

ANTES DE COMENZAR, RECOPILE TODO EL MATERIAL DE APOYO PARA EL MONTAJE: Instrucciones de montaje / ilustraciones paso a paso / planos y plantillas impresos a escala.

PREPARACIÓN DEL MATERIAL: Para poder identificar correctamente las piezas precortadas, antes de extraerlas de las planchas de madera, marque en ellas la misma numeración que aparece en la hoja "IP" (identificación de piezas), incluida en las instrucciones.

INICIO DEL MONTAJE: Con la ayuda de un cúter y procurando no colocar los dedos en la línea de corte, desprenda las piezas de las planchas eliminando los pequeños nervios que las sujetan. Seguidamente lije con suavidad las piezas con papel de lija de grano fino, para eliminar el repelo de las mismas. El orden numérico del paso a paso indica el orden de elaboración y colocación de las piezas. Es importante comprobar el ajuste de las piezas antes de pegarlas definitivamente.

LISTONES Y VARILLAS: Los modelos incorporan varios tipos de listones y varillas para elaborar las diferentes piezas. La lista de piezas proporciona información sobre el tipo de material y medidas. En algunos casos es conveniente ajustar las medidas sobre el propio modelo, conforme avanzamos en el montaje. De esta manera se consigue un mejor ajuste.

PEGAMENTOS RECOMENDADOS: Cola blanca o de carpintero. Para las uniones de piezas de madera y de todas aquellas piezas que no ofrezcan resistencia.

Pegamento rápido. Para piezas que sean difíciles de sostener y que necesiten un secado casi instantáneo.

Cola de contacto o de zapatero. Para todas aquellas piezas que se forren con chapas finas de madera o metal. En todos los casos, lea siempre las instrucciones de uso del fabricante.

SERVICIO DE ATENCIÓN AL CLIENTE: Para cualquier duda o información sobre el montaje de nuestros productos, puede contactar con nuestro Servicio Técnico en la dirección:

www.occre.com. Le atenderemos con mucho gusto.

BEFORE STARTING, MAKE SURE YOU HAVE ALL THE SUPPORT MATERIAL FOR ASSEMBLING THE MODEL:

Assembly Instructions / Step by step pictures / Plans and templates printed to scale.

PREPARING THE MATERIAL: In order to correctly identify the precut parts, before removing them from the wooden sheets, mark on them the same numbers that appear on the "IP"

(Part Identification) Sheet included with the instructions.

STARTING THE ASSEMBLY: Using a cutter, and making sure you do not put your fingers along the cutting line, remove the parts from the wooden sheets, eliminating the small sprues that hold them in place. In continuation smoothly sand down the parts, using fine grain sandpaper, to eliminate the pickup of the parts. The numerical order indicates the order in which the different parts must be made up and fitted.

STRIPS AND RODS: These models incorporate a variety of different types of strips and rods with which to make up the different parts of the kit. The list of parts proportions information on the type of material and measurements. In some cases it is advisable to adjust the measurements on the basis of the model itself, as assembly progresses. In this way you will achieve a better fit.

RECOMMENDED GLUES: White, or carpenter's glue: For joining pieces of wood together. Mainly used for gluing together the skeleton. Quick-drying glue. For parts that are difficult to hold in their final position and which need to set instantly. Recommended for fitting small parts. Contact or cobbler's glue. For gluing into place the parts that are covered with fine wood veneer to set instantly. In all cases, always follow the manufacturer's recommendations.

CUSTOMER ATTENTION SERVICE: In the case of whatsoever doubt or further information that you may require regarding the assembly of our products, please contact our Technical Service online at the address: www.occre.com. We will be delighted to attend to you.

AVANT DE COMMENCER, VÉRIFIEZ TOUT LE MATÉRIEL DE SOUTIEN POUR LE MONTAGE:

PRÉPARATION DU MATÉRIEL: Pour pouvoir identifier correctement les pièces prédécoupées, avant de les extraire des planches de bois, inscrivez sur elles la même numérotation qui apparaît sur la page « IP » (identification des pièces) comprise dans les instructions.

DÉBUT DU MONTAGE: À l'aide d'un cutter, et en essayant de ne pas poser les doigts sur la ligne de découpe, séparez les pièces des planches en éliminant les petits nerfs qui les retiennent. Puis poncez doucement les pièces à l'aide d'un papier de verre à grain fin, pour éliminer le contrefil. L'ordre numérique des étapes photographiques et des plans indique l'ordre d'élaboration et d'installation des pièces.

LISTEAUX ET BAGUETTES: Les modèles intègrent plusieurs types de listeaux et de baguettes destinés à confectionner les différentes pièces. La liste des pièces indique le type de matériau et les dimensions des pièces. Il est parfois recommandé d'ajuster les mesures sur le modèle lui-même, au fur et à mesure que nous avançons dans le montage. De cette manière, on obtient un meilleur réglage.

COLLES RECOMMANDÉES: Colle blanche ou de menuisier: Pour les unions de pièces en bois et de toutes les pièces qui n'offrent pas de résistance. Colle à séchage rapide: Pour les pièces qui sont difficiles à maintenir dans leur position et qui requièrent un séchage pratiquement instantané. Colle de contact ou de cordonnier: Pour toutes les pièces qui sont recouvertes de fines plaques de bois ou de métal. Dans tous les cas, lisez toujours les instructions d'utilisation du fabricant.

SERVICE CLIENT: Pour toute question ou information concernant le montage de nos produits, vous pouvez contacter notre Service Technique à l'adresse suivante: www.occre.com.

Nous répondrons avec plaisir à vos questions.

PRIMA D'INIZIARE, RIUNIRE TUTTO IL MATERIALE D'APPOGGIO PER IL MONTAGGIO: Istruzioni di montaggio, immagini passo per passo, planimetrie e modelli stampati in scala.

PREPARAZIONE DEL MATERIALE: Per poter identificare in maniera corretta i pezzi che sono stati ritagliati, prima di estrarli dai blister di legno occorre segnarli con la stessa numerazione che è indicata nella pagina "IP" (Identificazione pezzi) che si trova nelle istruzioni.

INIZIO DEL MONTAGGIO: Con l'aiuto di un cutter, ed evitando di collocare le dita lungo la linea di taglio, separare i pezzi dai blister eliminando i piccoli nervi che li mantengono attaccati.

In seguito, scartavetrare con delicatezza i pezzi, utilizzando una carta vetrata a grana fine, onde eliminare le sbavature degli stess. L'ordine numerico del passo per passo indica l'ordine d'elaborazione e di collocazione dei pezzi. È importante verificare che questi combacino bene, prima d'incollarli definitivamente.

ASTE E BACCHETTE: I modelli sono dotati di vari tipi di aste e bacchette per formare i diversi pezzi. L'elenco dei pezzi offre informazioni sul tipo di materiale e sulle misure. In alcuni casi è conveniente modificarne le misure quando sono sul modello, man mano che si avanza nel montaggio. In questo modo si potrà ottenere che combacino meglio.

COLLE RACCOMANDATE: Colla bianca o da falegname: Per unire tra loro i pezzi in legno e tutti quei pezzi che non presentino resistenza. Colla rapida: Per i pezzi difficili da sostenere e per i quali sia necessaria un'asciugatura quasi istantanea. Colla a contatto o da calzolaio: Per tutti quei pezzi che vengono rivestiti con fine lastre di legno o di metallo. In ogni caso, leggere sempre le istruzioni d'uso del produttore.

SERVIZIO ASSISTENZA CLIENTE: Per qualsiasi dubbio o informazione sul montaggio dei nostri prodotti, contattare il nostro Servizio Tecnico al seguente indirizzo: www.occre.com.

Seremo lieti di potervi aiutare.

BEVOR SIE MIT DEM ZUSAMMENBAU BEGINNEN, LEGEN SIE SICH BITTE ALLE HILFSMATERIALIEN FÜR DIE MONTAGE BEREIT:

Bastelanleitung / Maßstabgerechte Skizzen und Schablonen / Skizzen und Vorlagen.

VORBEREITUNG DER MATERIALIEN: Damit die einzelnen Bauteile korrekt zugeordnet werden können, empfehlen wir, auf den Holzplättchen vor dem Herausnehmen mit einem Bleistift die Nummer auf dem Blatt IP (Identifikation Teile) zu markieren.

BEGINN DES ZUSAMMENBAUS: Die Teile mit einem Schneidwerkzeug (Cutter) herauslösen und die kleinen Befestigungsenden entfernen. Dabei darauf achten, die Finger nicht zu verletzen. Danach die Teile vorsichtig mit feinem Schmirgelpapier säubern, um ausgefranste Ränder zu entfernen. Die Nummernfolge der Schritte auf Fotos und Skizzen gibt an, in welcher Reihenfolge die Teile zusammengebaut werden.

LEISTEN UND STÄBE: Die Modelle enthalten mehrere Arten von Leisten und Stäben, aus denen die einzelnen Teile des Bausatzes geformt werden. In einigen Fällen kann es angebracht sein, die Maße im Zuge des Zusammenbaus entsprechend dem Modell anzupassen. Auf diese Weise wird eine bessere Passform erricht.

EMPFOHLENE KLEBSTOFFE: Weißleim (Tischlerleim): Zum Kleben von Strukturteilen und allen nachgiebigen Teilen. Sekundenkleber: Für schwer zu haltende Teile, die schnell verklebt werden müssen. Kontaktkleber (Schusterleim): Für alle Teile, die mit dünnen Holz- oder Metallstücken zum Beplanken oder Verkleiden beklebt werden. Bitte beachten Sie stets die Hinweise des Herstellers.

UNSER KUNDENDIENST: Bei Fragen zum Aufbau unserer Modelle steht Ihnen unser Kundendienst zur Verfügung. Sie erreichen uns online unter: www.occre.com.

Wir stehen Ihnen gern mit Rat und Tipps zur Verfügung.

CASCO

FOTOS 1 a 2. Monte la estructura del casco siguiendo el orden numérico de las fotos. Encole primero la falsa quilla sobre el fondo del casco. Antes de encolar las cuadernas, verifique que encajan correctamente en su posición haciendo “tope” en los encajes correspondientes. Coloque también los apóstoles nº 11. Para esta operación utilice como adhesivo cola blanca (cola de carpintero).

FOTO 3. Encole la primera mitad de la cubierta principal. Compruebe que el encaje señalado quede en la misma posición que muestra la foto. Utilice pegamento rápido.

FOTOS 4 a 6. Pegue la segunda mitad de la cubierta principal en popa y compruebe también que el pequeño encaje señalado quede en la posición mostrada. Utilice pegamento rápido. Pegue en la unión de las dos cubiertas los refuerzos nº 14 y en popa el espejo nº 15 con cola blanca.

FOTOS 7 a 10. Utilice un listón de madera forrado con lija de grano medio y realice un limado en todos los cantos de las cuadernas para igualarlas con el fondo del casco. En proa, debe quedar la falsa quilla afilada. Redondee la zona entre el espejo y el fondo del casco.

FOTOS 11 a 14. Antes de empezar a forrar el casco, se pueden humedecer las tracas de forro nº 16 para que la madera recupere elasticidad. Se inicia el forrado desde la parte inferior de la cubierta hasta alcanzar el fondo del casco usando cola blanca y puntas. Se recortaran los sobrantes tanto en proa como en popa. El forrado se debe realizar por ambos lados del casco. Lije para unificar superficies y dejar las cabezas de las puntas a nivel de los listones.

FOTOS 15 a 18. Comience a forrar desde la parte media de la cubierta con una chapa nº 17 y después alternando chapas. Puede cortar porciones de 100 mm. de longitud como ilustra la foto. Recorte todos los sobrantes de chapa y abra los encajes que posee la cubierta para los mamparos y laterales. Para simular la tablazón y el calafateado de las cubiertas, resalte con un lápiz las líneas que delimitan las chapas de forro. Utilice como adhesivo cola de contacto (cola de zapatero) para todas las chapas de este tipo.

FOTOS 19 a 25. Inicie el forrado de los laterales del casco con las chapas nº 19. Corte las chapas a unos 300 mm. de longitud para realizar un forrado desigual y dar más realismo al casco. Recorte los sobrantes y realice el forrado por ambas partes. Forre la base del casco también en porciones de 300 mm. aproximadamente. Lije suavemente todo el forro del casco y cubierta para eliminar repelos. Utilice como adhesivo cola de contacto (cola de zapatero).

FOTOS 26 a 27. Realice en la quilla los biselados previstos como muestra la vista lateral del plano nº 1 y péguela centrada en el fondo del casco. Utilice pegamento rápido.

FOTOS 28 a 29. Corte dos porciones de varilla nº 21 y realice el rebaje mostrado en la foto. Pegue las palas nº 22 y píntelas de gris oscuro. Utilice pinturas acrílicas para maquetas. Realice dos orificios de diámetro 6 mm. centrados en el espejo y a la distancia indicada en la foto. Péguelas alineando las palas con la quilla.

FOTOS 30 a 32. Tome el lateral nº 23 y fórralo con las chapas nº 24 por la cara mostrada en la foto y sin cubrir los dos encajes salientes de la parte inferior. El encaje indicado con una flecha debe quedar cubierto. Recorte todos los sobrantes y marque todas las uniones de las chapas con un lápiz. Repita las operaciones con las piezas nº 25 y 27. Lijelos suavemente para eliminar repelos.

FOTOS 33 a 34. Encole sobre cubierta las piezas confeccionadas nº 23 y 25, dispuestas como indica la foto. Pinte en color ocre el mamparo nº 30 y péguelo en los encajes del lateral nº 23 y de la cubierta. Encole también el mamparo nº 29. Compruebe sin encolar que el lateral nº 27 encaja en su lugar, este mamparo es practicable.

FOTOS 35 a 36. Localice el mamparo nº 31 y píntelo también en color ocre. Péguelo contra el mamparo nº 29 y sobre cubierta. Procure que los encajes que indica la flecha queden orientados hacia el lado izquierdo de la foto. Pinte el separador nº 32 y el mamparo nº 33 también en color ocre. Forre el mamparo nº 33 con las chapas nº 34 por su parte exterior y encole las dos piezas como muestra la foto.

FOTOS 37 a 38. Forre el lateral nº 35 con sus chapas nº 36 de igual manera que con otros similares. Instale todas las ventanas usando pegamento rápido. Compruebe finalmente que el mamparo nº 35 encaja correctamente en su lugar pero no lo pegue.

FOTOS 39 a 40. Forre en ambos lados del mamparo nº 31 con chapas nº 38. Corte cuatro porciones de listón nº 39 y pegue dos de ellas en el lado de la estructura que será fija y las otras dos tapando los encajes del lateral mostrado. No pegue el lateral al casco para que posteriormente pueda ser practicable y se pueda ver el interior. Corte cuatro porciones de listón nº 40 y péguelas tapando el encaje del mamparo nº 31 y los encajes del mamparo de la parte posterior del casco.

FOTOS 41 a 43. En las esquinas de la estructura fija, pegue dos porciones de listón nº 39. En la parte frontal de la estructura se pegará otra porción tapando el encaje del mamparo. Pegue otra porción en el lateral nº 35 y compruebe que abre y cierra correctamente.

FOTOS 44 a 47. Tome la hoja impresa de las decoraciones y localice el número nº 41 que corresponde al casino. Comience recortando el indicado con el nº 1, que es el que corresponde al de la puerta frontal de entrada. Continúe colocando la decoración nº 2, 3 y 4 para las zonas fijas de la estructura. En los laterales extraíbles encole las decoraciones nº 5 y 6. Utilice cola blanca un poco diluida.

FOTOS 48 a 49. Tome los dos laterales nº 42 y pinte la parte interior de color ocre. Forre la parte exterior con las chapas nº 43 y pegue las ventanas correspondientes. Sitúe los laterales en su lugar sin pegarlos a la estructura y pegue dos porciones de listón nº 40 tapando los encajes de los extremos. Estos laterales son practicables.

FOTOS 50 a 52. Pegue una primera porción de listón nº 44 cortado a 300 mm. aproximadamente en el perfil de la cubierta. Inicie el pegado por su parte media y en dirección hacia los laterales. Utilice pegamento rápido. Complete el forrado con otros listones en dirección hacia la parte trasera y añada los remates nº 45. Pegue finalmente dos porciones nº 39 en el mamparo de popa ajustados al hueco existente.

FOTO 53. Coloque los zócalos nº 46 en el interior de la sala de maquinas y en los dos lados del habitáculo.

FOTO 54. Corte y pegue las piezas nº 47 y 48 tomando las inclinaciones de la vista lateral del plano nº 1.

FOTO 55. Pegue las chapas nº 49, 50 y 51 enrasadas con la parte superior de los laterales. Pegue también las chapas en los laterales practicables.

FOTO 56. Pinte toda la parte inferior de la cubierta en color ocre.

FOTO 57. Pegue sobre la cubierta el rompeolas nº 52. Para darle forma puede humedecer este listón con agua caliente o utilizar un soldador de estaño. Observe la cubierta “A” del plano nº 1.

FOTO 58. Decore el cabestrante nº 53 con color negro mate. Realice cuatro orificios de diámetro 1 mm. y añádale las barras nº 55. Pegue el cabestrante en cubierta y rodeando a éste las piezas nº 54 pintadas previamente. Corte las piezas nº 56, 57 y realice un biselado piramidal en las zonas necesarias. Péguelas por delante del cabestrante. Vea el plano nº 1.

FOTOS 59 a 61. Pinte las puertas nº 59 en color amarillo pálido y las bisagras en color oro. Colóquelas en su marco nº 58 sin pegar. Utilice dos porciones de listón nº 60 pegados sólo al marco para que no caigan las puertas. Corte los apoyos nº 61 y dóblelos para colocar posteriormente una balda. Péguelos en los orificios de las puertas y coloque pegada la balda nº 62. Pegue las tres puertas en su lugar.

FOTOS 62 a 64. Monte los conjuntos mostrados nº 63 y 64. Coloque el listón nº 65 en los encajes y lije todo el conjunto para unificar superficies. Píntelo de negro mate y fórralo con una porción de red nº 66 recortando los sobrantes finalmente. Sobre los marcos de las puertas coloque los listones nº 67 a modo de dinteles.

FOTOS 65 a 66. Forre la base nº 68 con sus chapas nº 69. Pegue en los cantos mostrados los listones nº 70. Vea la vista lateral del plano nº 2. Lije los listones para que cojan el plano indicado y coloque dos porciones de listón nº 71. Lije de nuevo para unificar los laterales.

FOTOS 67 a 69. Encole la base en la zona mostrada y sobre ésta coloque dos listones nº 72 y dos columnas pintadas de rojo. Tapando el marco interior de las puertas coloque las columnas nº 74. Vea también los planos nº 1 y 2. Barnice todo el conjunto con tapaporos satinado incoloro.

FOTOS 70 a 71. Decore la mesas de ruleta nº 75 con rojo y negro y coloque, pegadas a ellas, las decoraciones nº 76. Monte las sillas y pinte las patas y respaldo de verde militar y el asiento de verde oliva. Monte las mesas redondas y píntelas de color verde militar. Pegue sobre las mesas las decoraciones nº 79. Péguelas en su lugar siguiendo el plano nº 1 cubierta "A".

FOTOS 72 a 73. Decore el piano con blanco y negro. Las sillas como las de la foto nº 70 y las mesas cuadradas en marrón oscuro. Pegue las decoraciones de las mesas nº 84 y sitúe los conjuntos siguiendo el plano nº 1 cubierta "A".

FOTO 74. Tome la cubierta nº 85 y asegúrese, antes de forrarla con las chapas nº 86 y 87, de que el encaje que posee en el lateral este posicionado como muestra la flecha de la foto. Este encaje está destinado para que al colocarla sobre la estructura inferior encaje en los laterales. También posee un encaje en la parte posterior destinado a encajar en el mamparo de popa. Estos dos encajes deben quedar cubiertos por el forro. Debe abrir de nuevo los cuatro orificios centrales y las aperturas delanteras.

FOTOS 75 a 77. Forre el perfil con los listones nº 88, 89 y 90. Pinte en color blanco mate la parte inferior de la cubierta.

FOTOS 78 a 80. Forre el lateral nº 91 y añada las ventanas correspondientes y las puertas nº 93, píntelas previamente de un color gris medio y negro mate. Forre también los dos mamparos nº 94 con sus chapas correspondientes. Pegue las piezas confeccionadas sobre cubierta. Los dos mamparos nº 94 deben quedar con las ranuras centrales que poseen hacia arriba.

FOTOS 81 a 82. Pegue la pieza nº 96 con la 97 y pinte la zona mostrada en negro mate al igual que los laterales mostrados en la foto. Pegue las piezas entre los mamparos. Corte y pegue los refuerzos nº 98 en las esquinas y en el final de los mamparos.

FOTOS 83 a 84. Localice la decoración impresa nº 99 y recorte y pegue las porciones siguiendo el orden numérico indicado en cada una de ellas. Puede pintar el frontal de los tabiques en color marrón oscuro.

FOTOS 85 a 88. Forre el lateral nº 100 con sus chapas sin recortar los encajes laterales. Coloque las puertas decoradas y sus ventanas. Pinte los perfiles exteriores de color marrón oscuro y los perfiles de las puertas en el mismo gris que éstas. Coloque la decoración impresa correspondiente nº 7. Sitúe el lateral en su posición sin pegar. Corte y pegue la porción necesaria de listón nº 98 sólo en este lateral practicable.

FOTO 89. Localice el mamparo nº 102 y fórralo con sus chapas. Procure que el encaje que posee esté orientado como muestra la foto. Este encaje debe quedar cubierto por las chapas. Coloque la ventana correspondiente decorada.

FOTO 90. Tome el mamparo nº 105 y fórralo con sus chapas. Procure que el encaje que posee esté orientado como muestra la foto. El encaje debe quedar cubierto por las chapas. Coloque las ventanas correspondientes decoradas.

FOTOS 91 a 92. Proceda de la misma manera con el forrado del lateral nº 107 con sus chapas. Decore la puerta y las ventanas, y péguelas en su lugar. Pegue los mamparos nº 102 y 105. El nº 107 pegado contra éstos y sobre cubierta.

FOTO 93. Localice los mamparos nº 109 y 110, píntelos en color blanco mate y encócelos como muestra la imagen.

FOTOS 94 a 95. Recorte y encole las decoraciones nº 111. Péguelas siguiendo el orden mostrado. Realice la apertura de la puerta y coloque una ventana y una puerta decorada.

FOTOS 96 a 97. Forre el lateral nº 112 y coloque las puertas y ventanas. Coloque las decoraciones correspondientes al nº 111.

FOTO 98. Incorpore los refuerzos necesarios nº 114, tanto en la parte fija de la estructura como en el lateral practicable.

FOTOS 99 a 101. Pegue sobre cubierta los listones nº 115 y sobre éstos los listones nº 116. Los listones nº 117 se sitúan por ambos lados del tabique y sobre éstos los estantes nº 118. Vea plano nº 2. Barnice todo el conjunto.

FOTOS 102 a 104. Confeccione una mesa con los listones nº 119, 120, 121. Barnícela y péguela en este lado del tabique. Pegue los barriles nº 122 decorados sobre su soporte. Monte las mesas y decórelas de color cobre. La cocina de negro mate, las puertas de cobre y el sobre de gris.

FOTOS 105 a 107. Pinte las patas nº 125 de rojo. Corte las porciones necesarias de asientos y respaldos nº 126 y píntelos de color ocre antes de colocarlos en su lugar. Decore y pegue los dos barriles iguales a los de la cocina.

FOTOS 108 a 110. Monte y decore las mesas, sillas, camas y mesitas. Pinte a juego las sillas, mesas y mesitas de color verde militar y verde oliva. Las camas de verde oliva y amarillo pálido. Vea plano nº 2.

FOTO 111. Encole la superficie de contacto sólo de las zonas fijas y coloque la cubierta encajada sobre los laterales del casino. Todos los laterales del lado que muestra la foto no deben pegarse para que se puedan abrir y contemplar los interiores decorados. Puede colocar peso sobre la estructura mientras seca.

FOTOS 112 a 113. Monte el conjunto de estructura de la escalera con los nº 130, 131 y 132. Pinte toda la estructura de color blanco mate. Corte las porciones necesarias de escalones nº 133 y ajústelos al ancho de cada zona.

FOTOS 114 a 115. Corte y pegue, como muestra la imagen, los pilares y cercado nº 134 y 135. Barnice las piezas. Coloque las barandas como muestra la imagen y píntelas de color rojo.

FOTO 116. Pinte de color marrón oscuro los soportes nº 143. Decore los barriles nº 122 y péguelos dispuestos como muestra la imagen.

FOTO 117. Pegue sobre cubierta el conjunto de la escalera y los barriles. Decore de gris oscuro o negro el cuerpo de los focos nº 138 y de color plata el foco redondo. Péguelos dispuestos como muestra la imagen. Vea plano nº 2 cubierta "B".

FOTOS 118 a 120. Forre la cubierta nº 139 con su forro correspondiente y siguiendo los mismos pasos que con las otras. El encaje marcado de rojo debe quedar oculto por el forro. Coloque los remates nº 142 partiendo desde la parte media de la zona redonda de la cubierta y hacia popa. Posteriormente el remate trasero nº 143. Pinte la parte inferior de blanco.

FOTOS 121 a 123. Forre los mamparos con los forros indicados y pegue las puertas y ventanas decoradas. Tenga la precaución de forrar el mamparo nº 148 por el lado mostrado. Péguelos sobre cubierta como muestra la imagen.

FOTOS 124 a 126. Localice las decoraciones nº 150. Péguelas en los mamparos correspondientes siguiendo la numeración de cada uno. Pegue en las esquinas los remates correspondientes nº 151. Barnice todo el conjunto.

FOTOS 127 a 129. Monte los conjuntos de mesas y sillas. Píntelas de color rojo y amarillo pálido. Pinte la parte superior de las barras de negro mate. Los pies de los taburetes de rojo y el asiento de negro mate. Péguelo todo dispuesto como indica la imagen y el plano nº 3 cubierta "C".

FOTOS 130 a 131. Forre el lateral nº 155 con la disposición que muestra la imagen y no abra los encajes laterales. Pegue las ventanas y la puerta decoradas previamente. Por la parte interior pegue la decoración correspondiente.

FOTO 132. Pegue la cubierta sobre los camarotes inferiores procurando que quede bien asentada. Compruebe que el lateral confeccionado en el paso anterior encaje en su posición pero sin pegarlo para que sea extraíble. Coloque los refuerzos nº 151 pegados solamente al lateral extraíble.

FOTO 133. Monte y pinte los conjuntos de mesas y sillas de color blanco y rojo. Péguelos dispuestos como muestra el plano nº 3 cubierta "C".

FOTO 134. Pegue los laterales de las rejas entre sí formando un cuadrado. Píntelos de blanco y coloque en cada esquina superior los remates nº 158. Péguelos guiándose por el plano nº 3 cubierta "C".

FOTO 135. Monte y decore las mesas y sillas mostradas de color blanco y rojo. Péguelas dispuestas siguiendo el plano nº 3 cubierta "C".

FOTO 136. Forre la cubierta nº 159 con sus chapas correspondientes y recorte los sobrantes. Abra todas las aperturas y encajes. Pinte de blanco la parte inferior y barnice por la superior.

FOTO 137. Monte, con los listones indicados nº 164 y 165, el marco de la lumbrera. Píntelo posteriormente de blanco mate.

FOTOS 138 a 139. Recorte a medida y pegue el cristal nº 166. Sobre el marco inferior corte y pegue, ya pintados, los listones nº 167 y 168. Pegue los remates nº 169 y 170 para tapar la unión de los marcos.

FOTO 140. Encole y pegue la cubierta construida en los pasos anteriores sobre los tres laterales fijos de la estructura. Procure que el lateral practicable no quede pegado. Pegue sobre cubierta la lumbrera y dos conjuntos de rejas pintadas de blanco. Vea el plano nº 3 cubierta "D".

FOTOS 141 a 142. Construya el conjunto de bancos pintando las pata de color rojo y los asientos y respaldos de color ocre. Péguelos dispuestos como indica el plano nº 3 cubiertas "C" y "D".

FOTOS 143 a 146. Corte y pinte de color gris oscuro las chimeneas mostradas. Coloque posteriormente las fogonaduras y los sombreros. Monte y decore también los bancos mostrados. Decore los dos barriles y sitúelos en el lateral de la escalera. Péguelos guiándose por los planos nº 1, 3 cubiertas "A", "C" y "D".

FOTO 147. Construya montantes de escaleras nº 176 de diez peldaños y nº 177 de nueve peldaños. Cada conjunto de escaleras se compone de un lado derecho y uno izquierdo.

FOTO 148. Tome primeramente un conjunto de montantes nº 176 de diez peldaños.

FOTOS 149 a 150. Corte los diez peldaños necesarios nº 178 a la medida indicada. Péguelos verticalmente en las ranuras que posee uno de los montantes. Pegue el montante contrario para completar la escalera. Utilice pegamento rápido.

FOTOS 151 a 152. Dé forma a las barandillas nº 179 y péguelas a los montantes de las escaleras. Pinte toda la escalera de color blanco y las barandillas de color rojo. Debe montar dos escaleras para la cubierta inferior de diez peldaños y una para la cubierta superior de nueve peldaños. Vea el plano nº 2.

FOTO 153. Corte a medida las chimeneas nº 180 y píntelas en gris oscuro. Pegue en la parte superior los topes nº 183 decorados de rojo. Confeccione los aros con hilo de latón y péguelos guiándose por el plano nº 2. Añada los cáncamos realizando un orificio previo de diámetro 0,75 mm. Inserte las fogonaduras sin pegar todavía.

FOTOS 154 a 156. Realice los orificios necesarios en la zona indicada para la colocación del adorno nº 184 para la unión de ambas chimeneas. Dé forma a las coronas y péguelas en los topes. Pegue los remates nº 158 en cada una de sus puntas.

FOTO 157. Introduzca las chimeneas por los orificios de la cubierta mostrada y fijela verticalmente. Pegue seguidamente las fogonaduras nº 182 sobre cubierta.

FOTO 158. Monte y decore los bancos mostrados para situarlos según el plano nº 3 cubierta "D". Corte los pilares nº 187 y péguelos verticalmente por debajo de la cubierta. Añada los cáncamos necesarios. Vea plano nº 3 cubierta "C".

FOTOS 159 a 160. Monte el conjunto mostrado en las fotos y fórralo con sus chapas correspondientes. Coloque en cada esquina los remates nº 193.

FOTO 161. Pinte las paredes interiores de color blanco y el suelo de rojo. Corte y doble el soporte nº 194 para el timón nº 195. Realice los orificios indicados para pegar el conjunto en su lugar.

FOTO 162. Pegue sobre la base nº 196 la estufa nº 197. Pinte de color plata la tapa y el sobre de la estufa. Péguela en la zona mostrada teniendo en cuenta que la chimenea nº 202 del paso 164 debe quedar sobre el orificio superior de la estufa.

FOTOS 163 a 164. Tome el techo de la cabina nº 198 y fórralo con sus chapas. Recorte los sobrantes y pegue lateralmente los refuerzos nº 200. La parte inferior del techo debe pintarla de color blanco. Realice los orificios necesarios para insertar el silbato nº 201 y la chimenea 202. La chimenea debe estar situada sobre la estufa. No pegue el techo ya que es practicable.

FOTO 165. Monte y decore la mesa y la silla de color verde militar y verde oliva. Sitúelas como muestra la imagen y planos.

FOTOS 166 a 167. Coloque las puertas y ventanas decoradas previamente. La campana nº 205 se sujeta con una porción de latón nº 204 y se instala en el mamparo indicado. Coloque los rótulos nº 203 en ambos lados de la cabina. Por debajo de las ventanas de deben instalar las repisas nº 206.

FOTO 168. Encole la cabina en la cubierta por medio de los encajes que posee. El techo no debe encolarse.

FOTO 169. Tome los montantes de escaleras de tres peldaños nº 208 y monte los peldaños correspondientes nº 207. Con hilo de latón confeccione las barandillas nº 179. Pinte finalmente la escalera de blanco y la barandilla de rojo. Vea el plano nº 2 y 3.

FOTOS 170 a 171. Pinte las decoraciones nº 209 de color rojo. Péguelas dispuestas como se observa en la foto. Sitúe sin pegar el techo sobre la cabina.

FOTOS 172 a 173. Monte las piezas que componen el motor y decórelo de color gris, rojo, oro y plata. Pegue el conjunto justo enrasado con el orificio de salida para los brazos de bielas.

FOTO 174. Corte a medida los pilares nº 213 y los refuerzos nº 214. Observe también los planos.

FOTO 175. Corte a medida todos los pilares que muestra la imagen y péguelos siguiendo la disposición indicada en los planos.

FOTO 176. Pinte de color blanco todas las barandas metálicas. Comience a colocar una pieza entera por detrás de los pilares. En la parte derecha de la foto se cortará una pieza a medida.

FOTOS 177 a 180. En la cubierta superior coloque dos porciones de baranda completas ya pintadas. Continuando en la cubierta inferior, pegue dos porciones de barandas más. Sobre las barandas se colocarán sus correspondientes pasamanos nº 220 y 221. En el otro lado del casco, coloque las piezas indicadas pero sin colocar los pasamanos.

FOTO 181. En la parte posterior, se colocaran los pilares nº 219, una baranda central y dos porciones en cada lado. Sobre éstas el pasamanos nº 222.

FOTO 182. Sobre la plantilla suministrada monte el conjunto de barandas que será practicable. Es decir que se podrá retirar para observar los interiores. Vaya comprobando que encajara en el costado en que se abren todos los laterales de los compartimentos.

FOTOS 183 a 185. Coloque el resto de pilares de este costado del casco con los cáncamos correspondientes, barandas, pasamanos , etc.

FOTOS 186 a 190. Corte a medida y pegue el resto de pilares del lado derecho del casco que son fijos. Añada las barandas y pasamanos.

FOTOS 191 a 193. Pegue sobre los pilares las barandas nº 230 y 231. Realice los orificios necesarios de diámetro 0,75 mm. para insertar puntas "A" cortadas previamente. Coloque las cadenas nº 232.

FOTOS 194 a 196. Pinte las escuadras nº 233 de color blanco antes de separarlas de los nervios que las sujetan. Péguelas por la parte interior de los pilares. Deberá doblar dos de las escuadras a 90° para que se adapten al pilar del final de cubierta.

FOTO 197. Monte un conjunto de escalera de nueve peldaños y decórela. Inserte la escalera en la cubierta superior. Añada un pequeño remate nº 234 para tapar el encaje.

FOTOS 198 a 200. Instale los pilares de barandas tomando las medidas de los planos. Realice un orificio previo para pegarlos. Córteles a la medida necesaria en altura.

FOTOS 201 a 202. Confeccione los mástiles y tensores nº 236, 238, 239 y 240. Tome las medidas de los planos. Pinte los mástiles de proa de color gris oscuro y los tensores de blanco. Todos los remates nº 237 de color rojo.

FOTO 203. Coloque en la cubierta inferior todos los pilares nº 235. Con hilo nº 241, confeccione las barandas. Pinte con los colores mostrados.

FOTOS 204 a 205. Decore las ruedas nº 243 y móntelas sobre el eje nº 242. Péguelas manteniendo las distancias indicadas y procurando que las aperturas para las palas nº 244 queden alineadas. Pinte las palas de color ocre.

FOTO 206. Pegue una arandela nº 245 sólo al eje para que quede fija. Coloque el soporte nº 246 que quede libre. Pegue otra arandela por el otro lado del soporte y fijela sólo al eje. Esto evitará que el soporte caiga.

FOTO 207. Pase el remache nº 248 a través del orificio del brazo biela nº 249 sin pegar. El remache debe pegarse solamente a la biela nº 247. De esta manera ambas piezas quedaran móviles. Monte dos conjuntos.

FOTOS 208 a 209. Coloque la rueda turbina en la parte posterior y pegue los soportes nº 246 a los refuerzos del casco. En el lado derecho de la turbina pegue la polea nº 250, fijándola sólo al eje. Pegue un conjunto de brazo y biela al eje situado en el lado derecho con la biela hacia arriba y otro en el lado izquierdo con la biela hacia abajo.

FOTO 210. Decore la tapa nº 251 y el cubilete nº 257. Utilice los mismos colores que en el motor. Pegue la tapa contra el motor y contra el mamparo posterior tapando el brazo de biela.

FOTO 211. Monte la jarcia de los mástiles y lo hilos de los tensores como muestran las fotos y los planos.

FOTOS 212 a 215. Forre sólo por una cara las pasarelas nº 258 con los forros. Pegue lateralmente los refuerzos nº 261 y 262. Realice un limado en los laterales para dejarlos en arco. Pinte seguidamente todos los laterales y la parte inferior de color ocre. Añada los cáncamos en los laterales y en la parte inferior. Coloque cada una de las pasarelas sujetas en la cubierta por medio de los cáncamos y ate los hilos correspondientes.

FOTOS 216 a 218. Coloque todos los hilos correspondientes a las barandillas de cubiertas nº 241 y píntelos de color blanco. Decore los aros salvavidas nº 263 de color blanco y rojo. Péguelos en el lugar correspondiente.

FOTOS 219 a 221. Recorte por el perímetro de la bandera y doble por la mitad. Coloque el hilo de la driza nº 267 en la parte media. Utilice cola blanca para unir las dos partes y coloque algún peso sobre ella mientras seca. Coloque finalmente la bandera en uno de los mástiles pasando el hilo por un motón y atándolo a los cáncamos que hay al pie de éste.

HULL

PHOTO 1 & 2: Assemble the structure of the hull following the numerical order of the photos. First glue the false keel onto the bottom of the hull. Before gluing the frames make sure that they fit correctly and firmly into position in the corresponding slots. Also fit the knightheads (no. 11) into position. For this operation use white (carpenter's) glue as an adhesive.

PHOTO 3: Glue the first half of the main deck into position. Make sure that the slot indicated ends up in the position shown in the photo. Use quick-drying glue.

PHOTO 4 to 6: Glue the second half off the main deck into position at the stern and also make sure that the small slot indicated ends up in the position shown. Use quick-drying glue. Where the two parts of the deck meet, glue the reinforcements (no. 14) into place, and at the stern, glue the transom (no. 15), using white glue.

PHOTO 7 to 10: Using a strip of wood, wrapped in medium-grain sandpaper, sand down the edges of all of the frames to even them up with the bottom of the hull. The false keel must be sharpened at the bow, round off the area between the transom and the bottom of the hull.

PHOTO 11 to 14: Before starting to line the hull, the lining strakes (no. 16) can be soaked in water so that they recover their elasticity. The work of lining starts immediately below the deck, working down to the bottom of the hull, using white glue and pins. The excess lining is trimmed off at both bow and stern. The lining must be applied to both sides of the hull. Sand it down to unify the surface and leave the pin heads level with the surface of the wooden strip.

PHOTO 15 to 18: Start the work of lining the deck in the middle, using the strips (no. 17) alternately. Cut 100 mm lengths, as shown in the photo. Trim off the excess and open up the slots in the deck where the bulkheads and sides fit. To simulate a planking effect and the caulking on the decks, go over the joints between the lining strips using a pencil. Use contact adhesive (cobble's glue) for gluing all of this type of lining strips.

PHOTO 19 to 25: Start to line the sides of the hull using the lining strips (no. 19). Cut off 300 mm lengths to carry out a staggered lining and give an air of realism to the hull. Trim off the excess and do the lining work on both parts. Line the base of the hull, also using approx. 300 mm lengths. Sand down all of the hull lining and deck lining gently to eliminate pick-ups. Use contact adhesive (cobble's glue).

PHOTO 26 & 27: Make the two chamfers anticipated in the keel, as shown in the side view, plan no. 1, and glue them centred to the bottom of the hull. Use quick-drying glue.

PHOTO 28 & 29: Cut two lengths of strip (no. 21) and rebate them as shown in the photo. Glue the blades (no. 22) and paint them dark grey. Use acrylic modelling paint. Make two 6 mm diameter holes in the centre of the transom, at the distance indicated in the photo. Glue them into place aligning the blades with the keel.

PHOTO 30 to 32: Take the side (no. 23) and line it using the strips (no. 24) on the side shown in the photo, without covering the slots at the bottom. The slot indicated by the arrow must be covered. Trim off the excess and mark all of the joints between the strips with a pencil. Repeat the operation with the parts (nos. 25 & 27). Sand them down gently to eliminate the pick-ups.

PHOTO 33 & 34: Glue the parts made up (nos. 23 & 27) to the deck, arranged as indicated in the photo. Paint the bulkhead (no. 30) ochre and glue it into the slots in the side (no. 23) and in the deck. Also glue bulkhead (no. 29) into place. Make sure, without gluing it, that the side (no. 27) fits into place, this bulkhead will be removable.

PHOTO 35 & 36: Find the bulkhead (no. 31) and also paint it the colour ochre. Glue it to the bulkhead (no. 29) and onto the deck. Make sure that the slots indicated by the arrow are facing the left side of the photo. Also paint the partition (no. 32) and the bulkhead (no. 33) colour ochre. Line the exterior side of the bulkhead (no. 33) with the strips (no. 34) and glue the two parts as shown in the photo.

PHOTO 37 & 38: Line the side (no. 35) using the strips (no. 36), in the same way as with the previous sides. Fit all of the windows using quick-drying glue. Finally make sure that the bulkhead (no. 35) fits correctly into place, but do not glue it.

PHOTO 39 & 40: Line both sides of the bulkhead (no. 31) with the strips (no. 38). Cut four lengths of the strip (no. 39) and glue two of them onto the side of the structure that will be fixed and use the other two to cover over the slots in the side shown. Do not glue this side into place, so that it can later be removed, allowing the interior to be seen. Cut four lengths of the strip (no. 40) and glue them over the slots in the bulkhead (no. 31), and the slots in the bulkhead at the back of the hull.

PHOTO 41 to 43: Glue two lengths of the strip (no. 39) to the corners of the fixed part of the structure. At the front of the structure glue another length into place to cover the slot in the bulkhead. Glue another length to the side (no. 35) and make sure that it opens and closes correctly.

PHOTO 44 to 47: Take the printed sheet of decorations and find number 41, which corresponds to the casino. Start by cutting out the one indicated as no. 1, which corresponds to the aft entrance bulkhead. Continue fitting the decoration (nos. 2, 3 & 4) for the other fixed parts of the structure. Glue the decorations to the removable sides (nos. 5 & 6). Use slightly diluted white glue.

PHOTO 48 & 49: Take the two sides (no. 42) and paint the interior surface colour ochre. Line the exterior part with the strips (no. 43) and glue the corresponding windows into place. Fit the sides into place but do not glue them to the structure and glue to them two lengths of the strip (no. 40), covering the slots at the ends. These sides are removable.

PHOTO 50 to 52: Glue a first approx. 300 mm length of the strip (no. 44) onto the profile of the deck. Start to glue it at the middle and working back along both sides. Use quick-drying glue. Complete the lining using other strips and working back towards the stern, and finally add the finishing strips (no. 45). Glue two more lengths of the finishing strip (no. 39) to the aft bulkhead, adjusted to the existing hole.

PHOTO 53: Fit the base boards (no. 46) to the interior of the engine room on both sides.

PHOTO 54: Cut and glue the parts (nos. 47 & 48), judging the slope by looking at plan no. 1.

PHOTO 55: Glue the strips (nos. 49, 50 & 51) flush with the tops of the sides. Also glue strips to the tops of the removable sides.

PHOTO 56: Paint the whole bottom part of the overhanging deck colour ochre.

PHOTO 57: Glue the breakwater (no. 52) into place on the deck. In order to be able to bend it into shape you can soak this strip in hot water, or use a soldering iron. Check deck "A" on the plan (no. 1).

PHOTO 58: Paint the capstan (no. 53) matt black. Make four 1 mm diameter holes and fit the bars (no. 55) into place. Glue the capstan to the deck and fit the parts (no. 54) previously painted. Cut the parts (nos. 56 & 57) and sharpen them to a point as shown in the photo. Glue them in front of the capstan. See plan no. 1.

PHOTO 59 to 61: Paint the doors (no. 59) pale yellow and the hinges in gold. Fit them to the frames (no. 58) but do not glue them. Use lengths of the strip (no. 60) glued just to the frame, so that the doors do not fall out. Cut the supports (no. 61) and bend them so that a crossbar can later be fitted. Glue them into the holes in the doors and fit them in place with the crossbar (no. 62) glued. Glue the three doors into place.

PHOTO 62 to 64: Put together the assemblies shown using the parts (nos. 63 & 64). Fit the strip (no. 65) into the slots and sand down the whole assembly to unify the surfaces. Paint it matt black and line it with a piece of the plastic net (no. 66) and, finally, trim off the excess. Glue the strips (no. 67) to the door frames to serve as lintels.

PHOTO 65 & 66: Line the base of the stage (no. 68) using the strips (no. 69). Glue the strips shown (no. 70) onto the edges. Check the side view in plan (no. 2). Sand down the strips so that they adopt the shape indicated in the plan and fit the lengths of strip (no. 71). Sand down again to smooth off the lines.

PHOTO 67 to 69: Glue the base in place as shown and onto it fit two strips (no. 72), plus two columns painted red. Covering the interior frame of the doors fit the columns (no. 74). Also check with plans (nos. 1 & 2). Varnish the complete assembly using a colourless satin-finish pore-filler varnish.

PHOTO 70 & 71: Decorate the roulette tables (no. 75) in red and black and glue the decorations (no. 76) onto them. Assemble the chairs and paint the legs and the backs in khaki green. Onto the tables glue the decorations (no. 79), then glue them into place following deck "A" plan (no. 1).

PHOTO 72 & 73: Decorate the piano using black and white. The chairs, like the ones in the photo (no. 70) and the square tables, in dark brown. Glue the decorations to the tables (no. 84) and fit these assemblies as shown in deck "A" plan (no. 1).

PHOTO 74: Take the deck (no. 85) and, before lining it with the strips (no. 86 y 87), make sure that the slot in the side is positioned as shown by the arrow. This slot must be located above the structure beneath and for the sides to slot into. There is also a slot at the back, for the aft bulwark. These two slots must be covered by the lining. The four holes in the centre, and the holes at the front must be opened up again.

PHOTO 75 to 77: Line the profile with the strips (nos. 88, 89 & 90). Paint the bottom surface of the deck matt white.

PHOTO 78 to 80: Line the side (no. 91) and add the corresponding windows and the doors (no. 93), having previously painted them using a medium grey and matt black. Also line the two bulkheads (no. 94) using the corresponding strips. Glue the assembled unit onto the deck. The two bulkheads (no. 94) must end up with the central slots facing upwards.

PHOTO 81 & 82: Glue partition wall (no. 96) to partition wall (no. 97) and paint the area shown matt black, like the two sides shown in the photo, then glue them in place between the bulkheads. Cut and glue the reinforcements (no. 98) to the corners and to the ends of the bulkheads.

PHOTO 83 & 84: Find the printed decoration (no. 99) and cut out and glue sections to the wall, following the order indicated for each section. You can paint the ends of the partitions dark brown.

PHOTO 85 to 88: Line the side (no. 100) with the strips, without cutting out the side slots. Fit the doors and windows, once painted. Paint the exterior profiles dark brown and the profiles of the doors the same grey colour. Glue the printed decoration (no. 7) to the side. Fit the side in position, but do not glue it. Cut and glue a length of the strip (no. 98) only to this removable side.

PHOTO 89: Locate the bulkhead (no. 102) and line it using the required strips. Make sure that the slot the position of the slot is as shown in the photo. This slot must be covered by the lining strips. Fit the corresponding window, once decorated.

PHOTO 90: Take the bulkhead (no. 105) and line it using the strips. Make sure that the position of the slot is as shown in the photo. This slot must also be covered by the lining strips. Fit the corresponding window, once decorated.

PHOTO 91 & 92: In the same way go ahead with the lining of the side (no. 107) with the corresponding strips. Decorate the door and the windows and glue them in place. Glue the bulkheads (nos. 102 & 105) into place and then glue the part (no. 107) to these and onto the deck.

PHOTO 93: Find the bulkheads (nos. 109 & 110), paint them matt white and glue them into place as shown in the photo.

PHOTO 94 & 95: Cut out and glue the decorations (no. 111) following the order shown, and then fit one window and one door, once decorated.

PHOTO 96 & 97: Line the side (no. 112), fit doors and windows into place and glue on the corresponding decorations (no. 111).

PHOTO 98: Attach the necessary reinforcements (no. 114), both to the fixed part of the structure and to the removable side.

PHOTO 99 to 101: Glue lengths of the strip (no. 115) onto the deck and, on top of these the strips (no. 116). Then fit the strips (no. 117) on both sides of the partition and, onto these, fit the shelves (no. 118). Check plan (no. 2). Varnish this assembly.

PHOTO 102 to 104: Make up a table using lengths of the strips (nos. 119, 120 & 121). Varnish it and glue it to this side of the partition. Glue the barrels (no. 122) into place, once decorated. Put the tables together and paint them a copper colour. Paint the cooker matt black, its doors copper and the top grey.

PHOTO 105 to 107: Paint the legs (no. 125) red. Cut out the required lengths of the strips (no. 126) to make up the seats and backrests and then paint them ochre, before gluing them into place. Decorate and glue the barrels, the same as in the galley.

PHOTO 108 to 110: Make up and decorate the tables, chairs, beds and bedside tables. Paint them all a matching khaki green and olive green. Paint the beds olive green and pale yellow. Check with plan (no. 2).

PHOTO 111: Apply glue, only to the contact surface of the fixed areas, and fit the deck firmly onto the sides of the casino. All of the sides that can be seen in the photo must not be glued, so that they can be opened to show the decorated interiors. You can apply weight on top of the structure to hold it firmly in place while it dries.

PHOTO 112 & 113: Make up the stairway assembly using the parts (nos. 130, 131 & 132). Paint the whole of the structure matt white. Cut out the lengths required for the steps (no. 133) and fit them to the required widths.

PHOTO 114 to 115: Cut and glue, as shown in the photo, the fencing posts and rails (nos. 134 & 135). Varnish the parts. Fit the banisters as shown in the photo and paint them red.

PHOTO 116: Paint the supports (no. 143) dark brown and decorate the barrels (no. 122) before gluing them into place, as shown in the image.

PHOTO 117: Glue the stairway assembly and the barrels onto the deck. Paint the body of the lights (no. 138) grey or black and the round parts silver. Glue them in place positioned as in the photo. Check with deck "B" plan (no. 2).

PHOTO 118 to 120: Line the deck (no. 139) using the corresponding liner and follow the same steps as with the other decks. The slots marked in red must be hidden under the lining. Fit the finishes (no. 142) working from the middle of the rounded area of the deck and towards the stern. Then add the finish at the stern (no. 143). Paint the underside matt white.

PHOTO 121 to 123: Line the bulkheads with the indicated lining and glue the decorated doors and windows onto them. Make sure that you line the bulkhead (no. 148) on the correct side. Glue them to the deck as shown in the photo.

PHOTO 124 to 126: Locate the decorations (no. 150) and glue them to the corresponding bulkheads, following the numeration indicated for each one. Glue the corresponding finishes to the corners (no. 151). Varnish the whole assembly.

PHOTO 127 to 129: Assemble the tables and chairs, paint them red and pale yellow, paint the bar top matt black, paint the bottom of the stools red and the seats matt black, then glue them all into place as in the photo and deck "C" plan (no. 3).

PHOTO 130 & 131: Line the side (no. 155), as shown in the image, and do not open the side slots. Glue in the windows and the door, previously painted and then glue the corresponding decoration to the inside surface.

PHOTO 132: Glue the deck on top of the cabins making sure that it is well seated. Make sure that the side assembled in the previous step slots into position, but do not glue it, so that it is removable. Fit the finishes (no. 151) to the removable side only.

PHOTO 133: Put together and paint the tables and chairs, in white and red. Glue them as shown in deck "C" plan (no. 3).

PHOTO 134: Glue the sides of the grills together to form a square. Paint them white and fit the finishes to the top at each corner (no. 158). Glue them using deck "C" plan (no. 3) as a guide.

PHOTO 135: Put together the tables and chairs and paint them white and red. Glue them as shown in deck "C" plan (no. 3).

PHOTO 136: Line the deck (no. 159) using the corresponding strips, and trim off the excess. Reopen all of the holes and slots. Paint the underside white and varnish the top side.

PHOTO 137: Put together, using the pieces indicated (nos. 164 & 165), the skylight beams and then paint them matt white.

PHOTO 138 & 139: Cut the PVC sheet (no. 166) to size and glue it into place. Onto the beams glue the strips (nos. 167 & 168, once cut to size and painted). Finally cut and glue the finishes (nos. 169 & 170) to cover the beam/frame joints.

PHOTO 140: Now glue the deck assembly, put together in the previous steps, into place onto the fixed sides of the structure. Make sure that the removable side is not glued. Glue the skylight to the deck and two grill assemblies painted white. See deck "C" plan (no. 3).

PHOTO 141 & 142: Put together the bench assemblies, painting the legs red and the seats and backrests ochre. Glue them into place as shown in decks "C & D" plan (no. 3).

PHOTO 143 to 146: Cut out the smoke stacks shown and paint them dark grey. Then fit the tabernacles and the flues. Put together the benches shown. Decorate the barrels and fit them at the side of the stairs. Glue them using the decks "A, C & D" plans (nos. 1 & 3) as a guide.

PHOTO 147: Build the 10-step (no. 176) and 9-step (no. 177) stairway strings. Each set consists of a right and a left side.

PHOTO 148: First take one set of strings (no. 176) with 10-steps.

PHOTO 149 & 150: Cut out the ten steps required (no. 178) to the indicated size. Glue them vertically into the slots in the strings and then glue the other string in place to complete the stairway. Use quick-drying glue.

PHOTO 151 & 152: Shape the banisters (no. 179) and glue them to the strings. Paint the whole stairway white and the banisters red. You must make up two stairways for the lower deck with 10-steps and one for the upper deck with 9-steps. See plan (no. 2).

PHOTO 153: Cut to size the smoke-stacks (no. 180) and paint them dark grey. Glue the tops (no. 183), decorated with red, to the top of each. Make up the hoops using brass wire and glue them into place using plan (no. 2) as a guide. Add the eyebolts, first making 0.75 mm diameter holes. Insert the tabernacles but do not glue them yet.

PHOTO 154 to 156: Make the necessary holes in the area indicated to fit the adornment (no. 184) to join the two smoke-stacks. Give shape to the crowns and glue them to the stop of the smoke-stacks. Glue the finishes (no. 158) on each of the points.

PHOTO 157: Insert the smoke-stacks into the holes in the deck shown and fix them vertically. Then glue the tabernacles (no. 182) into place on the deck.

PHOTO 158: Put together and decorate the benches indicated, as shown on deck "D" plan (no. 3). Cut the pillars to (no. 187) to length and glue them in place under the deck. Add the necessary eyebolts. Check with deck "C" plan (no. 3).

PHOTO 159 & 160: Put together the assembly shown in the photos and line it using the corresponding strips. Attach the finishes (no. 193) to each corner.

PHOTO 161: Paint the inside of the bulkheads and sides white and the floor red. Cut and bend the support (no. 194) for the wheel (no. 195). Make the holes indicated in order to glue the assembly into place.

PHOTO 162: Onto the base (no. 196) glue the stove (no. 197). Paint the door and the top silver. Glue it into place as shown bearing in mind that the chimney (no. 202) (see photo 164) must be above the top hole in the stove.

PHOTO 163 & 164: Take the wheelhouse roof (no. 198) and line it with the strips. Trim off any excess and glue the finishes to the sides of the roof (no. 200). Paint the underside of the roof white. Make the necessary holes to paint fit the steam whistle (no. 201) and the chimney (no. 202). The chimney must be above the stove. Do not glue the roof on as it must be removable.

PHOTO 165: Assemble and decorate the table and chair khaki green and olive green. Fit them into place as shown in the photo and plans.

PHOTO 166 & 167: Fit the previously decorated doors and windows. The bell (no. 205) is hung from a piece of brass (no. 204) and attached to the indicated bulkhead. On both sides of the wheelhouse attach the nameplates (no. 203) window sills (no. 206) must also be fitted underneath the windows.

PHOTO 168: Glue the wheelhouse into the slots in the deck. Do not glue the roof on.

PHOTO 169: Glue the 3-step stair strings (no. 208) and attach the corresponding steps (no. 207). Use brass wire to make up the banisters (no. 179). Finally paint the stairs white and the banisters red. Check with plans (nos. 2 & 3).

PHOTO 170 & 171: Paint the adornments (no. 209) red and glue them as shown in the photo. Place the roof on the wheelhouse but do not glue it.

PHOTO 172 & 173: Assemble the parts that make up the steam engine and paint it grey, red, gold and silver. Glue this assembly into place flush with the hole for the coupling rod arms.

PHOTO 174: Cut the pillars (no. 213) to size and the reinforcements (no. 214). Check with the plans.

PHOTO 175: Cut the pillars to size as shown in the photo and glue them into place following the order indicated in the plans.

PHOTO 176: Paint all of the metal railings white. Start to fit an entire section behind the pillars. On the right hand side of the photo a section must be cut to size.

PHOTO 177 to 180: On the upper deck fit two complete, painted, railing sections and then, continuing on the lower deck, glue two more railing sections into place. Fit the handrails (nos. 220 & 221) onto the railing sections. On the other side glue the parts indicated but do not attach handrails.

PHOTO 181: At the back fit the pillars (no. 219), a central railing and two sections on each side, then fit the handrail (no. 222).

PHOTO 182: Using the template provided, Put together the assembly of removable handrails, which can be removed so that the interiors can be seen. As you put it together make sure that it will fit correctly to the side with the removable side walls.

PHOTO 183 to 185: Fit the rest of the pillars to this side of the hull using the corresponding eyebolts, railings, handrails, etc.

PHOTO 186 to 190: Cut to size and glue the rest of the fixed pillars to the right side of the hull. Add railings and handrails.

PHOTO 191 to 193: Glue the railings onto the pillars (nos. 230 & 231), making the necessary 0.75 mm diameter holes to insert the pre-cut pins "A". Attach the chains (no. 232).

PHOTO 194 to 196: Paint the angle-brackets (no. 233) white before separating them from the sprues that attach them, and then glue them to the inside of the pillars. Bend to of the angle-brackets 90°, so that they adapt to the final pillar on the deck.

PHOTO 197: Make up a stairway assembly with 9-steps, decorate it and attach it to the top deck. Add a small finish (no. 234) to cover the slot.

PHOTO 198 to 200: Fit the pillars taking measurements from the plans. Make a hole before gluing them. Cut them to the required height.

PHOTO 201 & 202: Make up the masts and stretchers (nos. 236, 238, 239 and 240) taking measurements from the plans, then paint the bow masts dark grey and the stretchers white and all of the tops (no. 237) red.

PHOTO 203: Fit all of the pillars (no. 235) to the lower deck and make up the rails. Paint using the colours shown.

PHOTO 204 & 205: Decorate the wheels (no. 243) and fit them onto the shaft (no. 242). Glue them into place at the distances indicated, making sure that the opening for the paddle blades (no. 244) are aligned. Paint the paddle blades ochre.

PHOTO 206: Glue a washer (no. 245), only to the shaft, so that it is fixed. Fit the support (no. 246), remaining free. Glue the other washer to the other side of the support and fix it just to the shaft. This will stop the support from falling.

PHOTO 207: Insert the rivet (no. 248) through the hold in the connecting rod arm (no. 249) but do not glue it. The rivet must only be glued to the connecting rod (no. 247). In this way both pieces will be movable. Put together two assemblies.

PHOTO 208 & 209: Fit the turbine wheel to the stern and glue the supports (no. 246) to the hull reinforcements. On the right side of the paddle wheel glue the sheave (no. 250), attached only to the shaft. Glue a connecting rod and arm assembly to the right side with the connecting rod upwards, and another to the left side with the connecting rod downwards, as in the photo.

PHOTO 210: Decorate the casing (no. 251) and the bucket (no. 257). Use the same colours as for the steam engine. Glue the casing to the engine and against the aft bulkhead, covering the connecting rod arm.

PHOTO 211: Assemble the rigging on the masts and the wires on the stretchers, as shown in the photos and plans.

PHOTO 212 to 215: Line just one side of the gangways (no. 258) using the lining. Glue the reinforcements (nos. 261 & 262) to the gangways. File down the sides to leave them curved. Paint the sides and the bottoms ochre. Fit the eyebolts to the sides and the bottom. Attach each of the gangways to the deck by tying off the eyebolts with the corresponding lengths of thread.

PHOTO 216 to 218: Fit all of the deck railing wires (no. 241) and paint them white. Decorate the life-rings (no. 263) white and red and glue them as shown in the photo.

PHOTO 219 to 221: Cut out the flag and fold it in the middle. Pass the flag halyard (no. 267) through it and then glue it together using white glue, placing a weight on it as it dries. Finally attach the flag to one of the masts, passing a thread through a block and tying it off to one of the eyebolts at the foot of the mast.

COQUE

PHOTOS 1-2. Monter la structure de la coque en suivant l'ordre numérique des photos. Coller d'abord la fausse quille sur le fond de la coque. Avant de coller les couples, vérifier qu'ils s'emboîtent correctement à leur place et qu'ils pénètrent à fond dans les emboîtures correspondantes. Placer également les apôtres n° 11. Utiliser de la colle blanche (colle de menuisier) pour réaliser cette opération.

PHOTO 3. Coller la première moitié du pont principal. Vérifier que l'emboîture indiquée se trouve bien dans la position montrée sur la photo. Utiliser de la colle à prise rapide.

PHOTOS 4 - 6. Coller la seconde moitié du pont principal à la poupe et vérifier que la petite emboîture indiquée se trouve dans la position adéquate. Utiliser de la colle à prise rapide. Coller les renforts n° 14 à la jonction des deux ponts et le tableau n° 15 à la poupe en utilisant de la colle blanche.

PHOTOS 7 - 10. Utiliser un listeau en bois bordé avec du papier de verre à grain moyen et poncer toutes les arêtes des couples pour les égaliser avec le fond de la coque. La fausse quille doit être affilée à la proue. Arrondir la zone entre le tableau et le fond de la coque.

PHOTOS 11 - 14. Avant de commencer à border la coque, on peut humidifier les virures n° 16 pour que le bois récupère son élasticité. Commencer le bordage par la partie inférieure du pont jusqu'au fond de la coque en utilisant de la colle blanche et des pointes. Découper les excédents aussi bien à la proue qu'à la poupe. Le bordage doit être réalisé de part et d'autre de la coque. Poncer pour unifier les superficies et laisser les têtes des pointes au ras des listeaux.

PHOTOS 15 - 18. Commencer à border au milieu du pont en utilisant une plaque n° 17, puis en alternant les plaques. On peut découper des morceaux de 100 mm de long comme sur la photo. Découper tous les morceaux excédentaires de plaque et ouvrir les emboîtures que possède le pont pour les cloisons et les côtés. Pour simuler le bordage et le calfatage des ponts, faire ressortir au crayon les lignes qui délimitent les plaques de bordage. Utiliser de la colle de contact (colle de cordonnier) pour toutes les plaques de ce type.

PHOTOS 19 - 25. Commencer à border les côtés de la coque avec les plaques n° 19. Découper les plaques sur une longueur d'environ 300 mm pour réaliser un bordage inégal et pour donner plus de réalisme à la coque. Découper les morceaux excédentaires et réaliser le bordage de chaque côté. Border la base de la coque également avec des morceaux d'environ 300 mm. Poncer légèrement tout le bordé de la coque et du pont pour éliminer les échardes. Utiliser de la colle de contact (colle de cordonnier).

PHOTOS 26 - 27. Réaliser les biseautages prévus à la quille comme le montre la vue latérale du plan n° 1 et coller la quille bien centrée sur le fond de la coque. Utiliser de la colle à prise rapide.

PHOTOS 28 - 29. Couper deux morceaux de baguette n° 21 et réaliser l'encoche montrée sur la photo. Coller les safrans n° 22 et les peindre en gris foncé. Utiliser des peintures acryliques pour maquettes. Percer deux orifices de 6 mm de diamètre centrés sur le tableau et à la distance indiquée sur la photo. Coller ces pièces en alignant les safrans sur la quille.

PHOTOS 30 - 32. Prendre le côté n° 23 et border la face montrée sur la photo avec les plaques n° 24 sans recouvrir les deux emboîtures saillantes de la partie inférieure. L'emboîture indiquée par une flèche doit être recouverte. Découper les excédents et marquer toutes les unions des plaques au crayon. Répéter les opérations avec les pièces n° 25 et 27. Poncer légèrement ces pièces pour éliminer les échardes.

PHOTOS 33 - 34. Coller sur le pont les pièces confectionnées n° 23 et 25 en les disposant comme sur la photo. Peindre en ocre la cloison n° 30 et la coller dans les emboîtures du côté n° 23 et du pont. Coller également la cloison n° 29. Vérifier sans le coller que le côté n° 27 s'emboîte à sa place ; cette cloison est praticable.

PHOTOS 35 - 36. Prendre la cloison n° 31 et la peindre également en ocre. Coller cette pièce contre la cloison n° 29 et sur le pont. Veiller à ce que les emboîtures indiquées par la flèche soient orientées vers le côté gauche de la photo. Peindre le séparateur n° 32 et la cloison n° 33, également en ocre. Border la partie extérieure de la cloison n° 33 avec les plaques n° 34 et coller les deux pièces comme sur la photo.

PHOTOS 37 - 38. Border le côté n° 35 avec ses plaques n° 36 comme on l'a fait avec les pièces similaires. Installer toutes les fenêtres en utilisant de la colle rapide. Vérifier finalement que la cloison n° 35 s'emboîte correctement à sa place, mais sans la coller.

PHOTOS 39 - 40. Border les deux faces de la cloison n° 31 avec les plaques n° 38. Découper quatre morceaux de listeaux n° 39 et en coller deux sur le côté de la structure qui sera fixe et les deux autres en recouvrant les emboîtures du côté montré. Ne pas coller le côté sur la coque afin de pouvoir le retirer plus tard et voir l'intérieur. Découper quatre morceaux de listeau n° 40 et les coller en recouvrant l'emboîture de la cloison n° 31 et les emboîtures de la cloison de la partie arrière de la coque.

PHOTOS 41 - 43. Coller deux morceaux de listeau n° 39 aux coins de la structure fixe. Coller sur l'avant de la structure un autre morceau qui recouvrira l'emboîture de la cloison. Coller un autre morceau sur le côté n° 35 et vérifier qu'il s'ouvre et se ferme correctement.

PHOTOS 44 - 47. Prendre la feuille des décorations et localiser le n° 41 qui représente le casino. Commencer à découper la pièce portant le n° 1 qui correspond à la porte avant de l'entrée. Placer ensuite les décorations n° 2, 3 et 4 pour les zones fixes de la structure. Coller les décorations n° 5 et 6 sur les zones extractibles. Utiliser de la colle blanche légèrement diluée.

PHOTOS 48 - 49. Prendre les deux côtés n° 42 et peindre la partie intérieure en ocre. Border la partie extérieure avec les plaques n° 43 et coller les fenêtres correspondantes. Placer les côtés à leur place sans les coller sur la structure et coller deux morceaux de listeau n° 40 recouvrant les emboîtures des extrémités. Ces côtés sont praticables.

PHOTOS 50 - 52. Coller un premier morceau de listeau n° 44 de 300 mm environ sur le profil du pont. Commencer à le coller par le milieu en allant vers les côtés. Utiliser de la colle à prise rapide. Compléter le bordage avec d'autres listeaux en allant vers la partie arrière et ajouter les couronnements n° 45. Finalement, coller deux morceaux n° 39 sur la cloison de poupe en les adaptant à l'espace vide existant.

PHOTO 53. Placer les socles n° 46 à l'intérieur de la salle des machines sur les deux côtés de l'habitacle.

PHOTO 54. Découper et coller les pièces n° 47 et 48 en observant les inclinaisons sur la vue latérale du plan n° 1.

PHOTO 55. Coller les plaques n° 49, 50 et 51 de sorte qu'elles soient de niveau avec la partie supérieure des côtés. Coller également les plaques sur les côtés praticables.

PHOTO 56. Peindre toute la partie inférieure du pont en ocre.

PHOTO 57. Coller le brise-lames n° 52 sur le pont. Pour lui donner de la forme, on peut humidifier ce listeau avec de l'eau chaude ou utiliser un fer à souder l'étain. Observer le pont "A" du plan n° 1.

PHOTO 58. Décorer le cabestan n° 53 en noir mat. Percer quatre orifices de 1 mm de diamètre et y ajouter les barres n° 55. Coller le cabestan sur le pont et, autour de ce dernier, les pièces n° 54 qui auront été peintes au préalable. Découper les pièces n° 56 et 57 et faire un biseautage pyramidal dans les zones nécessaires. Coller ces pièces devant le cabestan. Voir le plan n° 1.

PHOTOS 59 - 61. Peindre les portes n° 59 en jaune pâle et les charnières en doré. Placer ces pièces dans leur encadrement n° 58 sans les coller. Utiliser deux morceaux de listeau n° 60 collés uniquement sur l'encadrement afin que les portes ne tombent pas. Découper les appuis n° 61 et les plier pour placer plus tard une étagère. Coller ces pièces dans les orifices des portes et coller l'étagère n° 62. Coller les trois portes à leur place.

PHOTOS 62 - 64. Monter les ensembles montrés n° 63 et 64. Placer le listeau n° 65 dans les emboîtures et poncer l'ensemble pour unifier les superficies. Peindre l'ensemble en noir mat et le recouvrir à l'aide d'un morceau de filet n° 66. Couper ensuite les morceaux excédentaires. Placer les listeaux n° 67 en guise de linteaux sur les encadrements des portes.

PHOTOS 65 - 66. Border les bases n° 68 avec leurs plaques n° 69. Coller les listeaux n° 70 sur les arêtes montrées. Observer la vue latérale du plan n° 2. Poncer les listeaux pour qu'ils prennent la forme indiquée et placer deux morceaux de listeau n° 71. Poncer à nouveau pour unifier les côtés.

PHOTOS 67 - 69. Coller la base dans la zone montrée et placer sur celle-ci deux listeaux n° 72 et deux colonnes peintes en rouge. Placer les colonnes n° 74 en recouvrant l'encadrement intérieur des portes. Voir également les plans n° 1 et 2. Vernir l'ensemble avec du bouche-pores satiné incolore.

PHOTOS 70 - 71. Décorer les tables de roulette n° 75 en rouge et noir et coller sur celles-ci les décorations n° 76. Monter les chaises et peindre les pieds et le dossier en vert militaire et le siège en vert olive. Monter les tables rondes et les peindre en vert militaire. Coller les décorations n° 79 sur les tables. Coller ces pièces à leur place selon le plan n° 1, pont "A".

PHOTOS 72 - 73. Décorer le piano en noir et blanc. Les chaises comme celles de la photo n° 70 et les tables carrées en brun foncé. Coller les décorations des tables n° 84 et placer les ensembles selon le plan n° 1, pont "A".

PHOTO 74. Prendre le pont n° 85 et, avant de le border avec les plaques n° 86 et 87, s'assurer que l'emboîture existant sur le côté de cette pièce est placée comme le montre la flèche sur la photo. Cette emboîture doit permettre à cette pièce de s'emboîter sur les côtés lorsqu'elle sera placée sur la structure inférieure. Elle comprend également une emboîture sur la partie arrière qui sert à l'emboîter sur la cloison de poupe. Ces deux emboîtures doivent être recouvertes par le bordé. Il faut ouvrir à nouveau les quatre orifices centraux et les ouvertures avant.

PHOTOS 75 - 77. Border le profil avec les listeaux n° 88, 89 et 90. Peindre la partie inférieure du pont en blanc mat.

PHOTOS 78 - 80. Border le côté n° 91 et ajouter les fenêtres correspondantes et les portes n° 93 après les avoir peintes en gris moyen et noir mat. Border également les deux cloisons n° 94 avec leurs plaques correspondantes. Coller les pièces confectionnées sur le pont. Les deux cloisons n° 94 doivent présenter leurs rainures centrales sur le haut.

PHOTOS 81 - 82. Coller la pièce n° 96 avec la pièce n° 97 et peindre la zone montrée en noir mat de même que les côtés montrés sur la photo. Coller les pièces entre les cloisons. Découper et coller les renforts n° 98 dans les coins et au bout des cloisons.

PHOTOS 83 - 84. Prendre la décoration imprimée n° 99 ; découper et coller les morceaux en suivant l'ordre numérique indiqué sur chacun d'eux. On peut peindre l'avant des cloisons en brun foncé.

PHOTOS 85 - 88. Border le côté n° 100 avec ses plaques sans découper les emboîtures latérales. Placer les portes décorées et leurs fenêtres. Peindre les profils extérieurs en brun foncé et les profils des portes dans la même couleur grise que celles-ci. Placer la décoration imprimée correspondante n° 7. Poser le côté dans sa position sans le coller. Découper et coller le morceau nécessaire de listeau n° 98 uniquement sur le côté praticable.

PHOTO 89. Prendre la cloison n° 102 et la border avec ses plaques. Veiller à ce que l'emboîture de cette pièce soit orientée comme sur la photo. Cette emboîture doit être recouverte par les plaques. Placer la fenêtre décorée correspondante.

PHOTO 90. Prendre la cloison n° 105 et la border avec ses plaques. Veiller à ce que l'emboîture de cette pièce soit orientée comme sur la photo. L'emboîture doit être recouverte par les plaques. Placer les fenêtres décorées correspondantes.

PHOTOS 91 - 92. Procéder de la même façon avec le bordage du côté n° 107 avec ses plaques. Décorer la porte et les fenêtres et coller ces pièces à leur place. Coller les cloisons n° 102 et 105. La pièce n° 107 doit être collée contre celles-ci et sur le pont.

PHOTO 93. Prendre les cloisons n° 109 et 110, les peindre en blanc mat et les coller comme sur la photo.

PHOTOS 94 - 95. Découper et coller les décorations n° 111. Coller ces pièces dans l'ordre indiqué. Réaliser l'ouverture de la porte et placer une fenêtre et une porte décorée.

PHOTOS 96 - 97. Border le côté n° 112 et placer les portes et fenêtres. Placer les décorations correspondant au n° 111.

PHOTO 98. Ajouter les renforts nécessaires n° 114 aussi bien à la partie fixe de la structure qu'au côté praticable.

PHOTOS 99 - 101. Coller sur le pont les listeaux n° 115 et, sur ces derniers, les listeaux n° 116. Placer les listeaux n° 117 de part et d'autre de la cloison et, sur ceux-ci, les étagères n° 118. Voir le plan n° 2. Vernir l'ensemble.

PHOTOS 102 - 104. Confectionner une table avec les listeaux n° 119, 120 et 121. Vernir et coller la table de ce côté de la cloison. Coller les tonneaux décorés n° 122 sur leur support. Monter les tables et les décorer dans une couleur cuivre. La cuisine en noir mat, les portes en cuivre et le plateau en gris.

PHOTOS 105 - 107. Peindre les pieds n° 125 en rouge. Découper les morceaux nécessaires de sièges et dossiers n° 126 et les peindre en ocre avant de les mettre à leur place. Décorer et coller les deux tonneaux comme ceux de la cuisine.

PHOTOS 108 - 110. Monter et décorer les tables, chaises, lits et tables de chevet. Peindre de façon assortie les chaises, tables et tables de chevet en vert militaire et vert olive. Les lits en vert olive et jaune pâle. Voir le plan n° 2.

PHOTO 111. Coller la superficie de contact uniquement des zones fixes et emboîter le pont sur les côtés du casino. Ne pas coller toutes les faces du côté montré sur la photo afin de pouvoir ouvrir et admirer les intérieurs décorés. On peut placer un poids sur la structure pendant qu'elle sèche.

PHOTOS 112 - 113. Monter l'ensemble de la structure de l'escalier avec les pièces n° 130, 131 et 132. Peindre toute la structure en blanc mat. Découper les morceaux nécessaires des marches n° 133 et les ajuster à la largeur de chaque zone.

PHOTOS 114 - 115. Découper et coller comme sur la photo les piliers et la clôture n° 134 et 135. Vernir les pièces. Placer les rampes comme sur la photo et les peindre en rouge.

PHOTO 116. Peindre les supports n° 143 en brun foncé. Décorer les tonneaux n° 122 et les coller en les disposant comme sur l'image.

PHOTO 117. Coller l'ensemble de l'escalier et les tonneaux sur le pont. Décorer en gris foncé ou en noir le corps des projecteurs n° 138 et en argenté le projecteur rond. Coller ces pièces en les plaçant comme sur la photo. Voir le plan n° 2, pont "B".

PHOTOS 118 - 120. Recouvrir le pont n° 139 avec son bordé correspondant en suivant les mêmes étapes qu'avec les autres ponts. L'emboîture marquée en rouge doit être recouverte par le bordé. Placer les couronnements n° 142 à partir du milieu de la

zone ronde du pont et en allant vers la poupe. Ensuite, placer le couronnement arrière n° 143. Peindre la partie inférieure en blanc.

PHOTOS 121 - 123. Recouvrir les cloisons avec les bordés indiqués et coller les portes et fenêtres décorées. Veiller à border la cloison n° 148 par le côté indiqué. Coller ces pièces sur le pont comme sur la photo.

PHOTOS 124 - 126. Placer les décorations n° 150. Les coller sur les cloisons correspondantes en suivant leur numérotation. Coller dans les coins les couronnements correspondants n° 151. Vernir tout l'ensemble.

PHOTOS 127 - 129. Monter les ensembles des tables et chaises. Peindre ces pièces en rouge et jaune pâle. Peindre la partie supérieure des barres en noir mat. Le pied du tabouret en rouge et le siège en noir mat. Coller l'ensemble comme sur la photo et sur le plan n° 3, pont "C".

PHOTOS 130 - 131. Border le côté n° 155 dans la disposition montrée sur la photo sans ouvrir les emboîtures latérales. Coller les fenêtres et la porte qui auront été décorées au préalable. Coller de l'intérieur la décoration correspondante.

PHOTO 132. Coller le pont sur les cabines inférieures en veillant à ce qu'il soit parfaitement stable. Vérifier que le côté confectionné à la photo précédente s'adapte bien à l'endroit voulu, mais sans le coller afin qu'il puisse être retiré. Placer les renforts n° 151 en ne les collant qu'au côté extractible.

PHOTO 133. Monter et peindre les ensembles de tables et chaises en rouge et blanc. Coller ces pièces en les disposant comme sur le plan n° 3, pont "C".

PHOTO 134. Coller les côtés des grilles entre eux de sorte à former un carré. Les peindre en blanc et placer les couronnements supérieurs n° 158 sur chaque coin supérieur. Les coller en suivant le plan n° 3, pont "C".

PHOTO 135. Monter et décorer les tables et chaises indiquées en rouge et blanc. Coller ces pièces en les disposant comme sur le plan n° 3, pont "C".

PHOTO 136. Border le pont n° 159 avec ses plaques correspondantes et découper les excédents. Percer toutes les ouvertures et emboîtures. Peindre en blanc la partie inférieure et vernir la partie supérieure.

PHOTO 137. Monter l'encadrement de la claire-voie avec les listaux indiqués n° 164 et 165. Le peindre ensuite en blanc mat.

PHOTOS 138 - 139. Découper sur mesure et coller le verre n° 166. Découper et coller les listaux peints n° 167 et 168 sur l'encadrement inférieur. Coller les finitions n° 169 et 170 pour cacher l'union des encadrements.

PHOTO 140. Encoller et coller le pont assemblé aux photos précédentes sur les trois côtés fixes de la structure. Veiller à ne pas coller le côté praticable. Coller sur le pont la claire-voie et deux ensembles de grilles peintes en blanc. Voir le plan n° 3, pont "D".

PHOTOS 141 - 142. Construire l'ensemble des bancs en peignant les pieds en rouge et les sièges et dossiers en ocre. Coller ces pièces en les disposant comme sur le plan n° 3, ponts "C" et "D".

PHOTOS 143 - 146. Découper et peindre en gris foncé les cheminées indiquées. Placer ensuite les étambrais et les chapeaux. Monter et décorer également les bancs indiqués. Décorer les deux tonneaux et les placer sur le côté de l'escalier. Coller ces pièces en suivant les plans n° 1 et 3, ponts "A", "C" et "D".

PHOTO 147. Construire les montants des escaliers n° 176 de dix marches et n° 177 de neuf marches. Chaque ensemble d'escaliers comprend un côté droit et un côté gauche.

PHOTO 148. Prendre d'abord un ensemble de montants n° 176 de dix marches.

PHOTOS 149 - 150. Découper les dix marches nécessaires n° 178 à la dimension indiquée. Coller ces marches verticalement dans les rainures d'un de ces montants. Coller le montant contraire pour compléter l'escalier. Utiliser de la colle à prise rapide.

PHOTOS 151 - 152. Donner de la forme aux rambardes n° 179 et les coller sur les montants des escaliers. Peindre tout l'escalier en blanc et les rambardes en rouge. Monter deux escaliers de dix marches pour le pont inférieur et un escalier de neuf marches pour le pont supérieur. Voir le plan n° 2.

PHOTO 153. Découper sur mesure les cheminées n° 180 et les peindre en gris foncé. Coller sur la partie supérieure les butoirs n° 183 décorés en rouge. Confectionner les colliers avec un fil de laiton et les coller selon le plan n° 2. Ajouter les chevilles à oeillet en perçant au préalable un orifice de 0,75 mm de diamètre. Insérer les étambrais sans les coller.

PHOTOS 154 - 156. Percer les orifices nécessaires dans la zone indiquée pour placer la décoration n° 184 qui unira les deux cheminées. Donner de la forme aux couronnes et les coller sur les butoirs. Coller les couronnements n° 158 sur chacune de leurs pointes.

PHOTO 157. Introduire les cheminées par les orifices du pont indiqué et les fixer verticalement. Ensuite, coller les étambrais n° 182 sur le pont.

PHOTO 158. Monter et décorer les bancs indiqués pour les placer selon le plan n° 3, pont "D". Découper les piliers n° 187 et les coller verticalement sous le pont. Ajouter les chevilles à oeillet nécessaires. Voir le plan n° 3, pont "C".

PHOTOS 159 - 160. Monter l'ensemble indiqué sur les photos et le border avec leurs plaques correspondantes. Placer les couronnements n° 193 sur chaque coin.

PHOTO 161. Peindre les murs intérieurs en blanc et le sol en rouge. Découper et plier le support n° 194 pour le gouvernail n° 195. Percer les orifices indiqués pour coller l'ensemble à sa place.

PHOTO 162. Coller le poêle n° 197 sur la base n° 196. Peindre le couvercle et le dessus du poêle en argenté. Coller la pièce dans la zone indiquée en sachant que la cheminée n° 202 de la photo 164 doit reposer sur l'orifice supérieur du poêle.

PHOTOS 163 - 164. Prendre le plafond de la cabine n° 198 et le border avec ses plaques. Découper les excédents et coller latéralement les renforts n° 200. Coller la partie inférieure du plafond en blanc. Percer les orifices nécessaires pour installer le sifflet n° 201 et la cheminée n° 202. La cheminée doit être placée sur le poêle. Ne pas coller le plafond car c'est une pièce praticable.

PHOTO 165. Monter et décorer la table et la chaise en vert militaire et ver olive. Les placer comme le montrent la photo et les plans.

PHOTOS 166 - 167. Placer les portes et les fenêtres après les avoir décorées. Fixer la cloche n° 205 avec un morceau de laiton n° 204 et l'installer sur la cloison indiquée. Placer les enseignes n° 203 de chaque côté de la cabine. Installer les appuis n° 206 sous les fenêtres.

PHOTO 168. Coller la cabine sur le pont à l'aide des emboîtures existantes. Ne pas coller le plafond.

PHOTO 169. Prendre les montants des escaliers de trois marches n° 208 et assembler les marches correspondantes n° 207. Confectionner les rambardes n° 179 avec du fil de laiton. Finalement, peindre l'escalier en blanc et la rambarde en rouge. Voir les plans n° 2 et 3.

PHOTOS 170 - 171. Peindre les décorations n° 209 en rouge. Coller ces pièces en les disposant comme sur la photo. Placer le plafond sur la cabine sans le coller.

PHOTOS 172 - 173. Assembler les pièces qui composent le moteur et décorer ce dernier en gris, rouge, doré et argenté. Coller l'ensemble au ras de l'orifice de sortie destiné aux bras des manivelles.

PHOTO 174. Découper sur mesure les piliers n° 213 et les renforts n° 214. Observer également les plans.

PHOTO 175. Découper sur mesure tous les piliers montrés sur la photo et les coller selon la disposition indiquée sur les plans.

PHOTO 176. Peindre toutes les rampes métalliques en blanc. Commencer à placer une pièce entière derrière les deux piliers. Découper une pièce sur mesure sur la partie droite de la photo.

PHOTOS 177 - 180. Placer deux morceaux complets de rampe déjà peints sur le pont supérieur. Continuer sur le pont inférieur et coller deux autres morceaux. Placer sur les rampes les mains courantes correspondantes n° 220 et 221. De l'autre côté de la coque, placer les pièces indiquées, mais sans installer les mains courantes.

PHOTO 181. À l'arrière, placer les piliers n° 219, une rampe centrale et deux morceaux de chaque côté. Placer sur ces derniers la main courante n° 222.

PHOTO 182. Monter sur le patron fourni l'ensemble des rampes qui sera praticable. Ceci signifie qu'on pourra les retirer pour observer les intérieurs. Vérifier au fur et à mesure qu'il s'emboîte sur le flanc et que tous les côtés des compartiments s'ouvrent.

PHOTOS 183 - 185. Placer le reste des piliers de ce flanc de la coque avec les chevilles à oeillet correspondantes, les rampes, les mains courantes, etc.

PHOTOS 186 - 190. Découper sur mesure et coller le reste des piliers (fixes) du côté droit de la coque. Ajouter les rampes et les mains courantes.

PHOTOS 191 - 193. Coller les rampes n° 230 y n° 231 sur les piliers. Percer les orifices nécessaires de 0,75 mm de diamètre pour installer les pointes "A" découpées au préalable. Placer les chaînes n° 232.

PHOTOS 194 - 196. Peindre les équerres n° 233 en blanc avant de les retirer des nerfs qui les retiennent. Coller ces pièces à l'intérieur des piliers. Plier deux des équerres à 90° afin qu'elles s'adaptent au pilier du bout du pont.

PHOTO 197. Monter un ensemble d'escalier de neuf marches et le décorer. Introduire l'escalier sur le pont supérieur. Ajouter un petit couronnement n° 234 pour cacher l'emboîture.

PHOTOS 198 - 200. Installer les piliers de rampes en prenant les dimensions sur les plans. Percer un orifice au préalable pour les coller. Couper ces pièces à la hauteur voulue.

PHOTOS 201 - 202. Confectionner les mâts et les tendeurs n° 236, 238, 239 et 240. Prendre les dimensions sur les plans. Peindre les mâts de proue en gris foncé et les tendeurs en blanc. Peindre tous les couronnements n° 237 en rouge.

PHOTO 203. Placer tous les piliers n° 235 sur le pont inférieur. Confectionner les rampes avec le fil n° 241. Peindre en utilisant les couleurs indiquées.

PHOTOS 204 - 205. Décorer les roues n° 243 et les monter sur l'axe n° 242. Coller ces roues en conservant les distances indiquées et en veillant à que les ouvertures des pales n° 244 soient alignées. Peindre les pales en ocre.

PHOTO 206. Coller une rondelle n° 245 uniquement sur l'axe pour qu'elle soit fixe. Placer le support n° 246 de sorte qu'il soit libre. Coller une autre rondelle de l'autre côté du support et la fixer uniquement sur l'axe. Ceci évitera que le support tombe.

PHOTO 207. Passer le rivet n° 248 à travers l'orifice du bras de manivelle n° 249, sans le coller. Le rivet ne doit être collé qu'à la manivelle n° 247 afin que les deux pièces restent libres. Monter les deux ensembles.

PHOTOS 208 - 209. Placer la roue turbine sur la partie arrière et coller les supports n° 246 sur les renforts de la coque. Coller la poulie n° 250 sur le côté droit de la turbine en la fixant uniquement à l'axe. Coller un ensemble de bras et manivelle sur l'axe, sur le côté droit, en disposant la manivelle vers le haut et un autre sur le côté gauche en disposant la manivelle vers le bas.

PHOTO 210. Décorer le capot n° 251 et le gobelet n° 257. Utiliser les mêmes couleurs que pour le moteur. Coller le capot contre le moteur et contre la cloison arrière en cachant le bras de la manivelle.

PHOTO 211. Monter le gréement des mâts et les fils des tendeurs comme le montrent les photos et les plans.

PHOTOS 212 - 215. Recouvrir sur une seule face les passerelles n° 258 avec les bordés. Coller latéralement les renforts n° 261 et 262. Poncer les côtés afin de leur donner une forme courbe. Ensuite, peindre tous les côtés et la partie inférieure en ocre. Ajouter les chevilles à oeillet sur les côtés et sur la partie inférieure. Placer chacune des passerelles sur le pont en les fixant à l'aide des chevilles à oeillet et attacher les fils correspondants.

PHOTOS 216 - 218. Placer tous les fils correspondant aux rampes de ponts n° 241 et les peindre en blanc. Décorer les bouées de sauvetage n° 263 en rouge et blanc. Coller ces pièces à leur place.

PHOTOS 219 - 221. Découper le périmètre du pavillon et plier ce dernier en deux. Placer le fil de la drisse n° 267 au milieu. Utiliser de la colle blanche pour unir les deux parties et placer un poids sur celle-ci pendant qu'elle sèche. Pour terminer, placer le pavillon sur un des mâts en faisant passer le fil à travers une poulie et en l'attachant aux chevilles à oeillet situées au pied du mât.

SCAFO

FOTO 1 a 2. Montare la struttura dello scafo seguendo l'ordine numerico delle foto. Incollare prima la falsa chiglia sul fondo dello scafo. Prima di incollare le coste, verificare che s'incastino correttamente al loro posto toccando i corrispondenti incastri. Collocare anche gli apostoli n° 11. Per quest'operazione usare come adesivo della colla bianca (colla da falegname).

FOTO 3. Incollare la prima metà della coperta principale. Verificare che l'incastro segnalato sia nella stessa posizione indicata nella foto. Usare della colla a presa rapida.

FOTO 4 a 6. Incollare la seconda metà della coperta principale a poppa e verificare anche che il piccolo incastro indicato sia nella posizione corretta. Usare della colla a presa rapida. Incollare sull'unione delle due coperte i rinforzi n° 14 e a poppa lo specchio n° 15 con della colla bianca.

FOTO 7 a 10. Usare una listella di legno rivestito con della carta vetrata a grana media, e limare tutti gli angoli delle coste per uniformarle con il fondo dello scafo. A prua, la falsa chiglia deve rimanere affilata. Arrotondare la zona tra il quadrato ed il fondo dello scafo.

FOTO 11 a 14. Prima di iniziare a rivestire lo scafo, si può bagnare il corso di tavole da rivestimento n° 16 per fare in modo che il legno recuperi la sua elasticità. Iniziare il rivestimento dalla parte inferiore della coperta sino a raggiungere il fondo dello scafo usando della colla bianca e delle punte. Tagliare le parti in eccesso a prua ed a poppa. Il rivestimento deve essere effettuato sui due lati dello scafo. Scartavetrare per uniformare le superfici e lasciare le teste delle punte a livello delle listelle.

FOTO 15 a 18. Iniziare a rivestire dalla parte media della coperta con una lamina n° 17 e dopo alternando le lamine. Si possono tagliare dei pezzi di 100 mm di lunghezza come indicato sulla foto. Tagliare le parti in eccesso della lamina ed aprire gli incastri presenti sulla coperta per le paratie ed i laterali. Per simulare il tavolame e la calafatura delle coperte, risaltare con una matita le linee che delimitano le lame da rivestimento. Usare della colla da contatto (colla da calzolaio) per tutte le lamine di questo tipo.

FOTO 19 a 25. Iniziare il rivestimento dei laterali dello scafo con le lamine n° 19. Tagliare le lamine a 300 mm di lunghezza per realizzare un rivestimento non uniforme cosa che consente di conferire più realismo allo scafo. Tagliare le parti in più e realizzare il rivestimento sulle due parti. Rivestire la base dello scafo con pezzi da 300 mm circa. Scartavetrare leggermente tutto il rivestimento dello scafo e la coperta per eliminare le impurità. Usare come adesivo la colla da contatto (colla da calzolaio).

FOTO 26 a 27. Realizzare sulla chiglia i tagli obliqui previsti come indica la vista laterale del piano n° 1 ed incollarla e centrarla sul fondo dello scafo. Usare della colla a presa rapida.

FOTO 28 a 29. Tagliare due pezzi di bacchetta n° 21 ed effettuarci le limature riportate nella foto. Incollare le pale n° 22 e dipingerle di grigio scuro. Usare della pittura acrilica per modellini. Realizzare due fori di 6 mm di diametro centrati sul quadrato ed alla distanza indicata dalla foto. Incollarle mettendo in linea le pale con la chiglia.

FOTO 30 a 32. Prendere il laterale n° 23, e rivestirlo con le lamine n° 24 sul lato indicato nella foto, senza coprire i due incastri che escono dalla parte inferiore. L'incastro indicato con una freccia deve restare coperto. Ritagliare tutte le parti in eccesso, e segnare tutte le unioni delle lamine con una matita. Ripetere le operazioni con i pezzi n° 25 e 27. Scartavetrarli leggermente per eliminare le imperfezioni.

FOTO 33 a 34. Incollare sulla coperta i pezzi realizzati n° 23 e 25, disposti come indicato nella foto. Dipingere in color Ocra la paratia n° 30 ed incollarla negli incastri del laterale n° 23 e della coperta. Incollare anche la paratia n° 29. Verificare senza incollarlo che il laterale n° 27 si incastri bene al suo posto, questa paratia è praticabile.

FOTO 35 a 36. Individuare la paratia n° 31 e dipingerla sempre in color Ocra. Incollarla contro la paratia n° 29 e sulla coperta. Fare in modo che gli incastri indicati dalla freccia siano orientati sul lato sinistro della foto. Pitturare il separatore n° 32 e la paratia n° 33 in color Ocra. Rivestire la paratia n° 33 con le lamine n° 34 esternamente ed incollare i due pezzi come indicato nella foto.

FOTO 37 a 38. Rivestire il laterale n° 35 con le sue lamine n° 36 come fatto con gli altri. Montare tutte le finestre usando della colla a presa rapida. Verificare infine che la paratia n° 35 si incastri bene al suo posto ma senza incollarla.

FOTO 39 a 40. Rivestire i due lati della paratia n° 31 con lamine n° 38. Tagliare quattro pezzi della listella n° 39 ed incollarne due sul lato della struttura che sarà fissa, e gli altri due a coprire gli incastri del laterale indicato. Non incollare il laterale allo scafo in modo da renderlo praticabile in seguito e per consentire di vederci dentro. Tagliare quattro pezzi di listella n° 40 ed incastrarli coprendo gli incastri della paratia n° 31 e gli incastri della paratia della parte posteriore dello scafo.

FOTO 41 a 43. Sugli angoli della struttura fissa, incollare due pezzi di listella n° 39. Sulla parte frontale della struttura incollare un altro pezzo che va a coprire l'incastro della paratia. Incollare un altro pezzo sul laterale n° 35 e verificare che si apra correttamente.

FOTO 44 a 47. Prendere il foglio stampato delle decorazioni e localizzare il n° 41 che corrisponde al casinò. Iniziare a ritagliare quella indicata con il n° 1 che è quella che corrisponde alla porta frontale d'ingresso. Continuare a collocare la decorazione n° 2, 3 e 4 per le zone fisse della struttura. Sui laterali estraibili incollare le decorazioni n° 5 e 6. Usare della colla bianca un po' diluita.

FOTO 48 a 49. Prendere i due laterali n° 42 e pitturare la parte interna in color Ocra. Rivestire la parte esterne con le lamine n° 43 ed incollare le corrispondenti finestre. Situare i laterali al loro posto senza incollarli alla struttura ed incollare le due parti della listella n° 40 coprendo gli incastri delle estremità. Questi laterali sono praticabili.

FOTO 50 a 52. Incollare una prima parte di una listella n° 44 tagliata a 300 mm circa sul profilo della coperta. Iniziare ad incollarla dalla parte media e in direzione dei laterali. Usare della colla a presa rapida. Completare il rivestimento con altre listelle in direzione della parte posteriore ed aggiungere le rifiniture n° 45. Incollare infine le due porzioni n° 39 sulla paratia di poppa vicino al vuoto esistente.

FOTO 53. Collocare gli zoccoli n° 46 all'interno della sala delle macchine sui due lati dell'abitacolo.

FOTO 54. Tagliare ed incollare i pezzi n° 47 e 48 prendendo le inclinazioni della visione laterale del disegno n° 1.

FOTO 55. Incollare le lamine n° 49, 50 e 51 a filo con la parte superiore dei laterali. Incollare anche le lamine sui laterali praticabili.

FOTO 56. Pitturare tutta la parte inferiore della coperta in colore Ocra.

FOTO 57. Incollare sulla coperta il frangiflutti n° 52. Per dargli forma si può bagnare questo listella con dell'acqua calda o usare un saldatore di stagno. Osservare la coperta "A" del disegno n° 1.

FOTO 58. Decorare l'argano n° 53 in color nero opaco. Realizzare quattro fori di 1 mm di diametro ed aggiungervi le barre n° 55. Incollare l'argano sulla coperta con intorno i pezzi n° 54 previamente dipinti. Tagliare i pezzi n° 56, 57 e realizzare un taglio di forma piramidale sulle zone necessarie. Incollarli davanti all'argano. Vedere il disegno n° 1.

FOTO 59 a 61. Pitturare le porte n° 59 in giallo chiaro e le cerniere in color oro. Collocarle nelle loro cornici n° 58 senza incollarle. Usare due pezzi di listella n° 60 incollati al riquadro della porta per evitare che cadano. Tagliare gli appoggi n° 61 e piegarli per collocare poi un ripiano. Incollarli sui fori delle porte e collocare incollato il ripiano n° 62. Incollare le tre porte al loro posto.

FOTO 62 a 64. Montare i pezzi indicati col n° 63 e 64. Collocare la listella n° 65 negli incastri e scartavetrare tutto il pezzo per uniformare le superfici. Pitturare il tutto in nero opaco e rivestirlo con un pezzo di rete n° 55 tagliando le parti che eccedano. Sui riquadri delle porte collocare le listelle n° 67 a mo' d'architrave.

FOTO 65 a 66. Rivestire la base n° 68 con le sue lamine n° 69. Incollare sui bordi indicati le listelle n° 70. Vedere la vista laterale del piano n° 2. Scartavetrare le listelle in modo da far loro prendere la forma indicata, e collocare due pezzi della listella n° 71. Scartavetrare nuovamente per uniformare i laterali.

FOTO 67 a 69. Incollare la base nella zona indicata e sopra due listelle n° 72 e due colonne dipinte in rosso. Coprendo il riquadro interno delle porte collocare le colonne n° 74. Vedere anche i disegni n° 1 e 2. Verniciare tutto il pezzo con del tappo pori satinato incolore.

FOTO 70 a 71. Decorare i tavoli della roulette n° 75 in rosso e nero ed incollarci sopra le decorazioni n° 76. Montare le sedie e pitturare le zampe e lo schienale in verde militare e la seduta in verde oliva. Montare i tavoli rotondi e pitturarli in verde militare. Incollare sui tavoli le decorazioni n° 79. Incollarle al loro posto seguendo il disegno n° 1 coperta "A".

FOTO 72 a 73. Decorare il piano con del bianco e del nero. Le sedie come quelle della foto n° 70 ed i tavoli quadrati in marrone scuro. Incollare le decorazioni dei tavoli n° 84 e situare i pezzi seguendo il piano n° 1 coperta "A".

FOTO 74. Prendere la coperta n° 85 ed assicurarsi prima di rivestirla con le lamine n° 86 e 87, che l'incastro presente sul laterale sia nella posizione indicata sulla foto con una freccia. Questo incastro consente di incastrarsi sui laterali della struttura inferiore. Ha anche un incastro sulla parte posteriore destinato ad incastrarsi sulla paratia di poppa. Questi due incastri devono essere coperti dal rivestimento. Bisogna aprire nuovamente i quattro fori centrali e le aperture anteriori.

FOTO 75 a 77. Rivestire il bordo con le listelle n° 88, 89 e 90. Pitturare in bianco opaco la parte inferiore della coperta.

FOTO 78 a 80. Rivestire il laterale n° 91 ed aggiungere le corrispondenti finestre e le porte n° 93, devono essere prima dipinte in grigio medio ed in nero opaco. Rivestire anche le due paratie n° 94 con le loro corrispondenti lamine. Incollare i pezzi realizzati sulla coperta. Le due paratie n° 94 devono essere poste con le scanalature centrali rivolte verso l'alto.

FOTO 81 a 82. Incollare il pezzo n° 96 con il 97 e dipingere la zona indicata in nero opaco come fatto con i laterali indicati sulla foto. Incollare i pezzi tra le paratie. Tagliare ed incollare i rinforzi n° 98 sugli angoli e sulla parte finale delle paratie.

FOTO 83 a 84. Localizzare la decorazione stampata n° 99, ritagliare ed incollare i pezzi seguendo l'ordine numerico indicato su ogni elemento. La parte frontale dei tramezzi può essere dipinta in marrone oscuro.

FOTO 85 a 88. Rivestire il laterale n° 100 con le sue lamine senza tagliare gli incastri laterali. Collocare le porte decorate e le finestre. Pitturare i bordi esterni in marrone scuro ed i bordi delle porte dello stesso grigio. Collocare la decorazione stampata che corrisponde al n° 7. Situare il laterale nella sua posizione senza incollarlo. Tagliare ed incollare la parte necessaria della listella n°98 solo su questo laterale praticabile.

FOTO 89. Localizzare la paratia n° 102 e rivestirla con le sue lamine. Fare in modo che l'incastro che possiede sia orientato come indicato nella foto. Questo incastro deve restare coperto dalle lamine. Collocare la corrispondente finestra decorata. **FOTO 90.** Prendere la paratia n° 105 e rivestirla con le sue lamine. Fare in modo che l'incastro che possiede sia orientato come indicato nella foto. L'incastro deve restare coperto dalle lamine. Collocare le corrispondenti finestre decorate.

FOTO 91 a 92. Procedere nello stesso modo con il rivestimento del laterale n° 107 con le sue lamine. Decorare le finestre ed incollarle al loro posto. Incollare le paratie n° 102 e 105. Con sopra il n° 107 sulla coperta.

FOTO 93. Localizzare le paratie n° 109 y 110, dipingerle in bianco opaco ed incollarli come indicato nell'immagine.

FOTO 94 a 95 . Tagliare ed incollare le decorazioni n° 111. Incollarle seguendo l'ordine indicato. Realizzare l'apertura della porta e collocare una finestra ed una porta decorata.

FOTO 96 a 97. Rivestire il laterale n° 112 e collocare le porte e le finestre. Collocare le decorazioni che corrispondono al n° 111.

FOTO 98. Montare i rinforzi necessari n° 114, tanto sulla parte fissa della struttura quanto sul laterale praticabile.

FOTO 99 a 101. Incollare sulla coperta le listelle n° 115 e sopra le listelle n° 116. Le listelle n° 117 si trovano sui due lati del tramezzo e sopra gli scaffali n° 118. Vedere il disegno n° 2. Verniciare tutto il pezzo.

FOTO 102 a 104. Realizzare un tavolo con le listelle n° 119, 120, 121. Verniciarlo ed incollarlo da questo lato del tramezzo. Incollare i barili n° 122 decorati sul loro supporto. Montare i tavoli e decorarli in color ocra. La cucina in nero opaco, le porte in rame e il sopra in grigio.

FOTO 105 a 107. Pitturare le zampe n° 125 in rosso. Tagliare le parti necessarie delle sedute e dello schienale n° 126. e pitturarli in color ocra prima di metterli al loro posto. Decorare ed incollare i due barili come fatto per quelli della cucina.

FOTO 108 a 110. Montare e decorare i tavoli, le sedie, i tavoli ed i tavolini. Pitturare poi nello stesso colore le sedie, i tavoli e tavolini in verde militare e verde oliva. I letti in verde oliva e giallo chiaro. Vedere il disegno n° 2.

FOTO 111. Incollare la superficie di contatto solo delle zone fisse e collocare la coperta incastrata su laterali del casinò. Tutti i laterali del lato indicato nella foto non devono essere incollati per potersi aprire e consentire di vedere gli interni decorati. Mentre si asciuga la colla, si può collocare del peso sulla struttura.

FOTO 112 a 113. Montare il pezzo della struttura dello scalo con i n° 130, 131 e 132. Pitturare tutta la struttura in color bianco opaco. Tagliare le parti necessarie degli scalini n° 133 e sistemarli secondo la larghezza di ogni zona.

FOTO 114 a 115. Tagliare ed incollare come indicato nell'immagine i pilastri e delimitazione n° 134 e 135. Verniciare i pezzi. Collocare le ringhiere come indicato sull'immagine e pitturarle in rosso.

FOTO 116. Pitturare in color marrone scuro i supporti n° 143. Decorare i barili n° 122 ed incollarli posti come indicato nell'immagine.

FOTO 117. Incollare sulla coperta il pezzo della scala e dei barili. Decorare in grigio scuro o nero il corpo delle luci n° 138 e in color argento la luce tonda. Incollarli come indicato nell'immagine. Vedere il disegno n° 2 coperta "B".

FOTO 118 a 120. Rivestire la coperta n° 139 con il suo corrispondente rivestimento e seguendo gli stessi passi realizzati con le altre. L'incastro marcato in rosso deve rimanere coperto dal rivestimento. Collocare le rifiniture n° 142 partendo dalla zona media della zona tonda della coperta e spostandosi verso poppa. Poi la rifinitura posteriore n° 143. Pitturare la parte inferiore in bianco.

FOTO 121 a 123. Rivestire le paratie con i rivestimenti indicati ed incollare le porte e le finestre decorate. Fare attenzione a rivestire la paratia n° 148 dal lato indicato. Incollarli sulla coperta come indicato nell'immagine.

FOTO 124 a 126. Localizzare le decorazioni n° 150. Incollarle sulle corrispondenti paratie seguendo la numerazione di ognuna. Incollare sugli angoli le rifiniture corrispondenti n° 151. Verniciare tutto il pezzo.

FOTO 127 a 129. Montare i pezzi dei tavoli e delle sedie. Pitturarli in color rosso e giallo chiaro. Pitturare la parte superiore delle sbarre in nero opaco. I piedi degli sgabelli in rosso e la seduta in nero opaco. Incollare come indicato sull'immagine sul piano n° 3 coperta "C".

FOTO 130 a 131. Rivestire il laterale n° 155 disponendolo come indicato nell'immagine e senza aprire gli incastri laterali. Incollare prima la porta e le finestre. Incollare all'interno la corrispondente decorazione.

FOTO 132. Incollare la coperta sulle cabine inferiori in modo che sia ben piazzata. Verificare che il laterale realizzato nel punto precedente si incastri bene al suo posto ma senza incollarlo in modo che possa essere estratto. Collocare i rinforzi n° 151 incollati solamente sul laterale estraibile.

FOTO 133. Montare e pitturare i tavoli con le sedie in color bianco e rosso. Incollarli disposti come indicato nel disegno n° 3 coperta "C".

FOTO 134. Incollare i laterali delle grate formando un quadrato. Pitturarli in bianco e collocare su ogni angolo superiore le rifiniture n° 158. Incollarli seguendo quanto indicato nel disegno n° 3 coperta "C".

FOTO 135. Montare e decorare i tavoli e le sedie indicate in bianco e rosso. Incollarle sistemate come indicato nel disegno n° 3 "C"

FOTO 136. Rivestire la coperta n° 159 con le sue corrispondenti lamine e ritagliare le parti in eccesso. Aprire tutte le aperture e tutti gli incastri. Pitturare in bianco la parte inferiore e verniciare quella superiore.

FOTO 137. Montare con le listelle indicate n° 164 e 165, il riquadro del lucernaio. Pitturarlo in seguito in bianco opaco.

FOTO 138 a 139. Ritagliare su misura ed incollare il vetro n° 166. Sulla cornice inferiore tagliare ed incollare già dipinte le listelle n° 167 e 168. Incollare le rifiniture n° 169 e 170 per chiudere l'unione dei riquadri.

FOTO 140. Incollare e sistemare la coperta costruita nei precedenti passi sui tre laterali fissi della struttura. Fare in modo che il laterale praticabile non venga incollato. Incollare sulla coperta il lucernaio e due pezzi di grata dipinti in bianco. Vedere il disegno n° 3 coperta "D".

FOTO 141 a 142. Costruire il pezzo delle panchine dipingendo le zampe in rosso e le sedute e schienale in color oca. Incollarli disponendoli come indicato nel disegno n° 3 coperte "c" e "D".

FOTO 143 a 146. Tagliare e pitturare in grigio scuro i fumaioli indicati. Collocare a seguire le mastre ed i cappelli. Montare e decorare anche le panchine indicate. Decorare i due barili e sistemarli sul laterale della scala. Incollarli seguendo quanto indicato nei disegni n° 1, 3 coperte "A", "C" e "D".

FOTO 147. Localizzare i montanti delle scale n° 176 da dieci scalini e n° 177 da nove scalini. Ogni pezzo delle scale è composto da un lato destro e da uno sinistro.

FOTO 148. Prendere prima un pezzo dei montanti n° 176 da dieci scalini.

FOTO 149 a 150. Tagliare i dieci scalini necessari n° 178 alla misura richiesta. Incollarli verticalmente nelle scanalature presenti su uno dei montanti. Incollare il montante contrario per completare la scala. Servirsi di colla a presa rapida.

FOTO 151 a 152. Comporre le ringhiere n° 179 ed incollarle ai montanti delle scale. Pitturare tutta la scala in bianco e le ringhiere in rosso. Montare due scale per la coperta inferiore da dieci gradini ed una per la coperta superiore di nove scalini. Vedere il disegno n° 2.

FOTO 153. Tagliare su misure i fumaioli n° 180 e dipingerli in grigio scuro. Incollare sulla parte superiore i fermi n° 183 decorati in rosso. Realizzare gli anelli con del filo d'ottone e incollarli seguendo le indicazioni del disegno n° 2. Aggiungere le caviglie di ferro ad anello realizzando prima un foro di 0,75 mm di diametro. Inserire le mastre ma senza incollarle per il momento..

FOTO 154 a 156. Realizzare i fori necessari nella zona indicata per collocarci l'adorno n° 184 per l'unione dei due fumaioli. Dare forma alle corone ed incollarle sui fermi. Incollare le rifiniture n° 158 su ognuna delle punte.

FOTO 157. Introdurre i fumaioli nei fori presenti sulla coperta indicati e fissarli verticalmente. Incollare poi le mastre n° 182 sulla coperta. .

FOTO 158. Montare e decorare le panchine indicate e situarle come indicato nel disegno n° 3 coperta "D". Tagliare i pilastri n° 187 ed incollarli verticalmente sotto la coperta. Aggiungere le caviglie di ferro ad anello necessarie. Vedere il disegno n° 3 coperta "C".

FOTO 159 a 160. Montare il pezzo indicato nelle foto e rivestirlo con le sue corrispondenti lamine. Su ogni angolo collocare le rifiniture n° 193.

FOTO 161. Pitturare le pareti interne di bianco ed il pavimento in rosso. Tagliare e piegare il supporto n° 194 per il timone n° 195. Realizzare i fori indicati per incollare il pezzo al suo posto.

FOTO 162. Incollare sulla base n° 196 la stufa n° 197. Dipingere in color argento il coperchio, e la parte superiore della stufa. Incollarla nella zona indicata tenendo conto che, il fumaiolo n° 202 del punto 164, deve combaciare con il foro realizzato sulla parte superiore della stufa.

FOTO 163 a 164. Prendere il tetto della cabina n° 198 e rivestirlo con le sue lamine. Ritagliare le parti in eccesso ed incollare lateralmente i rinforzi n° 200. La parte inferiore del tetto deve essere pitturata in bianco. Realizzare i fori necessari per inserire il pezzo del fischio n° 201 ed il fumaiolo 202. Il fumaiolo deve essere situato sulla stufa. Non incollare il tetto visto che è praticabile.

FOTO 165. Montare e decorare il tavolo e la sedia in verde militare e verde oliva. Disporli come indicato nell'immagine e nei disegni.

FOTO 166 a 167. Collocare le porte e le finestre previamente decorate. La campana n° 205 è retta con un pezzo d'ottone n° 204 ed è installata sulla paratia indicata. Collocare sui due lati della cabina le scritte n° 203. Sotto le finestre vanno sistemati i ripiani n° 206.

FOTO 168. Incollare la cabina sulla coperta servendosi degli incastri che vi sono. Il tetto non deve essere incollato.

FOTO 169. Prendere i montanti delle scale da tre gradini n° 208 e montare i corrispondenti gradini n° 207. Con del filo d'ottone realizzare le ringhiere n° 179. Pitturare poi la scala in bianco e la ringhiera in rosso. Vedere il disegno n° 2 e 3.

FOTO 170 a 171. Pitturare le decorazioni n° 209 in rosso. Incollarle disposte come indicato nella foto. Situare senza incollarlo il tetto sulla cabina.

FOTO 172 a 173. Montare i pezzi che compongono il motore e decorarlo in grigio, rosso, oro ed argento. Incollare il pezzo a filo con il foro d'uscita dei bracci delle bielle.

FOTO 174. Tagliare a metà i pilastri n° 213 ed i rinforzi n° 214. Osservare anche i disegni.

FOTO 175. Tagliare su misura tutti i pilastri indicati nell'immagine ed incollarli seguendo la disposizione indicata nei disegni.

FOTO 176. Pitturare in bianco tutte le ringhiere metalliche. Cominciare a collocare un pezzo intero dietro i pilastri. Sulla parte destra della foto tagliare un pezzo su misura.

FOTO 177 a 180. Sulla coperta superiore collocare due pezzi di ringhiera completa e pitturata. Continuando sulla coperta inferiore, incollare due pezzi in più della ringhiera. Sulle ringhiere collocare i corrispondenti corrimano n° 220 e 221. Sull'altro lato dello scafo collocare i pezzi indicati ma senza montare i corrimano.

FOTO 181. Sulla parte posteriore, collocare i pilastri n° 219, una ringhiera centrale e due pezzi su ogni lato. Sopra tutto ciò i corrimano n° 222.

FOTO 182. Sul disegno fornito montare il pezzo delle ringhiere che dovrà essere praticabile. Ciò significa che potrà essere rimosso per osservare gli interni. Verificare che si incastri bene sul lato in cui si aprono tutti i laterali dei compartimenti.

FOTO 183 a 185. Collocare i restanti pilastri da questa parte dello scafo con le caviglie di ferro ad anello corrispondenti, le ringhiere ed i corrimano , ecc.

FOTO 186 a 190. Tagliare su misure ed incollare il resto dei pilastri del lato destro dello scafo che sono fissi. Aggiungere le ringhiere ed i corrimano.

FOTO 191 a 193. Incollare sui pilastri la ringhiera n° 230 e 231. Realizzare i fori necessari di 0,75 mm di diametro per inserirvi le punte "A" previamente tagliate. Collocare le catene n° 232.

FOTO 194 a 196. Pitturare le squadre n° 233 in bianco prima di staccarle dalle nervature cui sono attaccate. Incollarle nella parte interna dei pilastri. Due delle squadre dovranno essere piegate a 90° per potersi ben adattare al pilastro della fine della coperta.

FOTO 197. Montare il pezzo scala di nove scalini e decorarla. Inserire la scala sulla coperta superiore. Aggiungere una piccola rifinitura n° 234 per chiudere l'incastro.

FOTO 198 a 200. Installare i pilastri delle ringhiere prendendo le misure sui disegni. Realizzare prima un foro per incollarli. Tagliarli all'altezza richiesta.

FOTO 201 a 202. Realizzare gli alberi ed i tensori n° 236, 238, 239 e 240. Prendere le misure sui disegni. Pitturare gli alberi di prua in color grigio scuro ed i tensori in bianco. Tutte le rifiniture n° 237 in rosso.

FOTO 203. Collocare sulla coperta inferiore tutti i pilastri n° 235. Con il filo n° 241, realizzare le ringhiere. Pitturare con i colori indicati.

FOTO 204 a 205. Decorare le ruote n° 243 e montarle sull'asse n° 242. Incollarle mantenendo le distanze indicate e facendo in modo che le aperture per le pale n° 244 siano ben in linea. Pitturare le pale in color ocra.

FOTO 206. Incollare una rondella n° 245 solo sull'asse per fissarla. Collocare il supporto n° 246 che rimanga libero. Incollare un'altra rondella dall'altro lato del supporto e fissarla sull'asse. Questo per evitare che il supporto possa cadere.

FOTO 207. Passare il rivetto n° 248 nel foro del braccio della biella n° 249 senza incollarlo. Il rivetto deve essere incollato solo alla biella n° 247. In questo modo resteranno mobili i due pezzi. Montare due pezzi .

FOTO 208 a 209. Collocare la ruota turbina nella parte posteriore ed incollare i supporti n° 246 sui rinforzi dello scafo. Sul lato destro della turbina incollare la puleggia n° 250, fissandola solo al asse. Incollare un pezzo composto dal braccio e dalla biella all'asse sul lato destro con la biella rivolta all'insù ed un altro sul lato sinistro con la biella rivolta all'in giù.

FOTO 210. Decorare il coperchio n° 251 e il bussolotto n° 257. Usare gli stessi colori usati per il motore. Incollare il coperchio contro il motore e contro la paratia posteriore coprendo il braccio della biella.

FOTO 211. Montare le manovre degli alberi ed i fili dei tensori come indicato nelle foto e nei disegni.

FOTO 212 a 215. Rivestire da un lato le passerelle n° 258 con i rivestimenti. Incollare lateralmente i rinforzi n° 261 e 262. Realizzando una limatura sui laterali per dargli una forma ad arco. Pitturare poi tutti i laterali e la parte inferiore in color ocra. Aggiungere le caviglie di ferro ad anello sui laterali e sulla parte inferiore. Collocare ogni passerella attaccandola alla coperta mediante le caviglie di ferro ad anello ed attaccare i corrispondenti fili..

FOTO 216 a 218. Collocare tutti i corrispondenti fili sulle ringhiere delle coperte n° 241 e pitturarli in bianco. Decorare le ciambelle salvavita n° 263 in bianco e rosso. Incollarli al loro posto.

FOTO 219 a 221. Ritagliare il perimetro della bandiera e piegarla a metà. Collocare il filo della drizza n° 267 a metà. Usare della colla bianca per unire le due parti e collocarci sopra un peso sino a quando la colla non sia asciutta. Collocare infine la bandiera su uno degli alberi, passando il filo da un bozzello e legandolo alle caviglie di ferro ad anello presenti alla base del bozzello.

Rumpf

Fotos 1 bis 2. Die Rumpfstruktur in der auf den Fotos angegebenen numerischen Reihenfolge zusammenbauen. Zuerst den falschen Kiel auf den Boden des Rumpfs kleben. Vor dem Aufkleben der Spanten sicherstellen, dass die sie korrekt sitzen und mit den dazugehörigen Einkerbungen abschließen. Ebenfalls die Apostel Nr. 11 anbringen. Für diese Operation muss weißer Kleber (Tischlerleim) verwendet werden.

Foto 3. Den ersten Teil des Hauptdecks aufkleben. Die markierte Falz muss in der auf dem Foto gezeigten Position sein. Verwenden Sie dazu Sekundenkleber.

Fotos 4 bis 6. Die zweite Hälfte des Hauptdecks auf das Heck kleben und sicherstellen, dass die kleine Falz in der abgebildeten Position sitzt. Verwenden Sie dazu Sekundenkleber. Auf die Verbindung der beiden Decks die Verstrebungen Nr. 14 und am Heck den Spiegel Nr. 15 mit weißem Leim aufkleben.

Fotos 7 bis 10. Mit einer mit Schmirgelpapier umwickelten Holzleiste die Kanten der Spanten abschmirgeln, bis sie auf einer Höhe mit den Boden des Rumpfs sind. Am Bug muss der falsche Kiel spitz zulaufen. Den Bereich zwischen dem Spiegel und dem Boden des Rumpfs abrunden.

Fotos 11 bis 14. Bevor mit der Beplankung des Rumpfs begonnen werden kann, die Plankenreihen Nr. 16 für mindestens eine Stunde in Wasser einweichen, damit das Holz seine ursprüngliche Biegsamkeit wiedererlangt. Die Wegerung des Rumpfs von der Unterseite bis zum Boden des Rumpfs mit weißem Leim und Stiften ausführen. Die überstehenden Teile an Bug und Heck abschneiden. Beide Seiten des Rumpfs müssen beplankt werden. Die Flächen abschmirgeln, um eine gleichmäßige Oberfläche herzustellen. Die Köpfe der Stifte müssen auf der Höhe der Leisten sitzen.

Fotos 15 bis 18. Die Beplankung in der Mitte des Decks beginnen und dabei mit Leiste Nr. 17 starten und anschließend die Leisten abwechseln. Sie können Stücke zu 100 mm Länge abschneiden, wie auf dem Foto gezeigt. Die überstehenden Teile der Leisten abschneiden und die Einkerbungen auf dem Deck für Schotts und Seitenbretter öffnen. Nach Beplankung der Decks mit einem Bleistift Längslinien ziehen, welche die Schiffsbeplankung und die Risse im Holz simulieren. Für alle Leisten dieser Art Kontaktkleber (Schusterleim) verwenden.

Fotos 19 bis 25. Beginnen Sie die Beplankung der Seiten des Rumpfs mit den Leisten Nr. 19. Die Leisten auf 300 mm Länge zurechtschneiden, um eine ungleiche Beplankung zu erzielen und den Rumpf echter aussehen zu lassen. Die überstehenden Teile abschneiden und auf der anderen Seite die Planken Nr. 148 verlegen. Den Unterbau des Rumpfs ebenfalls mit Leisten von 300 mm Länge wegern. Die Rumpfbeplankung und das Deck sanft abschleifen, um Staub zu entfernen. Zum Kleben Kontaktkleber verwenden (Schusterleim).

Fotos 26 bis 27. Am Kiel die Kanten absträgen, wie die Seitenansicht auf Skizze Nr. 1 zeigt, und den Kiel auf den Boden des Rumpfs aufkleben. Verwenden Sie dazu Sekundenkleber.

Fotos 28 bis 29. Zwei Stücke vom Stab Nr. 21 ausschneiden und wie auf dem Foto gezeigt zurechtschneiden. Die Schaufeln Nr. 22 zurechtschneiden und dunkelgrau anmalen. Dazu Acrylfarbe für Modellbau verwenden. Zwei Öffnungen mit Durchmesser 6 mm mittig und in dem auf dem Foto gezeigten Abstand voneinander auf dem Spiegel anbringen. Die Schaufeln am Kiel ausgerichtet ankleben.

Foto 30 bis 32. Das Seitenteil Nr. 23 mit den Leisten Nr. 24 an der auf dem Foto gezeigten Seite beplanken. Dabei dürfen die beiden Einkerbungen an der Unterseite nicht verdeckt werden. Die mit dem Pfeil markierte Einkerbung muss bedeckt werden. Die überstehenden Teile abschneiden und alle Verbindungsstellen der Leisten mit einem Bleistift nachziehen. Dieselben Schritte für die Teile Nr. 25 und 27 wiederholen. Sanft abschleifen, um Staub zu entfernen.

Fotos 33 bis 34. Auf dem Deck die angefertigten Teile Nr. 23 und 25 wie auf dem Foto gezeigt aufkleben. Die Wand Nr. 30 ockerfarben anmalen und auf die Einkerbungen am Seitenteil Nr. 23 und am Deck kleben. Auch die Wand Nr. 29 aufkleben. Ohne Kleber aufzutragen probieren, ob sich das Seitenteil Nr. 27 einsetzen lässt. Diese Wand ist beweglich.

Fotos 35 bis 36. Das Wandteil Nr. 31 ockerfarben anmalen. An das Wandteil Nr. 29 und auf das Deck kleben. Die mit dem Pfeil markierten Einkerbungen müssen zur linken Seite des Fotos zeigen. Das Trennteil Nr. 32 und die Wand Nr. 33 ebenfalls ockerfarben lackieren. Die Wand Nr. 33 an der Außenseite mit den Leisten Nr. 34 beplanken, und die beiden Teile wie auf dem Foto gezeigt aufkleben.

Fotos 37 bis 38. Das Seitenteil Nr. 35 mit den Leisten Nr. 36 beplanken, wie bereits die anderen ähnlichen Stücke angefertigt wurden. Alle Fenster mit Sekundenkleber ankleben. Abschließend überprüfen, ob die Wand Nr. 35 richtig sitzt, ohne sie jedoch anzukleben.

Fotos 39 bis 40. Beide Seiten der Wand Nr. 31 mit den Leisten Nr. 38 beplanken. Schneiden Sie vier Stücke der Leiste Nr. 39 aus und kleben Sie zwei davon an die Seite der Struktur, die fest bleiben wird, und die anderen beiden so, dass sie die Einkerbungen des abgebildeten Seitenteils abdecken. Das Seitenteil nicht an den Rumpf kleben, damit es anschließend abgenommen werden kann, um das Schiffinnere zu sehen. Vier Teile der Leiste Nr. 40 ausschneiden und so aufkleben, dass damit die Einkerbung der Wand Nr. 31 und die Einkerbungen der Wand an der Rückseite des Rumpfs verdeckt werden.

Fotos 41 bis 43. An die Kanten der festen Struktur zwei Teile der Leiste Nr. 39 kleben. An der Vorderseite der Strukturseite ein weiteres Stück ankleben, um die Einkerbung der Wand zu verdecken. Ein weiteres Teil an das Seitenteil Nr. 35 kleben und Öffnung und Schließen überprüfen.

Fotos 44 bis 47. Auf dem Vordruck für die Verzierungen die Nummer Nr. 41 für das Kasino suchen. Die Nr. 1 ausschneiden, dieses Stück gehört zur Vordertür. Mit dem Dekorationen Nr. 2, 3 und 4 für die festen Strukturteile weitermachen. An den beweglichen Seitenteilen die Dekorationen Nr. 5 und 6 aufkleben. Dazu leicht verdünnten weißen Leim verwenden.

Fotos 48 bis 49. Zwei Seitenbretter Nr. 42 an der Innenseite ockerfarben lackieren. Die Außenseite mit den Leisten Nr. 43 verkleiden und die passenden Fenster aufkleben. Die Seitenbretter einsetzen, ohne sie festzukleben, und mit zwei Leisten Nr. 40 die Einkerbungen an den Enden verdecken. Diese Seitenwände können herausgenommen werden.

Fotos 50 bis 52. Ein Stücke der Leiste Nr. 44 auf ca. 300 mm zurechtschneiden und an das Profil des Decks kleben. Zuerst an der Mitte aufkleben und dann zu den Seiten hin andrücken. Verwenden Sie dazu Sekundenkleber. Die Verkleidung mit weiteren Leisten in Richtung Rückseite abschließen und die Abschlussteile Nr. 45 anbringen. Zwei Stücke Nr. 39 über die Öffnung am Heckschott ankleben.

Foto 53. Die Sockel Nr. 46 im Inneren des Maschinenraums zu beiden Seiten des Kompasshauses anbringen.

Foto 54. Die Teile Nr. 47 und 48 zurechtschneiden und aufkleben, wie auf der Seitenansicht von Skizze Nr. 1 gezeigt.

Foto 55. Die Leisten Nr. 49, 50 und 51 auf eine Höhe mit der Oberseite der Seitenbretter aufkleben. Ebenfalls die Leisten für die herausnehmbaren Seitenwände aufkleben.

Foto 56. Die gesamte Unterseite des Decks ockerfarben lackieren.

Foto 57. Die Wellenbrecher Nr. 52 auf das Deck kleben. Damit das Teil biegsamer wird, mit warmem Wasser anfeuchten oder mit einem heißen Bügeleisen die vorher angefeuchteten Leiste biegen, bis die notwendige Rundform erreicht ist. Siehe dazu Deck A auf Skizze Nr. 1.

Foto 58. Den Spillbarren Nr. 53 in Mattschwarz lackieren. Vier Öffnungen mit Durchmesser 1 mm anbringen und die Stangen Nr. 55 einsetzen. Den Spillbarren auf das Deck kleben und die vorher lackierten Teile Nr. 54 darum herum kleben. Die Teile Nr. 56, 57 ausschneiden und wo erforderlich pyramidenförmig anschrägen. Vor den Spillbarren kleben. Siehe dazu die Skizze 1.

Fotos 59 bis 61. Die Türen Nr. 59 in hellem Gelb lackieren und die Scharniere goldfarben anmalen. In den Rahmen Nr. 58 setzen, aber nicht festkleben. Mit zwei Leisten Nr. 60 die Türen stützen. Die Stützen Nr. 61 ausschneiden und knicken, anschließend ein Wandbrett anbringen. Auf die Öffnungen der Türen kleben, das Brett Nr. 62 darüber kleben. Die drei Türen festkleben.

Fotos 62 bis 64. Die gezeigten Baugruppen Nr. 63 und 64 zusammenbauen. Die Leiste Nr. 65 in die Einkerbungen setzen und das gesamte Teil abschleifen, damit eine gleichmäßige Oberfläche entsteht. In Mattschwarz lackieren und mit einem Stück Netz Nr. 66 verkleiden, dessen überstehenden Teile anschließend abgeschnitten werden. An die Rahmen der Türen die Leisten Nr. 67 als Schwellen kleben.

Fotos 65 bis 66. Den Unterbau Nr. 68 mit den Leisten Nr. 69 verkleiden. An den markierten Kanten die Leisten Nr. 70 aufkleben. Siehe dazu die Seitenansicht von Skizze Nr. 2. Die Leisten glätten, wie auf der Skizze gezeigt, und zwei Leisten Nr. 71 anbringen. Erneut glatt schleifen, um die Seiten einheitlich zu gestalten.

Fotos 67 bis 69. Den Unterbau an der markierten Stelle anbringen und darüber zwei Leisten Nr. 72 und zwei rot lackierte Säulen setzen. Den inneren Rahmen der Türen mit den Säulen Nr. 74 verdecken. Siehe dazu auch die Skizzen Nr. 1 und 2. Die Baugruppe mit satiniertem Farbloslack zum Abdecken der Poren lackieren.

Fotos 70 bis 71. Die Roulettische Nr. 75 in Rot und Schwarz dekorieren und die Dekorationsteile Nr. 76 aufkleben. Die Stühle zusammenbauen und die Beine und die Lehne in Armeegrün und den Sitz in Olivgrün lackieren. Die runden Tische zusammenbauen und in Armeegrün lackieren. Die Dekorationsteile Nr. 79 auf die Tische kleben. Wie auf Skizze Nr. 1 Deck A gezeigt aufkleben.

Fotos 72 bis 73. Das Klavier Weiß und Schwarz lackieren. Die Stühle wie die auf Foto Nr. 70 lackieren, und die quadratischen Tische dunkelbraun anmalen. Die Dekorationen der Tische Nr. 84 aufkleben und die Baugruppen wie auf Skizze Nr. 1 Deck A gezeigt aufkleben.

Foto 74. An Deck Nr. 85 vor der Beplankung mit den Leisten Nr. 86 und 87 überprüfen, ob die Einkerbungen an der Seite wie der Pfeil anzeigt verlaufen. Diese Einkerbungen dienen dazu, dass Deck anschließend auf den Unterbau zu setzen und einzurasten. An der Hinterseite befindet sich eine Einkerbung für das Heckschott. Diese beiden Einkerbungen müssen von der Beplankung verdeckt werden. Die vier mittleren Öffnungen und die hinteren Öffnungen werden anschließend erneut geöffnet.

Fotos 75 bis 77. Das Profil mit den Leisten Nr. 88, 89 und 90 wegern. Die Unterseite des Decks in Mattweiß lackieren.

Fotos 78 bis 80. Das Seitenteil Nr. 91 verkleiden und die passenden Fenster und Türen Nr. 93 anbringen. Die Teile vorher in Mittelgrau und Mattschwarz lackieren. Ebenfalls die Wände Nr. 94 mit den passenden Leisten verkleiden. Die fertigen Teile auf das Deck kleben. Die beiden Wände Nr. 94 müssen mit den mittleren Einkerbungen abschließen, die nach oben weisen.

Fotos 81 bis 82. Das Teil Nr. 96 zusammen mit Teil 97 aufkleben und die markierte Zone Mattschwarz so lackieren wie die auf dem Foto gezeigten Seiten. Die Teile zwischen die Wände kleben. Die Verstrebungen Nr. 98 ausschneiden und in die Ecken und an das Ende der Wände kleben.

Fotos 83 bis 84. Auf dem Vordruck für die Verzierungen die Nummer Nr. 99 suchen und die einzelnen Teile in der angegebenen Nummerreihenfolge aufkleben. Die Vorderseite der Zwischenwände kann dunkelbraun lackiert werden.

Fotos 85 bis 88. Das Seitenteil Nr. 100 mit den passenden Leisten verkleiden, ohne dabei die seitlichen Einkerbungen auszuschneiden. Die dekorierten Türen zusammen mit den Fenstern anbringen. Die Außenprofile dunkelbraun lackieren und die Profile der Türen in demselben Grau der Türen anmalen. Die vorgedruckte Dekoration Nr. 7 aufkleben. Das Seitenteil einsetzen, ohne es anzukleben. Ein passendes Teil aus Leiste Nr. 98 ausschneiden und an das herausnehmbare Seitenteil kleben.

Foto 89. Die Wand Nr. 102 mit den passenden Leisten verkleiden. Die Einkerbung muss wie auf dem Foto gezeigt ausgerichtet sein. Die Einkerbung muss von den Leisten verdeckt werden. Das passende Fenster dekorieren und einsetzen.

Foto 90. Die Wand Nr. 105 mit den passenden Leisten verkleiden. Die Einkerbung muss wie auf dem Foto gezeigt ausgerichtet sein. Die Einkerbung muss von den Leisten verdeckt werden. Die passenden Fenster dekorieren und einsetzen.

Fotos 91 bis 92. Auf die gleiche Art das Seitenteil Nr. 107 mit den passenden Leisten verkleiden. Die Tür und die Fenster dekorieren und ankleben. Die Wände Nr. 102 und 105 ankleben. Das Stück Nr. 107 gegen die Wände und auf das Deck kleben.

Foto 93. Die Wandteile Nr. 109 und 110 in Mattweiß anmalen und wie auf der Abbildung gezeigt aufkleben.

Foto 94 bis 95. Die Dekorationen Nr. 111 ausschneiden und aufkleben. In der angegebenen Reihenfolge aufkleben. Die Türöffnung anbringen und ein Fenster und eine Tür dekorieren und aufkleben.

Fotos 96 bis 97. Das Seitenteil Nr. 112 verkleiden und Türen und Fenster anbringen. Die passenden Dekorationen Nr. 111 anbringen.

Foto 98. Die Verstrebungen Nr. 114 für die feste Struktur und das herausnehmbare Seitenteil einsetzen.

Fotos 99 bis 101. Die Leisten Nr. 115 auf das Deck kleben, und darüber die Leisten Nr. 116 kleben. Die Leisten Nr. 117 werden an beiden Seiten der Zwischenwand angebracht, darüber kommen die Bretter Nr. 118. Siehe Skizze Nr. 2. Die Baugruppe lackieren.

Fotos 102 bis 104. Aus den Leisten Nr. 119, 120, 121 einen Tisch zusammenbauen. Den Tisch lackieren und an diese Seite der Zwischenwand kleben. Die Fässer Nr. 122 dekorieren und auf ihre Ständer kleben. Die Tische zusammenbauen und kupferfarben anmalen. Die Kombüse mattschwarz, die Türen kupferfarben und die Oberseite grau anmalen.

Fotos 105 bis 107. Die Beine Nr. 125 rot lackieren. Die Teile für Sitze und Lehnen Nr. 126 ausschneiden und ockerfarben anmalen und ankleben. Die beiden anderen Fässer dekorieren und ankleben.

Fotos 108 bis 110. Die Tische, Stühle und Tischchen zusammenbauen und dekorieren. Die Tische, Stühle und Tischchen passend dazu armeegrün und olivgrün anmalen. Tische in olivgrün und blassgelb anmalen. Siehe Skizze Nr. 2.

Foto 111. Die Kontaktfläche nur an den festen Bereichen mit Kleber bestreichen und das Deck passend auf die Seiten des Casinos setzen. Alle Seitenteile der auf dem Foto gezeigten Seite so aufkleben, dass sie geöffnet werden können, um das Innere zu zeigen. Während des Trocknens kann die Struktur mit einem Gewicht beschwert werden.

Fotos 112 bis 113. Die Baugruppe der Treppenstruktur aus den Teilen Nr. 130, 131 und 132 zusammenbauen. Die gesamte Struktur in Mattweiß anmalen. Die Teile für die Treppenstufen Nr. 133 ausschneiden und in der richtigen Breite zurechtschneiden.

Fotos 114 bis 115. Wie auf der Abbildung gezeigt die Pfeiler und den Zaun Nr. 134 und 135 ausschneiden und aufkleben. Die Teile lackieren. Die Geländer wie auf der Abbildung gezeigt anbringen und rot lackieren.

Foto 116. Die Stützen Nr. 143 dunkelbraun lackieren. Die Fässer Nr. 122 dekorieren und wie auf der Abbildung gezeigt ausrichten und ankleben.

Foto 117. Auf das Deck die fertige Treppe und die Fässer kleben. Die Lampenkörper Nr. 138 dunkelgrau oder schwarz lackieren, die runden Leuchten silberfarben anmalen. Wie auf der Abbildung gezeigt verteilen und anbringen. Siehe Skizze Nr. 2 Deck B.

Fotos 118 bis 120. Das Deck Nr. 139 mit den passenden Planken wegern und wie bei den anderen Decks vorgehen. Die rot markierte Einkerbung muss von den Planken verdeckt werden. Die Abschlusssteile Nr. 142 von der Mitte der runden Zone des Decks in Richtung Heck verlegen. Anschließend das hintere Abschlussstück Nr. 143 anbringen. Die Unterseite weiß lackieren.

Fotos 121 bis 123. Die Wände mit den passenden Leisten verkleiden und die dekorierten Türen und Fenster anbringen. Die Wand Nr. 148 muss an der abgebildeten Seite verkleidet werden. Wie auf der Abbildung gezeigt auf das Deck kleben.

Fotos 124 bis 126. Die Dekorationen Nr. 150 in der Reihenfolge ihrer Nummerierung an die Wände kleben. In die Ecken die passenden Abschlusssteile Nr. 151 kleben. Die Baugruppe lackieren.

Fotos 127 bis 129. Die Tische und Stühle zusammenbauen. Die fertigen Teile rot und blassgelb anmalen. Die Oberseite der Stangen in Mattschwarz lackieren. Die Ständer der Hocker rot und den Sitz in Mattschwarz lackieren. Alle Teile wie auf dem Bild und auf Skizze Nr. 3 Deck C abgebildet aufkleben.

Fotos 130 bis 131. Das Seitenteil Nr. 155 wie auf der Abbildung gezeigt verkleiden. Die seitlichen Einkerbungen dabei nicht öffnen. Die Fenster und die Tür dekorieren und aufkleben. Im Inneren die passende Dekoration ankleben.

Foto 132. Das Deck auf die unteren Kajüten setzen und aufpassen, dass es richtig sitzt. Das im vorherigen Schritt angefertigte Seitenteil einsetzen, aber nicht ankleben, damit es wieder herausgenommen werden kann. Die Verstrebungen Nr. 151 nur an das herausnehmbare Seitenteil kleben und einsetzen.

Foto 133. Tische und Stühle zusammenbauen und weiß und rot anmalen. Alle Teile wie auf Skizze Nr. 3 Deck C abgebildet aufkleben.

Foto 134. Die Seiten der Gitter untereinander verleimen und ein Quadrat formen. Die Teile weiß lackieren und in die oberen Ecken die Abschlussteile Nr. 158 kleben. Die Teile wie auf Skizze Nr. 3 Deck C abgebildet aufkleben.

Foto 135. Tische und Stühle zusammenbauen und weiß und rot anmalen. Die Teile wie auf Skizze Nr. 3 Deck C abgebildet aufkleben.

Foto 136. Das Deck Nr. 159 mit den passenden Leisten beplanken und die überstehenden Teile abschneiden. Alle Öffnungen und Einkerbungen öffnen. Die Unterseite weiß anmalen und die Oberseite farblos lackieren.

Foto 137. Aus den Leisten Nr. 164 und 165 den Rahmen für das Oberlicht zusammenbauen. Anschließend mattweiß anmalen.

Fotos 138 bis 139. Das Glas Nr. 166 passend zurechtschneiden und ankleben. Auf den unteren Rahmen die ausgeschnittenen und schon angemalten Leisten Nr. 167 und 168 aufkleben. Die Abschlussteile Nr. 169 und 170 aufkleben, um die Verbindungen der Rahmen zu verdecken.

Foto 140. Das fertige Deck auf die drei festen Seitenteile kleben. Das herausnehmbare Seitenteil darf nicht angeklebt werden. Das Oberlicht und die beiden weiß lackierten Gitter auf das Deck kleben. Siehe dazu Skizze Nr. 3 Deck D.

Fotos 141 bis 142. Die Bänke zusammenbauen, die Beine rot und die Sitze und Lehnen ockerfarben anmalen. Alle Teile wie auf Skizze Nr. 3 Deck C und D abgebildet aufkleben.

Fotos 143 bis 146. Die Schornsteine ausschneiden und dunkelgrau anmalen. Anschließend die Schornsteineinsätze und die Schornsteinaufsätze anbringen. Die abgebildeten Bänke zusammenbauen und dekorieren. Die beiden Fässer dekorieren und neben der Treppe aufstellen. Alle Teile wie auf Skizze Nr. 1 Deck A, C und D abgebildet aufkleben.

Foto 147. Es gibt Treppenständer Nr. 176 mit zehn Treppenstufen und solche (Nr. 177) mit neun Treppenstufen. Jede Baugruppe hat einen Ständer für die linke und einen für die rechte Seite.

Foto 148. Zuerst einen Treppenständer Nr. 176 mit zehn Treppenstufen nehmen.

Fotos 149 bis 150. Die zehn Treppenstufen Nr. 178 passend zurechtschneiden. Senkrecht auf die Einkerbungen von einem der Treppenständer kleben. Den zweiten Treppenständer auf die andere Seite kleben. Verwenden Sie dazu Sekundenkleber.

Fotos 151 bis 152. Die Geländer Nr. 179 formen und an die Treppenständer kleben. Die Treppe weiß und die Geländer rot lackieren. Für das Unterdeck werden zwei Treppen mit zehn Treppenstufen und für das Oberdeck eine mit neun Treppenstufen benötigt. Siehe Skizze Nr. 2.

Foto 153. Die Schornsteine Nr. 180 passend zurechtschneiden und dunkelgrau anmalen. An die Oberseite die rot lackierten Abschlussteile Nr. 183 ankleben. Die Bögen aus Messingfäden anfertigen und wie auf Skizze Nr. 2 gezeigt aufkleben. Die Ösen mit einem Durchmesser von 0,75 mm anbringen. Die Schornsteineinsätze einsetzen, aber noch nicht ankleben.

Fotos 154 bis 156. Die notwendigen Öffnungen im markierten Bereich anbringen, um die Verzierung Nr. 184 zur Verbindung der beiden Schornsteine anzubringen. Die Kronen formen und an die Spitzen kleben. Die Abschlussteile Nr. 158 auf die Stifte kleben.

Foto 157. Die Schornsteine in die dazugehörigen Öffnungen des Decks einsetzen und befestigen, so dass sie senkrecht stehen. Anschließend die Schornsteineinsätze Nr. 182 auf das Deck kleben.

Foto 158. Die abgebildeten Bänke wie auf Skizze Nr. 3 Deck D gezeigt zusammenbauen und dekorieren. Die Pfeiler Nr. 187 ausschneiden und senkrecht unter die Decks kleben. Die dazugehörigen Ösen anbringen. Siehe Skizze Nr. 3 Deck C.

Fotos 159 bis 160. Die Baugruppe wie auf den Fotos gezeigt zusammenbauen und mit den passenden Leisten verkleiden. In jede Ecke ein Abschlussteil Nr. 193 setzen.

Foto 161. Die Innenwände weiß und den Boden rot anmalen. Die Stütze Nr. 194 für Steuer Nr. 195 ausschneiden und falten. Die markierten Öffnungen anbringen und das Teil aufkleben.

Foto 162. Den Ofen Nr. 197 auf den Unterbau Nr. 196 kleben. Den Deckel und die Auflage des Ofens silberfarben lackieren. Den Ofen auf den markierten Bereich aufkleben. Dabei darauf achten, dass der Schornstein Nr. 202 aus Schritt 164 auf der oberen Öffnung am Ofen sitzt.

Fotos 163 bis 164. Das Kajütendach Nr. 198 mit den passenden Leisten verkleiden. Die überstehenden Teile abschneiden und die seitlichen Verstrebungen Nr. 200 ankleben. Die Unterseite des Dachs weiß anmalen. Die Öffnungen zum Einsetzen von Pfeiler Nr. 201 und Schornstein 202 anbringen. Der Schornstein muss über dem Ofen sitzen. Das Dach nicht ankleben, es ist zum Herausnehmen.

Foto 165. Die Tische und Stühle zusammenbauen und armeegrün und olivgrün anmalen. Wie auf der Abbildung und den Skizzen gezeigt aufstellen.

Fotos 166 bis 167. Die Türen und Fenster dekorieren und anbringen. Die Glocke Nr. 205 mit einem Stück Messing Nr. 204 an der markierten Wand befestigt. Die Schilder Nr. 203 an beiden Seiten der Kabine anbringen. Unter den Fenstern die Fensterbretter Nr. 206 anbringen.

Foto 168. Die Kabine an ihren Einkerbungen auf das Deck kleben. Das Dach nicht ankleben.

Foto 169. An die Treppenständer mit drei Treppenstufen Nr. 208 die passenden Treppenstufen Nr. 207 kleben. Aus Messingfäden das Geländer Nr. 179 anfertigen. Abschließend die Treppe weiß und das Geländer rot lackieren. Siehe Skizze Nr. 2 und 3.

Fotos 170 bis 171. Die Dekorationen Nr. 209 rot lackieren. Wie auf dem Foto gezeigt anordnen und aufkleben. Das Dach auf die Kabine setzen, aber nicht ankleben.

Fotos 172 bis 173. Die Einzelteile des Motors zusammenbauen und den fertigen Motor in Grau, Rot, Gold und Silber lackieren. Das fertige Teil bündig mit der Ausgangsöffnung in Richtung Pleuelstangen ankleben.

Foto 174. Die Pfeiler Nr. 213 und die Verstrebungen Nr. 214 passend zurechtschneiden. Siehe dazu auch die Skizzen.

Foto 175. Alle Pfeiler wie auf der Abbildung gezeigt zurechtschneiden und wie auf den Skizzen gezeigt aufstellen und ankleben.

Foto 176. Alle Rellingteile weiß anmalen. Als erstes ein ganzes Stück Relling hinter die Pfeiler setzen. Rechts auf dem Foto wird das Teil gezeigt, dass zurechtgeschnitten werden muss.

Fotos 177 bis 180. Auf dem Oberdeck zwei der fertig angemalten Rellingteile aufstellen. Auf dem Unterdeck zwei weitere Rellingteile aufkleben. Auf die Rellingunterbauten die passenden Laufborde Nr. 220 und 221 setzen. Auf der anderen Rumpfseite die abgebildeten Rellingteile anbringen, ohne die Laufborde zu befestigen.

Foto 181. An der Hinterseite die Pfeiler Nr. 219, ein Mittelteil und zwei Rellingteile an den Seiten anbringen. Darüber das Laufbord Nr. 222 anbringen.

Foto 182. Auf der mitgelieferten Schablone die Rellingteile montieren, die herausgenommen werden können, um das Innere des Schiffes zu zeigen. Beim Einsetzen sicherstellen, dass sich alle Seitenteile öffnen lassen.

Fotos 183 bis 185. Die restlichen Pfeiler dieser Rumpfseite mit den passenden Ösen, Relling, Laufborden usw. anbringen.

Fotos 186 bis 190. Die übrigen Pfeiler zurechtschneiden und an die rechte Rumpfseite kleben. Diese Seite bleibt fest geschlossen. Rellingunterbau und Laufborde anbringen.

Fotos 191 bis 193. Die Geländerteile Nr. 230 und 231 auf die Pfeiler kleben. Öffnungen mit Durchmesser von 0,75 mm für die vorher zurechtgeschnittenen Stifte A anbringen. Die Ketten Nr. 232 anbringen.

Fotos 194 bis 196. Die Winkel Nr. 233 weiß anmalen und danach aus den Schablonen lösen. An die Innenseite der Pfeiler kleben. Zwei der Winkel im 90°-Winkel biegen, um sie an die Pfeiler am Ende des Decks anzupassen.

Foto 197. Eine Treppe aus neun Treppenstufen zusammenbauen und anmalen. Die Treppe auf das Oberdeck setzen. Mit einem kleinen Abschlussteil Nr. 234 die Einkerbung verdecken.

Fotos 198 bis 200. Die Geländerpfeiler anhand der Maße auf den Skizzen anbringen. Zuerst die passende Öffnung anbringen. Die Pfeiler auf die passende Höhe zurechtschneiden.

Fotos 201 bis 202. Die Masten und Spannvorrichtungen Nr. 236, 238, 239 und 240 anfertigen. Die Maße der Skizzen nehmen. Die Masten am Bug in Dunkelgrau und die Spannvorrichtungen weiß lackieren. Alle Abschlussteile Nr. 237 rot lackieren.

Foto 203. Auf dem Unterdeck alle Pfeiler Nr. 235 aufstellen. Aus dem Faden Nr. 241 die Geländer fertigen. Die Teile in den gezeigten Farben anmalen.

Fotos 204 bis 205. Die Nr. 243 dekorieren und auf die Welle Nr. 242 montieren. Die angegebenen Abstände beim Aufkleben beachten und darauf achten, dass die Öffnungen für die Schaufeln Nr. 244 richtig ausgerichtet sind. Die Schaufeln ockerfarben anmalen.

Foto 206. Die Unterlegscheibe Nr. 245 an die Welle kleben, so dass sie fest sitzt. Die Stütze Nr. 246 bleibt beweglich. Eine andere Unterlegscheibe an der anderen Seite der Stütze anbringen und an der Welle befestigen. Damit wird die Stütze gehalten.

Foto 207. Den Niet Nr. 248 durch die Öffnung des Pleuelstangenarms Nr. 249 führen, ohne ihn festzukleben. Den Niet nur an die Pleuelstange Nr. 247 kleben. Dadurch bleiben beide Teile beweglich. Zwei Teile bauen.

Fotos 208 bis 209. Das Turbinenrad an der Hinterseite befestigen und die Stützen Nr. 246 an die Verstrebungen des Rumpfs kleben. An der rechten Turbinenseite die Blockrolle Nr. 250 ankleben. Nur an der Welle befestigen. Pleuelstange mit Arm an die Welle auf der rechten Seite kleben, die Pleuelstange muss dabei nach oben zeigen. An der linken Seite muss die Pleuelstange nach unten zeigen.

Foto 210. Den Deckel Nr. 251 und den Becher Nr. 257 dekorieren. Dieselben Farben wie für den Motor verwenden. Den Deckel auf den Motor und an die Hinterwand kleben und den Arm der Pleuelstange verdecken.

Foto 211. Die Takelung der Masten und die Spannfäden wie auf Fotos und Skizzen gezeigt anbringen.

Fotos 212 bis 215. Die Brücken Nr. 258 auf einer Seite beplanen. Die Verstrebungen Nr. 261 und 262 seitlich anbringen. Die Seiten in Bogenform schleifen. Anschließend alle Seiten und die Unterseite ockerfarben lackieren. Die Ösen an den Seiten und an der Unterseite befestigen. Die beiden Brücken mit den Ösen am Deck befestigen und die Fäden verknoten.

Fotos 216 bis 218. Alle Fäden an die Geländer der Decks Nr. 241 anbringen und weiß anmalen. Die Rettungsringe Nr. 263 weiß-rot anmalen und aufkleben.

Fotos 219 bis 221. Die Flagge ausschneiden und in der Mitte falten. Den Faden für das Hisstau Nr. 267 in der Mitte durchziehen. Die Seiten mit weißem Leim zusammenkleben und während des Trocknens beschweren. Abschließend die Flagge an einen der Masten kleben. Dazu den Faden durch eine Blockrolle ziehen und an den Ösen an dessen Fuß befestigen.

КОРПУС

ФОТО 1 и 2: Соберите основание корпуса, следуя численному порядку на ФОТО. Сначала на основание корпуса приклейте фальшкиль. Перед приклеиванием шпангоутов, убедитесь, что они правильно и надежно вставлены в соответствующие пазы. Приклейте в соответствующие места носовые накладки (№ 11). Используйте белый (ПВА) клей.

ФОТО 3: Приклейте на место первую половину основной палубы. Убедитесь, что указанный стрелкой слот находится в положении, показанном в ФОТО. Используйте быстросохнущий клей.

ФОТО 4 - 6: Приклейте на корме вторую половину основной палубы и также убедитесь, что указанный маленький паз находится слева по борту. Используйте быстросохнущий клей. Там, где стыкуются обе части палубы, приклейте накладку (№ 14), в кормовой части, используя ПВА клей приклейте транец (№ 15).

ФОТО 7 - 10: С помощью деревянного бруска, обернутого в среднюю наждачную бумагу, обработайте края всех шпангоутов, что бы они повторяли изгиб нижней части корпуса. Фальшкиль должен быть заострен к носу, скруглите область между транцем и нижней частью корпуса.

ФОТО 11 - 14: Перед тем, как начать обшивку корпуса рейками (№ 16), их нужно замочить в воде, чтобы они восстановили свою эластичность. Начните обшивку сразу под палубой и опускайтесь вниз до нижней части корпуса, используйте белый клей и гвоздики. Излишки реек обрезаются как на носу, так и на корме. Рейки необходимо наклеить на обе стороны корпуса. Отшлифуйте корпус, что бы шляпки гвоздиков были сточены до уровня поверхности реек.

ФОТО 15 - 18: Начните обшивку палубы с середины и двигайтесь к краям, используя рейки (№ 17 и 18), чередуя их. Длина реек должна быть 10 см, как показано на ФОТО. Срежьте излишки и вырежьте на палубе слоты, где будут установлены переборки. Чтобы имитировать эффект палубной доски и набивку между досками, острым карандашом прочертите линии вдоль реек и стыков. Для приклеивания реек используйте контактный (сапожный) клей.

ФОТО 19 - 25: Начните наклейку чистовой обшивки на боковые стороны корпуса, с помощью реек (№ 19). Нарежьте их длиной 30 см, чтобы выполнить ступенчатую укладку и придать корпусу реализм. Выполните обшивку с двух сторон и срежьте излишки. Наклейте рейки длиной 30 см на дно корпуса. Аккуратно отшлифуйте корпус и дно, что бы убрать все неровности и выступы. Используйте контактный клей.

ФОТО 26 и 27: Сделайте две фаски на киле, как показано на виде сбоку, на схеме (№ 1) и приклейте их по центру корпуса. Используйте быстросохнущий клей.

ФОТО 28 и 29: Вырежьте из рейки две части (№ 21) и обрежьте, как показано в ФОТО. Приклейте перо руля (№ 22) и окрасьте их темно-серый цвет. Используйте акриловую модельную краску. В центре транца, на расстоянии указанном на ФОТО сделайте два отверстия диаметром 6 мм. Приклейте рули на места, выровняв их по уровню киля.

ФОТО 30 - 32: Возьмите боковую переборку каюты (№ 23) и обейте ее с помощью реек (№ 24), как показано на ФОТО, без заклейки нижних выступов. Вырез, обозначенный стрелкой, должен быть закрыт. Срежьте излишки и отметьте все стыки между рейками карандашом. Повторите эти

действия с деталями (№ 25 и 27). Осторожно обработайте наждачной бумагой, чтобы устранить все неровности.

ФОТО 33 и 34: Приклейте переборку (№ 23) к палубе, как указано на ФОТО. Покрасьте переборку (№ 30) в охру и приклейте ее к переборке (№ 23) и палубе. После приклейте переборку (№ 29). Обратите внимание, что не нужно приклеивать переборку (№ 27), она будет съемной.

ФОТО 35 и 36: Найдите переборку (№ 31) и окрасьте ее в цвет охры. Приклейте ее к переборке (№ 29) и к палубе. Убедитесь, что слоты, обозначенные на ФОТО стрелкой, ближе к левому борту. Окрасьте перегородки (№ 32) и (№ 33) в охру. Обшейте наружную сторону переборки (№ 33) рейками (№ 34) и приклейте обе части, как показано на ФОТО.

ФОТО 37 и 38: Обшейте сторону (№ 35) рейками (№ 36) так же, как и предыдущие переборки. Установите все окна, используя быстросохнущий клей. Наконец убедитесь, что переборка (№ 35) правильно встала на место, но не приклеивайте.

ФОТО 39 и 40: Наклейте на обе стороны переборки (№ 31) планки (№ 38). Отрежьте четыре кусочка (№ 39) и приклейте два из них изнутри для фиксации стенки, два других снаружи, чтобы закрыть слоты, как показано на ФОТО. Не приклеивайте эту стенку, впоследствии ее можно будет снять, чтобы можно было увидеть салон изнутри. Вырежьте четыре кусочка реек (№ 40) и наклейте их по бокам переборке (№ 31) и на переборке в задней части.

ФОТО 41 - 43: Приклейте два кусочка (№ 39) к углам неподвижной части конструкции. В передней части конструкции приклейте еще одну рейку, чтобы закрыть зазор. Приклейте на переборку (№ 35) и убедитесь, что она открывается и закрывается.

ФОТО 44 - 47: Возьмите печатный лист декораций и найдите (№ 41). Начните вырезать с (№ 1), что соответствует кормовой входной переборке, наклейте ее. Продолжайте наклеивать декорации (№ 2, 3 и 4) для других неподвижных частей конструкции. Приклейте декорации к съемным сторонам (№ 5 и 6). Используйте слегка разбавленный белый клей.

ФОТО 48 и 49: Возьмите две стороны (№ 42) и окрасьте в охру. Обклейте внешнюю сторону рейками (№ 43) и приклейте в проемы соответствующие окна. Установите боковые стороны на места, но не приклеивайте их. Приклейте к ним две планки (№ 40), закрывая стыки по бокам. Эти переборки съемные.

ФОТО 50 - 52: Приклейте рейку (№ 44) длиной около 30 см на торец палубы. Начните приклеивать ее от центра носовой части и вдоль обеих сторон. Используйте быстросохнущий клей. Продолжайте наклеивать рейки вдоль бортов в сторону кормы, в конце наклейте полосы реек (№ 45). Приклейте еще два отрезка реек (№ 39) к кормовой переборке, выровняв по прорези двери.

ФОТО 53: Приклейте планки (№ 46) с обеих сторон на внутренней части машинного отделения.

ФОТО 54: Вырежьте и приклейте части (№. 47 и 48), сверяясь со схемой (№ 1).

ФОТО 55: Приклейте планки (№ 49, 50 и 51) заподлицо на верхних частях переборок.

ФОТО 56: Покрасьте всю нижнюю часть нависающей палубы в цвет охры.

ФОТО 57: Приклейте на палубу волнорез (№ 52). Чтобы согнуть рейку ее нужно вымочить в горячей воде или нагреть паяльником. Сверьтесь со схемой (№ 1), палуба «А».

ФОТО 58: Покрасьте шпиль (№ 53) матовой черной краской. Сделайте четыре отверстия диаметром 1 мм и приклейте стержни (№ 55). Приклейте шпиль к палубе и подготовьте детали (№ 54), которые были предварительно окрашены. Вырежьте детали (№ 56 и 57) и заострите их как показано в ФОТО. Приклейте их перед шпилем. См. схему (№ 1).

ФОТО 59 - 61: Покрасьте двери (№ 59) в бледно-желтый цвет, а петли в золото. Установите их на рамы (№ 58), но не приклеивайте их. Приклейте планку (№ 60) к раме, чтобы двери не выпадали. Отрежьте кусочки проволоки (№ 61) и согните их, чтобы впоследствии можно было установить перекладину. Приклейте их в отверстия в дверях и установите на место с перекладиной (№ 62). Приклейте три двери в проемы.

ФОТО 62 - 64: Соберите и склейте вместе детали (№ 63 и 64). Вставьте в пазы полоску (№ 65) и отшлифуйте всю поверхность. Окрасьте изнутри в матовый черный и приклейте кусочек пластиковой сетки (№ 66) и срежьте излишки. Приклейте сверху к дверным рамкам перекладины (№ 67).

ФОТО 65 и 66: Обклейте основание сцены (№ 68) с помощью полос (№ 69). Приклейте планки (№ 70) по бокам. Проверьте вид сбоку по схеме (№ 2). Сточите планки так, чтобы они приняли форму, указанную на схеме, приклейте планку (№ 71). Снова отшлифуйте, чтобы выровнять стыки реек.

ФОТО 67 - 69: Приклейте сцену на место, как показано на рисунке и на ее приклейте две планки (№ 72) и две колонны, окрашенные в красный цвет. Приклейте колонны (№ 74) к внутренним планкам дверей. Сравните со схемами (№ 1 и 2). Используя бесцветный лак, покройте детали лаком.

ФОТО 70 и 71: Оформите стол для рулетки (№ 75) в красный и черный цвета и приклейте поверхность стола (№ 76). Соберите стулья и окрасьте в цвет хаки. На столы наклейте декорации (№ 79), затем приклейте все к палубе. Схема (№ 1), палуба “А”.

ФОТО 72 и 73: Оформите пианино с помощью белой и черной красок. Окрасьте стулья, как на ФОТО 70 и квадратные столы в темно-коричневый цвет. Приклейте скатерти к столам (№ 84) и затем приклейте всё к палубе.

ФОТО 74: Возьмите палубу (№ 85) и прежде наклеить на нее ее рейки (№ 86 и 87), убедитесь, что боковой вырез находится так, как показано ФОТО стрелкой. Этот слот должен располагаться над выступом снизу. Еще имеется слот сзади, для кормовой переборки. Эти два слота должны быть покрыты палубной доской. Четыре выреза в центре и спереди должны быть открыты.

ФОТО 75 - 77: Обклейте торец палубы рейками (№ 88, 89 и 90). Нижнюю часть палубы покрасьте в матовый белый.

ФОТО 78 - 80: Обшейте рейками боковые переборки (№ 91) и приклейте соответствующие окна и двери (№ 93), предварительно окрасив их в светло серый и матовый черный цвета. Также обклейте две переборки (№ 94) с помощью соответствующих реек. Приклейте собранный блок на палубу. Две переборки (№ 94) должны заканчиваться выступами обращенными вверх.

ФОТО 81 и 82: Приклейте перегородку (№ 96) к перегородке (№ 97) и покрасьте в матовый черный цвет, как и обе переборки, показанные на ФОТО, затем приклейте их на место. Вырежьте и приклейте к углам планки (№ 98).

ФОТО 83 и 84: Найдите напечатанные декорации (№ 99), вырежьте и наклейте их на стены, следуя порядку указанному на каждой секции. Торцы секций нужно окрасить в темно-коричневый цвет.

ФОТО 85 - 88: Обшейте переборку (№ 100) с помощью реек, не вырезая боковые прорези. Покрасьте и приклейте двери и окна. Покрасьте внешние торцы в темно-коричневый цвет, а внутреннюю рамку дверей в серый цвет. Приклейте напечатанное украшение (№ 7). Установите боковую переборку, но не приклеивайте ее. Вырезать и приклеить планку (№ 98) только на съемную сторону.

ФОТО 89: Найдите переборку (№ 102) и обклейте ее с помощью необходимых реек. Убедитесь, что вырез имеет положение, как показано в ФОТО. Этот вырез должен быть заклеен рейками. Установите соответствующее, окрашенное окно.

ФОТО 90: Возьмите переборку (№ 105) и обклейте ее с помощью необходимых реек. Убедитесь, что вырез имеет положение, как показано в ФОТО. Этот вырез также должен быть заклеен рейками. Установите соответствующее, окрашенное окно.

ФОТО 91 и 92: Точно так же обклейте соответствующими рейками переборку (№ 107). Покрасьте дверь и окна и приклейте их на места. Приклейте на места переборки (№ 102 и 105), а затем приклейте к ним и к палубе переборку (№ 107).

ФОТО 93: Найдите переборки (№ 109 и 110), окрасьте их в матовый белый и приклейте их на места как показано на ФОТО.

ФОТО 94 и 95: Вырежьте и приклейте декорации (№ 111) следуя указанному порядку, после покрасьте и вставьте дверь и окно.

ФОТО 96 и 97: Обшейте внешнюю сторону (№ 112) рейками, установите дверь и окна, приклейте необходимые декорации (№ 111).

ФОТО 98: Приклейте планки (№ 114), как к неподвижной части конструкции, так и к съемной стороне.

ФОТО 99 - 101: Приклейте к полу отрезки реек (№ 115), а поверх них - полосы (№ 116). Затем приклейте планки (№ 117) по обе стороны перегородки и на них установите полки (№ 118). Сверьтесь со схемой (№ 2). Покройте все лаком.

ФОТО 102 - 104: Изготовьте стол, используя части реек (№ 119, 120 и 121). Покройте лаком и приклейте на перегородку. Приклейте бочки (№ 122), после оформления. Соберите столы и окрасьте их в медный цвет. Покрасьте плиту в матовый черный, ее дверцы в медный, а верхнюю поверхность в серый.

ФОТО 105 - 107: Покрасьте основание скамьи в красный цвет (№ 125). Нарезьте рейки необходимого размера (№ 126) и изготовьте сидения и спинки сидений, покрасьте в охру. Оформите и приклейте бочки, как на ФОТО.

ФОТО 108 - 110: Соберите и окрасьте столы, стулья, кровати и прикроватные тумбочки. Окрасьте их соответствующие цвета хаки и оливково-зеленый. Покрасьте кровати оливково-зеленым и бледно-желтым. Сверьтесь со схемой (№ 2).

ФОТО 111: Нанесите клей только на контактную поверхность и плотно прижмите верхнюю палубу к нижним переборкам. Все переборки, которые можно снять, не приклеивать, чтобы можно было увидеть декорированные интерьеры. Для лучшего контакта склеиваемых поверхностей, сверху придавите, чем ни будь тяжелым, пока клей не высохнет.

ФОТО 112 и 113: Изготовьте лестницу, используя детали (№ 130, 131 и 132). Покрасьте всё матово-белой краской. Нарезьте планки, необходимые для ступеней (№ 133) и приклейте их.

ФОТО 114 - 115: Вырезать и склеить, как показано на ФОТО, ограждающие стойки и балки (№ 134 и 135). Покройте лаком. Установите перила и окрасьте их в красный цвет.

ФОТО 116: Покрасьте подставку (№ 143) в темно коричневый цвет и оформите бочки (№ 122), затем приклейте их как показано на изображении.

ФОТО 117: Приклейте собранную лестницу и бочки к палубе. Окрасьте корпуса фонарей (№ 138) в серый или черный цвет, а отражатели в серебристый. Приклейте их на места, как показано на ФОТО. Сверьтесь со схемой (№ 2), палуба "В".

ФОТО 118 - 120: Обшейте рейками палубу (№ 139) и выполните те же действия, что и на предыдущих палубах. Вырезы, отмеченные красным цветом, должны быть скрыты под обшивкой. Приклейте торцевую планку (№ 142), начиная от середины закругленной области палубы к корме. Затем на корме приклейте планку (№ 143). Покрасьте обратную сторону в матовый белый цвет.

ФОТО 121 - 123: Обклейте рейками переборки и приклейте на них окрашенные двери и окна. Убедитесь, что вы обшили переборку (№ 148) на нужной стороне. Приклейте их к палубе, как показано на ФОТО.

ФОТО 124 - 126: Вырежьте декорации (№ 150) и приклейте их на переборки, следуя нумерации, указанной для каждой из них. Приклейте соответствующие планки по углам (№ 151). Покройте лаком.

ФОТО 127 - 129: Соберите столы и стулья, окрасьте их красным и бледно-желтым цветами, нижнюю часть стола, табуретки и крышку барной стойки покрасьте в матовый черный цвет, затем приклейте их все на места, как на ФОТО и на схеме (№ 3), палуба «С»

ФОТО 130 и 131: Обклейте переборку (№ 155), как показано на рисунке и не открывая боковые прорезы. Приклейте окрашенные двери и окна, с внутренней стороны приклейте декорации.

ФОТО 132: Приклейте палубу над каютами, убедившись, что она хорошо встала. Убедитесь, что переборка, собранная на предыдущем шаге, вставлена на место, но не приклеивайте ее, чтобы она была съемной. Приклейте на съемную сторону планки (№ 151).

ФОТО 133: Соберите вместе и покрасьте стулья и столы в красный и белый цвета. Приклейте их как показано на схеме (№ 3), палуба "С".

ФОТО 134: Склейте четыре решетки вместе, чтобы сформировать квадрат. Покрасьте их в белый цвет и на каждом углу приклейте украшение (№ 158). Приклейте их к палубе, сверяясь со схемой (№ 3), палуба «С».

ФОТО 135: Соберите вместе и покрасьте стулья и столы в красный и белый цвета. Приклейте их как показано на схеме (№ 3), палуба “С”.

ФОТО 136: Обшейте палубу (№ 159) с помощью соответствующих реек и срежьте излишки. Прорежьте все отверстия и прорези. Покрасьте нижнюю сторону белым цветом и покройте лаком верхнюю сторону.

ФОТО 137: Склейте вместе части светового окна (№ 164 и 165) и окрасьте их в матовый белый цвет.

ФОТО 138 и 139: Обрежьте по размеру ПВХ лист (№ 166) и приклейте раму. Сверху приклейте обрезанные по размеру и окрашенные планки (№ 167 и 168). По периметру приклейте планки (№ 169 и 170), чтобы скрыть стыки.

ФОТО 140: Теперь приклейте палубу, к конструкции корабля. Убедитесь, что съемная переборка не приклеена. Приклейте на палубу световой люк и две собранные решетки, окрашенные в белый цвет. См. схему (№ 3), палуба «С».

ФОТО 141 и 142: Соедините вместе скамьи, окрасив основание в красный цвет, а сиденья и спинки в охру. Приклейте их на место, как показано на схеме (№ 3), палубы «С и D»

ФОТО 143 - 146: Вырежьте дымовые трубы и покрасьте их темно-серый цвет. Затем установите основания и дымоходы. Склейте вместе скамьи. Оформите бочки и приклейте их сбоку от лестницы. Используя схемы (№ 1 и 3) палуб «А, С и D» в качестве руководства.

ФОТО 147: Соберите 10-ступенчатые (№ 176) и 9-ступенчатые (№ 177) трапы. Каждый набор состоит из правой и левой сторон.

ФОТО 148: Сначала склейте трап (№ 176) с 10 ступенями.

ФОТО 149 и 150: Отрежьте по размеру требуемые 10 ступеней (№ 178). Приклейте их вертикально в прорези на боковых частях трапа, а затем приклейте другую часть трапа. Использовать быстросохнущий клей.

ФОТО 151 и 152: Сделайте перила (№ 179) и приклейте их к трапу. Покрасьте трап в белый цвет, а перила – в красный. Для нижней палубы вы должны сделать два трапа с 10 ступенями и один для верхней палубы с 9 ступенями. См. план (№ 2).

ФОТО 153: Отрежьте по размеру дымовые трубы (№ 180) и покрасьте их в темно-серый цвет. Приклейте наверх (№ 183), окрашенные в красный цвет, на каждую из двух. Из латунной проволоки сделайте колечки и приклейте их согласно схемы (№ 2). Добавьте рым-болты, сначала сделав отверстия диаметром 0,75 мм. Вставьте табернакли (№ 182), но не приклеивайте их.

ФОТО 154 - 156: Сделайте необходимые отверстия в указанной области для украшения (№ 184), соединяющей две дымовые трубы. Придать дымоходу форму короны и приклеить их к дымовой трубе. На концах приклейте украшения (№ 158).

ФОТО 157: Вставьте дымовые трубы в отверстия на палубе и зафиксируйте их вертикально. Затем приклейте к палубе табернакли (№ 182).

ФОТО 158: Склейте и покрасьте скамьи, как показано на схеме (№ 3), палуба «D». Отрежьте нужной длины колонны (№ 187) и приклейте их под палубу. Добавьте необходимые рым-болты. Сверьтесь со схемой (№ 3), палуба «С».

ФОТО 159 и 160: Склейте рубку, показанную на ФОТО и обшейте ее с помощью соответствующих реек. Приклейте к каждому углу планки (№ 193).

ФОТО 161: Покрасьте внутреннюю часть рубки в белый цвет. Отрежьте и согните стойку (№ 194) для штурвала (№ 195). Сделайте отверстие, чтобы приклеить стойку штурвала на место.

ФОТО 162: На основание (№ 196) приклейте печку (№ 197). Покрасьте дверцу и верх в серебро. Приклейте ее на место, как показано, учитывая, что дымоход (№ 202) (см. ФОТО 164) должен находиться над верхним отверстием печи.

ФОТО 163 и 164: Возьмите крышу рулевой рубки (№ 198) и обклейте ее рейками. Отрежьте излишки и обклейте по бокам планками (№ 200). Покрасьте нижнюю часть крыши в белый цвет. Сделайте необходимые отверстия, чтобы приклеить паровой свисток (№ 201) и дымоход (№ 202). Дымоход должен быть над плитой. Не приклеивайте крышу, поскольку она должна быть съемной.

ФОТО 165: Соберите и покрасьте стол и стул в цвет хаки и оливковый. Установите их на место, как показано в ФОТО и на схеме.

ФОТО 166 и 167: Установите окрашенные двери и окна. Колокол (№ 205) подвешен на проволоке из латуни (№ 204) и прикреплен к указанной переборке. По обеим сторонам рулевой рубки под окнами должны быть установлены подоконники (№ 203) (№ 206).

ФОТО 168: Приклейте рулевую рубку к палубе. Крышу не приклеивать!

ФОТО 169: Склейте трехступенчатый трап (№ 208) со ступенями (№ 207). Из латунной проволоки согните поручни (№ 179). В конце покрасьте трап в белый цвет, а поручни в красный.

ФОТО 170 и 171: Окрасьте украшения (№ 209) красным цветом и приклейте их, как показано в ФОТО. Поместите крышу на рулевую рубку, но не приклеивайте ее.

ФОТО 172 и 173: Соберите паровой двигатель и раскрасьте его серым, красным, золотым и серебряным цветами. Приклейте этот узел на место заподлицо с отверстием для рычагов.

ФОТО 174: Отрежьте по размеру колонны (№ 213) и подпорки (№ 214)..

ФОТО 175: Отрежьте колонны, как показано на ФОТО и приклейте их на местах в соответствии с порядком, указанным на схемах.

ФОТО 176: Покрасьте все металлические перила в белый цвет. Начните устанавливать секциями. С правой стороны ФОТО, секция должна быть разрезана по размеру.

ФОТО 177 - 180: На верхней палубе установите две полные и окрашенные секции, затем продолжите на нижней палубе, приклейте на места еще две секции. Установите на перила поручни (№ 220 и 221). С другой стороны приклейте указанные секции, но не приклеивайте поручни.

ФОТО 181: Сзади установите колонны (№ 219), центральную секцию и две секции с каждой стороны, затем приклейте поручень (№ 222).

ФОТО 182: Используя предоставленный шаблон, соберите съемные поручни, которые можно удалить, чтобы можно было увидеть интерьеры. После склейки убедитесь, что они правильно устанавливаются на местах со съемными боковыми стенками.

ФОТО 183 - 185: Установите остальные стойки, используя соответствующие рым-болты, перила, поручни и т.д.

ФОТО 186 - 190: Отрежьте по размеру и приклейте остальные стойки к правой стороне корпуса. Добавить перила и поручни.

ФОТО 191 - 193: Приклейте перила на столбах (№ 230 и 231), сделав необходимые отверстия диаметром 0,75 мм для вставки предварительно вырезанных штифтов «А». Приклейте цепи (№ 232).

ФОТО 194 - 196: Покрасьте угловые кронштейны (№ 233) белым, прежде чем отделять их от литников, а затем приклейте к внутренней части колонн. Согните угловые кронштейны на 90°, чтобы они адаптировались к угловым колоннам на палубе.

ФОТО 197: Собранный трап с 9 ступенями окрасьте и установите на верхней палубе. Добавьте небольшую планку (№ 234), чтобы закрыть зазор.

ФОТО 198 - 200: Стойки перил подгоняйте по размеру, беря исходные размеры из схем. Высверливайте отверстия перед склеиванием. Отрежьте их до необходимой высоты.

ФОТО 201 и 202: Изготовьте мачты и растяжки (№ 236, 238, 239 и 240), взяв размеры из схем, затем окрасьте мачты в темно-серый цвет, а растяжки в белый и все концы (№ 237) в красный.

ФОТО 203: Установите все стойки (№ 235) на нижнюю палубу и натяните поручни. Покрасьте в белый цвет.

ФОТО 204 и 205: Покрасьте колеса (№ 243) и установите их на вал (№ 242). Приклейте их на указанных расстояниях, убедившись, что вырезы для лопастей (№ 244) выровнены. Цвет лопастей - охра.

ФОТО 206: Приклейте шайбу (№ 245) только к валу, чтобы он был закреплен. Установите, не приклеивая опору (№ 246). Приклейте другую шайбу с другой стороны опоры и зафиксируйте ее только на валу.

ФОТО 207: Вставьте заклепку (№ 248) в рычаге соединительной тяги (№ 249), но не приклеивайте. Заклепка должна быть приклеена только к шатуну (№ 247). Таким образом, обе части будут подвижными. Собрать вторую пару.

ФОТО 208 и 209: Установите гребное колесо на корму и приклейте опоры (№ 246) к арматуре корпуса. С правой стороны лопастного колеса приклейте шкив (№ 250), прикрепленный только к валу. Приклейте шатун и узел рычага к правой стороне, шатун должен быть вверху, а с другой, левой стороны, шатун должен быть внизу, как на ФОТО.

ФОТО 210: Покрасьте корпус (№ 251) и ведро (№ 257). Используйте те же цвета, что и для парового двигателя. Приклейте корпус к двигателю, напротив кормовой переборки, закрыв соединительную тягу.

ФОТО 211: Соберите такелаж на мачтах и стойках для трапов, как показано на ФОТО и схемах.

ФОТО 212 - 215: Обклейте рейками только одну сторону трапов (№ 258). Приклейте поперечные и продольные планки. (№ 261 и 262). Боковые планки надо сточить, чтобы они были изогнуты. Покрасьте боковые стороны и нижнюю часть трапа в охру. Прикрепите рым-болты по бокам и сзади. Прикрепите каждый из трапов к палубе, соединяя рым-болты с соответствующими отрезками нитей.

ФОТО 216 - 218: Приклейте все поручни к стойкам (№ 241) и покрасьте их в белый цвет. Покрасьте спасательные круги (№ 263) в белый и красный цвета и приклейте их, как показано на ФОТО.

ФОТО 219 - 221: Вырежьте флаг и сложите его посередине. Пропустите фал (№ 267) через него, а затем склейте половинки флага вместе, с помощью белого клея, положив под груз до полного высыхания клея. Наконец, прикрепите флаг к одной из мачт, пропустив фал через блок и привязав его к одному из рым-болтов у основания мачты.

Lista de piezas / Parts List / Liste des pièces / Teileliste / Elenco delle parti

Nº/No./ Nº / Nr. No	Cantidad / Quantity / Quantité / Menge / Quantità	Medidas / Measurements / Dimensions / Maße / Misure	Material / Material / Matériau / Material / Materiale
1	1	Precortado / Precut / Prédécoupé / Vorgeschnitten / Pretagliatto	Tablero / Plywood / Planche / Sperrholz / Tavola
2	1	Precortado / Precut / Prédécoupé / Vorgeschnitten / Pretagliatto	Tablero / Plywood / Planche / Sperrholz / Tavola
3-10	8	Precortado / Precut / Prédécoupé / Vorgeschnitten / Pretagliatto	Tablero / Plywood / Planche / Sperrholz / Tavola
11	2	Precortado / Precut / Prédécoupé / Vorgeschnitten / Pretagliatto	Tablero / Plywood / Planche / Sperrholz / Tavola
12	1	Precortado / Precut / Prédécoupé / Vorgeschnitten / Pretagliatto	Tablero / Plywood / Planche / Sperrholz / Tavola
13	1	Precortado / Precut / Prédécoupé / Vorgeschnitten / Pretagliatto	Tablero / Plywood / Planche / Sperrholz / Tavola
14	2	Precortado / Precut / Prédécoupé / Vorgeschnitten / Pretagliatto	Tablero / Plywood / Planche / Sperrholz / Tavola
15	1	Precortado / Precut / Prédécoupé / Vorgeschnitten / Pretagliatto	Tablero / Plywood / Planche / Sperrholz / Tavola
16	8	2x7x600	Tilo / Lime wood / Tilleul / Linde / Tiglio
17	14	0,6x5x600	Sapelly / Sapelli / Sapelli / Sapelly-Holz / Sapelli
18	15	0,6x5x600	Sicomoro / Sycamore / Sycomore / Bergahorn / Sicomoro
19	35	0,6x5x600	Sapelly / Sapelli / Sapelli / Sapelly-Holz / Sapelli
20	1	5x10x500	Sapelly / Sapelli / Sapelli / Sapelly-Holz / Sapelli
21	2	ø6x25	Tilo / Lime wood / Tilleul / Linde / Tiglio
22	2	Precortado / Precut / Prédécoupé / Vorgeschnitten / Pretagliatto	Tablero / Plywood / Planche / Sperrholz / Tavola
23	1	Precortado / Precut / Prédécoupé / Vorgeschnitten / Pretagliatto	Tablero / Plywood / Planche / Sperrholz / Tavola
24	9	0,6x5x270	Sicomoro / Sycamore / Sycomore / Bergahorn / Sicomoro
25	1	Precortado / Precut / Prédécoupé / Vorgeschnitten / Pretagliatto	Tablero / Plywood / Planche / Sperrholz / Tavola
26	9	0,6x5x98	Sicomoro / Sycamore / Sycomore / Bergahorn / Sicomoro
27	1	Precortado / Precut / Prédécoupé / Vorgeschnitten / Pretagliatto	Tablero / Plywood / Planche / Sperrholz / Tavola
28	9	0,6x5x117	Sicomoro / Sycamore / Sycomore / Bergahorn / Sicomoro
29	1	Precortado / Precut / Prédécoupé / Vorgeschnitten / Pretagliatto	Tablero / Plywood / Planche / Sperrholz / Tavola
30	1	Precortado / Precut / Prédécoupé / Vorgeschnitten / Pretagliatto	Tablero / Plywood / Planche / Sperrholz / Tavola
31	1	Precortado / Precut / Prédécoupé / Vorgeschnitten / Pretagliatto	Tablero / Plywood / Planche / Sperrholz / Tavola
32	1	Precortado / Precut / Prédécoupé / Vorgeschnitten / Pretagliatto	Tablero / Plywood / Planche / Sperrholz / Tavola
33	1	Precortado / Precut / Prédécoupé / Vorgeschnitten / Pretagliatto	Tablero / Plywood / Planche / Sperrholz / Tavola
34	9	0,6x5x136	Sapelly / Sapelli / Sapelli / Sapelly-Holz / Sapelli
35	1	Precortado / Precut / Prédécoupé / Vorgeschnitten / Pretagliatto	Tablero / Plywood / Planche / Sperrholz / Tavola
36	9	0,6x5x157	Sicomoro / Sycamore / Sycomore / Bergahorn / Sicomoro
37	18	Preformado / Preformed/ Préformé / Vorgeformt / Preformato	Metal / Metal / Metal / Metall / Metallo
38	18	0,6x5x20	
39	10	1x5x48	Nogal africano / African walnut / Noyer africain / Afrikanisches Nußbaumholz / Noce africano
40	8	1x5x48	Tilo / Lime wood / Tilleul / Linde / Tiglio
41	1	Preformado / Preformed/ Préformé / Vorgeformt / Preformato	Papel / Paper / Papier / Papier / Carta
42	2	Precortado / Precut / Prédécoupé / Vorgeschnitten / Pretagliatto	Tablero / Plywood / Planche / Sperrholz / Tavola
43	18	0,6x5x92	Sapelly / Sapelli / Sapelli / Sapelly-Holz / Sapelli
44	3	1x5x600	Sapelly / Sapelli / Sapelli / Sapelly-Holz / Sapelli
45	3	1x5x97	Sapelly / Sapelli / Sapelli / Sapelly-Holz / Sapelli
46	6	1x5x85	Sapelly / Sapelli / Sapelli / Sapelly-Holz / Sapelli
47	4	5x5x8	Tilo / Lime wood / Tilleul / Linde / Tiglio
48	2	5x5x79	Tilo / Lime wood / Tilleul / Linde / Tiglio
49	2	0,6x5x107	Sapelly / Sapelli / Sapelli / Sapelly-Holz / Sapelli
50	2	0,6x5x150	Sapelly / Sapelli / Sapelli / Sapelly-Holz / Sapelli
51	1	0,6x5x87	Sapelly / Sapelli / Sapelli / Sapelly-Holz / Sapelli
52	1	2x7x107	Tilo / Lime wood / Tilleul / Linde / Tiglio
53	1	Preformado / Preformed/ Préformé / Vorgeformt / Preformato	Madera / Wood / Bois / Holz / Legno
54	8	2x2x12	Tilo / Lime wood / Tilleul / Linde / Tiglio
55	4	ø1x15	Latón / Brass / Latón / Messing / Ottone

Lista de piezas / Parts List / Liste des pièces / Teilleiste / Elenco delle parti

Nº/No. / Nº / Nr. / No	Cantidad / Quantity / Quantité / Menge / Quantità	Medidas / Measurements / Dimensions / Maße / Misure	Material / Material / Matériau / Material / Materiale
56	2	3x3x17	Sapelly / Sapelli / Sapelli / Sapelly-Holz / Sapelli
57	1	3x3x30	Sapelly / Sapelli / Sapelli / Sapelly-Holz / Sapelli
58	3	Preformado / Preformed/ Préformé / Vorgeformt / Preformato	Metal / Metal / Metal / Metall / Metallo
59	6	Preformado / Preformed/ Préformé / Vorgeformt / Preformato	Metal / Metal / Metal / Metall / Metallo
60	6	2x2x33	Tilo / Lime wood / Tilleul / Linde / Tiglio
61	6	ø1x10	Latón / Brass / Latón / Messing / Ottone
62	3	2x2x15	Tilo / Lime wood / Tilleul / Linde / Tiglio
63	2	Precortado / Precut / Prédécoupé / Vorgeschnitten / Pretagliatto	Tablero / Plywood / Planche / Sperrholz / Tavola
64	4	Precortado / Precut / Prédécoupé / Vorgeschnitten / Pretagliatto	Tablero / Plywood / Planche / Sperrholz / Tavola
65	2	2x7x45	Tilo / Lime wood / Tilleul / Linde / Tiglio
66	2	Preformado / Preformed/ Préformé / Vorgeformt / Preformato	Composite / Composite / Composite / Composite / Composite
67	3	2x7x45	Sapelly / Sapelli / Sapelli / Sapelly-Holz / Sapelli
68	1	Precortado / Precut / Prédécoupé / Vorgeschnitten / Pretagliatto	Tablero / Plywood / Planche / Sperrholz / Tavola
69	11	0,6x5x40	Sicomoro / Sycamore / Sycomore / Bergahorn / Sicomoro
70	3	2x7x35	Sapelly / Sapelli / Sapelli / Sapelly-Holz / Sapelli
71	2	2x7x20	Sapelly / Sapelli / Sapelli / Sapelly-Holz / Sapelli
72	2	2x7x40	Sapelly / Sapelli / Sapelli / Sapelly-Holz / Sapelli
73	2	ø4x40	Tilo / Lime wood / Tilleul / Linde / Tiglio
74	6	ø4x28	Tilo / Lime wood / Tilleul / Linde / Tiglio
75	2	Preformado / Preformed/ Préformé / Vorgeformt / Preformato	Metal / Metal / Metal / Metall / Metallo
76	2	Preformado / Preformed/ Préformé / Vorgeformt / Preformato	Papel / Paper / Papier / Papier / Carta
77	52	Preformado / Preformed/ Préformé / Vorgeformt / Preformato	Metal / Metal / Metal / Metall / Metallo
78	10	Preformado / Preformed/ Préformé / Vorgeformt / Preformato	Metal / Metal / Metal / Metall / Metallo
79	4	Preformado / Preformed/ Préformé / Vorgeformt / Preformato	Papel / Paper / Papier / Papier / Carta
80	57	Preformado / Preformed/ Préformé / Vorgeformt / Preformato	Metal / Metal / Metal / Metall / Metallo
81	57	Preformado / Preformed/ Préformé / Vorgeformt / Preformato	Metal / Metal / Metal / Metall / Metallo
82	1	Preformado / Preformed/ Préformé / Vorgeformt / Preformato	Metal / Metal / Metal / Metall / Metallo
83	8	Preformado / Preformed/ Préformé / Vorgeformt / Preformato	Metal / Metal / Metal / Metall / Metallo
84	4	Preformado / Preformed/ Préformé / Vorgeformt / Preformato	Papel / Paper / Papier / Papier / Carta
85	1	Precortado / Precut / Prédécoupé / Vorgeschnitten / Pretagliatto	Tablero / Plywood / Planche / Sperrholz / Tavola
86	13	0,6x5x485	Sapelly / Sapelli / Sapelli / Sapelly-Holz / Sapelli
87	13	0,6x5x485	Sicomoro / Sycamore / Sycomore / Bergahorn / Sicomoro
88	2	1x5x600	Sapelly / Sapelli / Sapelli / Sapelly-Holz / Sapelli
89	1	1x5x137	Sapelly / Sapelli / Sapelli / Sapelly-Holz / Sapelli
90	3	1x5x47	Sapelly / Sapelli / Sapelli / Sapelly-Holz / Sapelli
91	1	Precortado / Precut / Prédécoupé / Vorgeschnitten / Pretagliatto	Tablero / Plywood / Planche / Sperrholz / Tavola
92	8	0,6x5x120	Tilo / Lime wood / Tilleul / Linde / Tiglio
93	11	Preformado / Preformed/ Préformé / Vorgeformt / Preformato	Metal / Metal / Metal / Metall / Metallo
94	2	Precortado / Precut / Prédécoupé / Vorgeschnitten / Pretagliatto	Tablero / Plywood / Planche / Sperrholz / Tavola
95	16	0,6x5x100	Sicomoro / Sycamore / Sycomore / Bergahorn / Sicomoro
96-97	2	Precortado / Precut / Prédécoupé / Vorgeschnitten / Pretagliatto	Tablero / Plywood / Planche / Sperrholz / Tavola
98	8	1x5x37	Nogal africano / African walnut / Noyer africain / Afrikanisches Nußbaumholz / Noce africano
99	1	Preformado / Preformed/ Préformé / Vorgeformt / Preformato	Papel / Paper / Papier / Papier / Carta
100	1	Precortado / Precut / Prédécoupé / Vorgeschnitten / Pretagliatto	Tablero / Plywood / Planche / Sperrholz / Tavola
101	8	0,6x5x120	Sicomoro / Sycamore / Sycomore / Bergahorn / Sicomoro
102	1	Precortado / Precut / Prédécoupé / Vorgeschnitten / Pretagliatto	Tablero / Plywood / Planche / Sperrholz / Tavola
103	8	0,6x5x99	Sicomoro / Sycamore / Sycomore / Bergahorn / Sicomoro
104	24	Preformado / Preformed/ Préformé / Vorgeformt / Preformato	Metal / Metal / Metal / Metall / Metallo

Lista de piezas / Parts List / Liste des pièces / Teileliste / Elenco delle parti

Nº/No./ Nº / Nr. / No	Cantidad / Quantity / Quantité / Menge / Quantità	Medidas / Measurements / Dimensions / Maße / Misure	Material / Material / Matériau / Material / Materiale
105	1	Precortado / Precut / Prédécoupé / Vorgeschnitten / Pretagliatto	Tablero / Plywood / Planche / Sperrholz / Tavola
106	8	0,6x5x99	Sicomoro / Sycamore / Sycomore / Bergahorn / Sicomoro
107	1	Precortado / Precut / Prédécoupé / Vorgeschnitten / Pretagliatto	Tablero / Plywood / Planche / Sperrholz / Tavola
108	8	0,6x5x134	Sicomoro / Sycamore / Sycomore / Bergahorn / Sicomoro
109	1	Precortado / Precut / Prédécoupé / Vorgeschnitten / Pretagliatto	Tablero / Plywood / Planche / Sperrholz / Tavola
110	1	Precortado / Precut / Prédécoupé / Vorgeschnitten / Pretagliatto	Tablero / Plywood / Planche / Sperrholz / Tavola
111	1	Preformado / Preformed/ Préformé / Vorgeformt / Preformato	Papel / Paper / Papier / Papier / Carta
112	1	Precortado / Precut / Prédécoupé / Vorgeschnitten / Pretagliatto	Tablero / Plywood / Planche / Sperrholz / Tavola
113	8	0,6x5x134	Sicomoro / Sycamore / Sycomore / Bergahorn / Sicomoro
114	8	1x5x37	Nogal africano / African walnut / Noyer africain / Afrikanisches Nußbaumholz / Noce africano
115	2	2x2x35	Tilo / Lime wood / Tilleul / Linde / Tiglio
116	3	1x5x15	Sapelly / Sapelli / Sapelli / Sapelly-Holz / Sapelli
117	6	2x2x35	Tilo / Lime wood / Tilleul / Linde / Tiglio
118	6	1x5x45	Sapelly / Sapelli / Sapelli / Sapelly-Holz / Sapelli
119	2	2x7x35	Tilo / Lime wood / Tilleul / Linde / Tiglio
120	2	2x2x7	Tilo / Lime wood / Tilleul / Linde / Tiglio
121	2	2x7x10	Tilo / Lime wood / Tilleul / Linde / Tiglio
122	7	Preformado / Preformed/ Préformé / Vorgeformt / Preformato	Madera / Wood / Bois / Holz / Legno
123	1	Preformado / Preformed/ Préformé / Vorgeformt / Preformato	Metal / Metal / Metal / Metall / Metallo
124	8	Preformado / Preformed/ Préformé / Vorgeformt / Preformato	Metal / Metal / Metal / Metall / Metallo
125	6	Preformado / Preformed/ Préformé / Vorgeformt / Preformato	Metal / Metal / Metal / Metall / Metallo
126	38	1x4x30	Tilo / Lime wood / Tilleul / Linde / Tiglio
127	22	Preformado / Preformed/ Préformé / Vorgeformt / Preformato	Metal / Metal / Metal / Metall / Metallo
128	2	Preformado / Preformed/ Préformé / Vorgeformt / Preformato	Metal / Metal / Metal / Metall / Metallo
129	2	Preformado / Preformed/ Préformé / Vorgeformt / Preformato	Metal / Metal / Metal / Metall / Metallo
130	1	Precortado / Precut / Prédécoupé / Vorgeschnitten / Pretagliatto	Tablero / Plywood / Planche / Sperrholz / Tavola
131	1	Precortado / Precut / Prédécoupé / Vorgeschnitten / Pretagliatto	Tablero / Plywood / Planche / Sperrholz / Tavola
132	2	Precortado / Precut / Prédécoupé / Vorgeschnitten / Pretagliatto	Tablero / Plywood / Planche / Sperrholz / Tavola
133	10	1x4x55	Tilo / Lime wood / Tilleul / Linde / Tiglio
134	4	3x3x29	Sapelly / Sapelli / Sapelli / Sapelly-Holz / Sapelli
135	5	2x4x55	Tilo / Lime wood / Tilleul / Linde / Tiglio
136	2	ø1x100	Latón / Brass / Latón / Messing / Ottone
137	2	Preformado / Preformed/ Préformé / Vorgeformt / Preformato	Metal / Metal / Metal / Metall / Metallo
138	2	Preformado / Preformed/ Préformé / Vorgeformt / Preformato	Metal / Metal / Metal / Metall / Metallo
139	1	Precortado / Precut / Prédécoupé / Vorgeschnitten / Pretagliatto	Tablero / Plywood / Planche / Sperrholz / Tavola
140	12	0,6x5x485	Sapelly / Sapelli / Sapelli / Sapelly-Holz / Sapelli
141	12	0,6x5x485	Sicomoro / Sycamore / Sycomore / Bergahorn / Sicomoro
142	2	1x5x600	Sapelly / Sapelli / Sapelli / Sapelly-Holz / Sapelli
143	1	1x5x123	Sapelly / Sapelli / Sapelli / Sapelly-Holz / Sapelli
144	1	Precortado / Precut / Prédécoupé / Vorgeschnitten / Pretagliatto	Tablero / Plywood / Planche / Sperrholz / Tavola
145	8	0,6x5x94	Sicomoro / Sycamore / Sycomore / Bergahorn / Sicomoro
146	1	Precortado / Precut / Prédécoupé / Vorgeschnitten / Pretagliatto	Tablero / Plywood / Planche / Sperrholz / Tavola
147	8	0,6x5x94	Sicomoro / Sycamore / Sycomore / Bergahorn / Sicomoro
148	1	Precortado / Precut / Prédécoupé / Vorgeschnitten / Pretagliatto	Tablero / Plywood / Planche / Sperrholz / Tavola
149	8	0,6x5x115	Sicomoro / Sycamore / Sycomore / Bergahorn / Sicomoro
150	1	Preformado / Preformed/ Préformé / Vorgeformt / Preformato	Papel / Paper / Papier / Papier / Carta
151	8	1x5x38	Nogal africano / African walnut / Noyer africain / Afrikanisches Nußbaumholz / Noce africano
152	4	Preformado / Preformed/ Préformé / Vorgeformt / Preformato	Metal / Metal / Metal / Metall / Metallo

Lista de piezas / Parts List / Liste des pièces / Teileliste / Elenco delle parti

Nº/No./ Nº / Nr. No	Cantidad / Quantity / Quantité / Menge / Quantità	Medidas / Measurements / Dimensions / Maße / Misure	Material / Material / Matériau / Material / Materiale
153	1	Preformado / Preformed/ Préformé / Vorgeformt / Preformato	Metal / Metal / Metal / Metall / Metallo
154	6	Preformado / Preformed/ Préformé / Vorgeformt / Preformato	Metal / Metal / Metal / Metall / Metallo
155	1	Preformado / Preformed/ Préformé / Vorgeformt / Preformato	Metal / Metal / Metal / Metall / Metallo
156	8	0,6x5x115	Sicomoro / Sycamore / Sycomore / Bergahorn / Sicomoro
157	16	Preformado / Preformed/ Préformé / Vorgeformt / Preformato	Metal / Metal / Metal / Metall / Metallo
158	26	Preformado / Preformed/ Préformé / Vorgeformt / Preformato	Cristal / Glass / Verre / Glas / Cristallo
159	1	Precortado / Precut / Prédécoupé / Vorgeschnitten / Pretagliatto	Tablero / Plywood / Planche / Sperrholz / Tavola
160	12	0,6x5x260	Sapelly / Sapelli / Sapelli / Sapelly-Holz / Sapelli
161	12	0,6x5x260	Sicomoro / Sycamore / Sycomore / Bergahorn / Sicomoro
162	2	1x5x600	Sapelly / Sapelli / Sapelli / Sapelly-Holz / Sapelli
163	1	1x5x120	Sapelly / Sapelli / Sapelli / Sapelly-Holz / Sapelli
164	2	2x4x70	Tilo / Lime wood / Tilleul / Linde / Tiglio
165	3	2x4x25	Tilo / Lime wood / Tilleul / Linde / Tiglio
166	1	Preformado / Preformed/ Préformé / Vorgeformt / Preformato	Acetato / Acetate / Acétate / Acetat / Acetato
167	2	2x2x70	Tilo / Lime wood / Tilleul / Linde / Tiglio
168	4	2x2x25	Tilo / Lime wood / Tilleul / Linde / Tiglio
169	2	1x5x70	Nogal africano / African walnut / Noyer africain / Afrikanisches Nußbaumholz / Noce africano
170	2	1x5x31	Nogal africano / African walnut / Noyer africain / Afrikanisches Nußbaumholz / Noce africano
171	4	Preformado / Preformed/ Préformé / Vorgeformt / Preformato	Madera / Wood / Bois / Holz / Legno
172	4	ø6x80	Tilo / Lime wood / Tilleul / Linde / Tiglio
173	2	Preformado / Preformed/ Préformé / Vorgeformt / Preformato	Metal / Metal / Metal / Metall / Metallo
174	2	Preformado / Preformed/ Préformé / Vorgeformt / Preformato	Metal / Metal / Metal / Metall / Metallo
175	2	Preformado / Preformed/ Préformé / Vorgeformt / Preformato	Madera / Wood / Bois / Holz / Legno
176	4	Preformado / Preformed/ Préformé / Vorgeformt / Preformato	Metal / Metal / Metal / Metall / Metallo
177	4	Preformado / Preformed/ Préformé / Vorgeformt / Preformato	Metal / Metal / Metal / Metall / Metallo
178	38	1x4x10	Tilo / Lime wood / Tilleul / Linde / Tiglio
179	10	ø1x100	Latón / Brass / Latón / Messing / Ottone
180	2	ø12x189	Tilo / Lime wood / Tilleul / Linde / Tiglio
181	10	ø1,5x40	Latón / Brass / Latón / Messing / Ottone
182	2	Preformado / Preformed/ Préformé / Vorgeformt / Preformato	Madera / Wood / Bois / Holz / Legno
183-183a	6	Preformado / Preformed/ Préformé / Vorgeformt / Preformato	Metal / Metal / Metal / Metall / Metallo
184	1	Preformado / Preformed/ Préformé / Vorgeformt / Preformato	Metal / Metal / Metal / Metall / Metallo
185	2	Preformado / Preformed/ Préformé / Vorgeformt / Preformato	Latón / Brass / Latón / Messing / Ottone
186	8	1x4x70	Tilo / Lime wood / Tilleul / Linde / Tiglio
187	4	3x3x27	Sapelly / Sapelli / Sapelli / Sapelly-Holz / Sapelli
188	1	Precortado / Precut / Prédécoupé / Vorgeschnitten / Pretagliatto	Tablero / Plywood / Planche / Sperrholz / Tavola
189	1	Precortado / Precut / Prédécoupé / Vorgeschnitten / Pretagliatto	Tablero / Plywood / Planche / Sperrholz / Tavola
190	2	Precortado / Precut / Prédécoupé / Vorgeschnitten / Pretagliatto	Tablero / Plywood / Planche / Sperrholz / Tavola
191	1	Precortado / Precut / Prédécoupé / Vorgeschnitten / Pretagliatto	Tablero / Plywood / Planche / Sperrholz / Tavola
192	40	0,6x5x60	Sicomoro / Sycamore / Sycomore / Bergahorn / Sicomoro
193	8	1x5x50	Nogal africano / African walnut / Noyer africain / Afrikanisches Nußbaumholz / Noce africano
194	1	ø1,5x26	Latón / Brass / Latón / Messing / Ottone
195	1	Preformado / Preformed/ Préformé / Vorgeformt / Preformato	Metal / Metal / Metal / Metall / Metallo
196	1	Preformado / Preformed/ Préformé / Vorgeformt / Preformato	Metal / Metal / Metal / Metall / Metallo
197	1	Preformado / Preformed/ Préformé / Vorgeformt / Preformato	Metal / Metal / Metal / Metall / Metallo
198	1	Precortado / Precut / Prédécoupé / Vorgeschnitten / Pretagliatto	Tablero / Plywood / Planche / Sperrholz / Tavola
199	13	0,6x5x66	Sapelly / Sapelli / Sapelli / Sapelly-Holz / Sapelli
200	4	1x5x68	Sapelly / Sapelli / Sapelli / Sapelly-Holz / Sapelli





Lista de piezas / Parts List / Liste des pièces / Teileliste / Elenco delle parti

Nº/No. / Nº / Nr. / No	Cantidad / Quantity / Quantité / Menge / Quantità	Medidas / Measurements / Dimensions / Maße / Misure	Material / Material / Matériau / Material / Materiale
201	1	Preformado / Preformed/ Préformé / Vorgeformt / Preformato	Metal / Metal / Metal / Metall / Metallo
202	1	Preformado / Preformed/ Préformé / Vorgeformt / Preformato	Metal / Metal / Metal / Metall / Metallo
203	2	Preformado / Preformed/ Préformé / Vorgeformt / Preformato	Metal / Metal / Metal / Metall / Metallo
204	1	Ø1x15	Latón / Brass / Latón / Messing / Ottone
205	1	Preformado / Preformed/ Préformé / Vorgeformt / Preformato	Metal / Metal / Metal / Metall / Metallo
206	3	2x7x50	Sapelly / Sapelli / Sapelli / Sapelly-Holz / Sapelli
207	3	1x4x17	Tilo / Lime wood / Tilleul / Linde / Tiglio
208	2	Preformado / Preformed/ Préformé / Vorgeformt / Preformato	Metal / Metal / Metal / Metall / Metallo
209	4	Precortado / Precut / Prédécoupé / Vorgeschnitten / Pretagliato	Tablero / Plywood / Planche / Sperrholz / Tavola
210	1	Preformado / Preformed/ Préformé / Vorgeformt / Preformato	Metal / Metal / Metal / Metall / Metallo
211	1	Preformado / Preformed/ Préformé / Vorgeformt / Preformato	Metal / Metal / Metal / Metall / Metallo
212	1	Ø1,5x50	Latón / Brass / Latón / Messing / Ottone
213	2	4x4x38	Sapelly / Sapelli / Sapelli / Sapelly-Holz / Sapelli
214	2	5x5x85	Tilo / Lime wood / Tilleul / Linde / Tiglio
215	4	4x4x41	Sapelly / Sapelli / Sapelli / Sapelly-Holz / Sapelli
216	10	4x4x134	Sapelly / Sapelli / Sapelli / Sapelly-Holz / Sapelli
217	10	4x4x84	Sapelly / Sapelli / Sapelli / Sapelly-Holz / Sapelli
218	22	Preformado / Preformed/ Préformé / Vorgeformt / Preformato	Metal / Metal / Metal / Metall / Metallo
219	4	4x4x44	Sapelly / Sapelli / Sapelli / Sapelly-Holz / Sapelli
220	1	2x3x255	Sapelly / Sapelli / Sapelli / Sapelly-Holz / Sapelli
221	1	2x3x160	Sapelly / Sapelli / Sapelli / Sapelly-Holz / Sapelli
222	1	2x3x120	Sapelly / Sapelli / Sapelli / Sapelly-Holz / Sapelli
223	2	4x4x51	Sapelly / Sapelli / Sapelli / Sapelly-Holz / Sapelli
224	7	4x4x91	Sapelly / Sapelli / Sapelli / Sapelly-Holz / Sapelli
225	2	4x4x17	Sapelly / Sapelli / Sapelli / Sapelly-Holz / Sapelli
226	2	2x3x36	Sapelly / Sapelli / Sapelli / Sapelly-Holz / Sapelli
227	2	2x3x27	Sapelly / Sapelli / Sapelli / Sapelly-Holz / Sapelli
228	1	2x3x440	Sapelly / Sapelli / Sapelli / Sapelly-Holz / Sapelli
229	1	2x3x237	Sapelly / Sapelli / Sapelli / Sapelly-Holz / Sapelli
230	4	2x4x165	Tilo / Lime wood / Tilleul / Linde / Tiglio
231	4	2x4x111	Tilo / Lime wood / Tilleul / Linde / Tiglio
232	4	1,5x60	Latón / Brass / Latón / Messing / Ottone
233	22	Preformado / Preformed/ Préformé / Vorgeformt / Preformato	Latón / Brass / Latón / Messing / Ottone
234	1	1x5x22	Nogal africano / African walnut / Noyer africain / Afrikanisches Nußbaumholz / Noce africano
235	62	Preformado / Preformed/ Préformé / Vorgeformt / Preformato	Metal / Metal / Metal / Metall / Metallo
236	2	Ø6x247	Tilo / Lime wood / Tilleul / Linde / Tiglio
237	8	Preformado / Preformed/ Préformé / Vorgeformt / Preformato	Madera / Wood / Bois / Holz / Legno
238	2	Ø4x144	Tilo / Lime wood / Tilleul / Linde / Tiglio
239	2	Ø4x200	Tilo / Lime wood / Tilleul / Linde / Tiglio
240	2	Ø4x162	Tilo / Lime wood / Tilleul / Linde / Tiglio
241	1	Ø0,15x100	Hilo crudo / Raw thread / Fil brut / Rohes Baumwollfaden / Filo crudo
242	1	Ø6x116	Tilo / Lime wood / Tilleul / Linde / Tiglio
243	4	Preformado / Preformed/ Préformé / Vorgeformt / Preformato	Metal / Metal / Metal / Metall / Metallo
244	14	2x7x90	Tilo / Lime wood / Tilleul / Linde / Tiglio
245	2	Preformado / Preformed/ Préformé / Vorgeformt / Preformato	Metal / Metal / Metal / Metall / Metallo
246	2	Preformado / Preformed/ Préformé / Vorgeformt / Preformato	Metal / Metal / Metal / Metall / Metallo
247	2	Preformado / Preformed/ Préformé / Vorgeformt / Preformato	Metal / Metal / Metal / Metall / Metallo
248	2	Preformado / Preformed/ Préformé / Vorgeformt / Preformato	Latón / Brass / Latón / Messing / Ottone

Lista de piezas / Parts List / Liste des pièces / Teilleiste / Elenco delle parti

Nº/No./ Nº / Nr. No	Cantidad / Quantity / Quantité / Menge / Quantità	Medidas / Measurements / Dimensions / Maße / Misure	Material / Material / Matériau / Material / Materiale
249	2	Preformado / Preformed/ Préformé / Vorgeformt / Preformato	Metal / Metal / Metal / Metall / Metallo
250	1	Preformado / Preformed/ Préformé / Vorgeformt / Preformato	Latón / Brass / Latón / Messing / Ottone
251	1	Preformado / Preformed/ Préformé / Vorgeformt / Preformato	Metal / Metal / Metal / Metall / Metallo
252	2	ø4x180	Tilo / Lime wood / Tilleul / Linde / Tiglio
253	2	ø0,15x100	Hilo crudo / Raw thread / Fil brut / Rohes Baumwollfaden / Filo crudo
254	6	ø0,50x150	Hilo marrón / Brown thread / Fil brun /braunes Baumwollfaden / Filo marrone
255	2	3x3x30	Sapelly / Sapelli / Sapelli / Sapelly-Holz / Sapelli
256	2	ø0,15x450	Hilo crudo / Raw thread / Fil brut / Rohes Baumwollfaden / Filo crudo
257	1	Preformado / Preformed/ Préformé / Vorgeformt / Preformato	Metal / Metal / Metal / Metall / Metallo
258	2	Precortado / Precut / Prédécoupé / Vorgeschnitten / Pretagliato	Tablero / Plywood / Planche / Sperrholz / Tavola
259	4	0,6x5x100	Sapelly / Sapelli / Sapelli / Sapelly-Holz / Sapelli
260	5	0,6x5x100	Sicomoro / Sycamore / Sycomore / Bergahorn / Sicomoro
261	4	2x4x20	Tilo / Lime wood / Tilleul / Linde / Tiglio
262	4	2x7x104	Tilo / Lime wood / Tilleul / Linde / Tiglio
263	24	Preformado / Preformed/ Préformé / Vorgeformt / Preformato	Metal / Metal / Metal / Metall / Metallo
264	2	ø0,50x650	Hilo marrón / Brown thread / Fil brun /braunes Baumwollfaden / Filo marrone
265	4	ø0,50x200	Hilo marrón / Brown thread / Fil brun /braunes Baumwollfaden / Filo marrone
266	1	Preformado / Preformed/ Préformé / Vorgeformt / Preformato	Tela / Cloth / Étoffe / Stoff / Tela
267	1	ø0,15x500	Hilo crudo / Raw thread / Fil brut / Rohes Baumwollfaden / Filo crudo

Lista de piezas / Parts List / Liste des pièces / Teilleiste / Elenco delle parti

Nº/No./ Nº / Nr. No	Descripción / Description / Description / Beschreibung / Descrizione	Cantidad / Quantity / Quantité / Menge / Quantità	Medidas / Measurements / Dimensions / Maße / Misure	Material / Material / Matériau / Material / Materiale
A		150	10	Metal / Metal / Metal / Metall / Metallo
B		60	15	Latón / Brass / Latón / Messing / Ottone
C		6	ø0,15x100	Hilo crudo / Raw thread / Fil brut / Rohes Baumwollfaden / Filo crudo
D		6	4	Composite / Composite / Composite / Composite / Composite

SPIRIT OF MISSISSIPPI



REF.: I4003

CASCO | HULL | COQUE | SCAFO | RUMPF

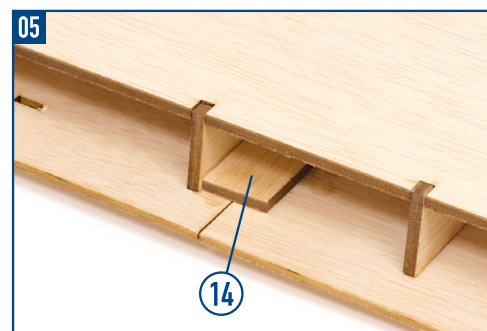
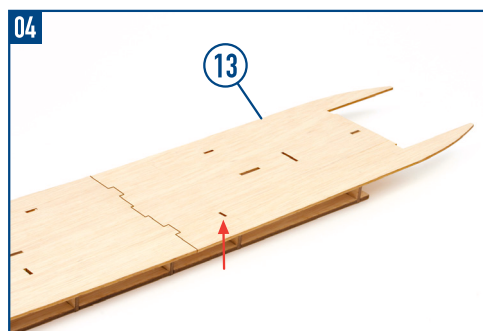
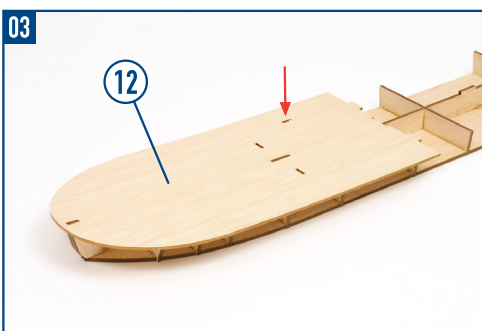
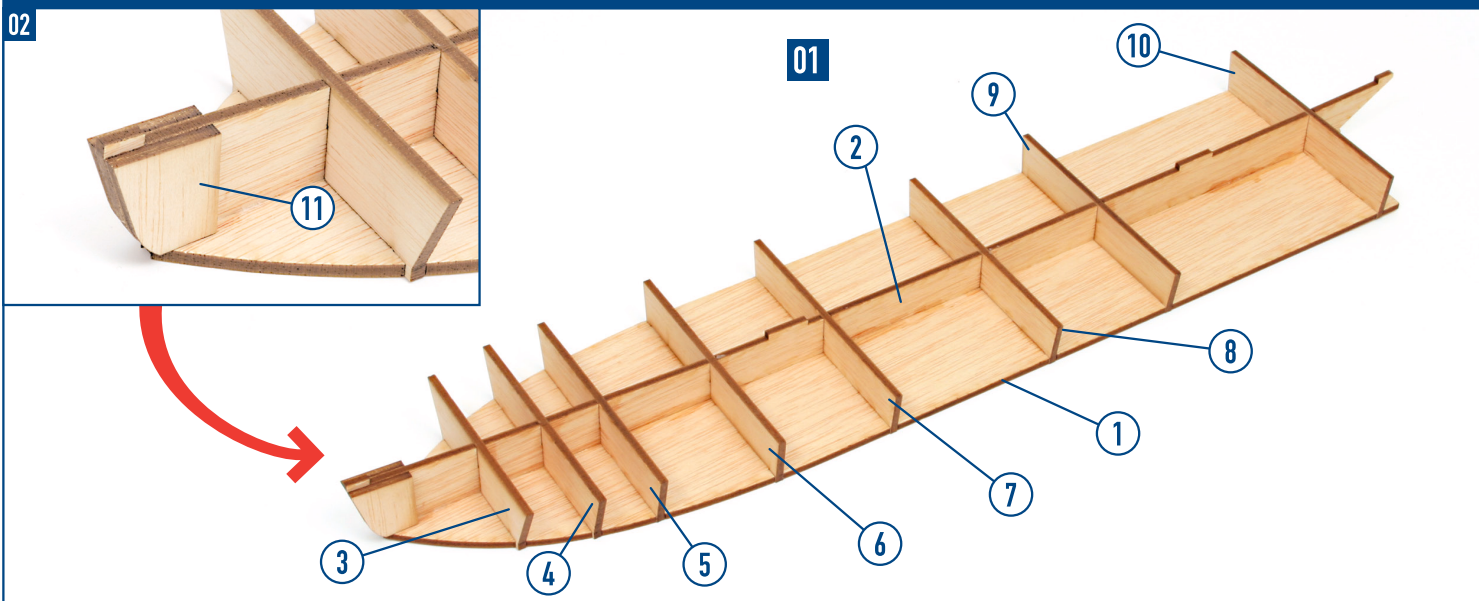

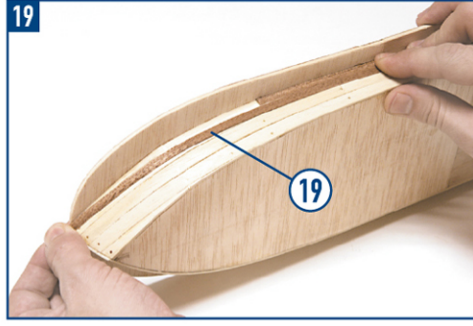
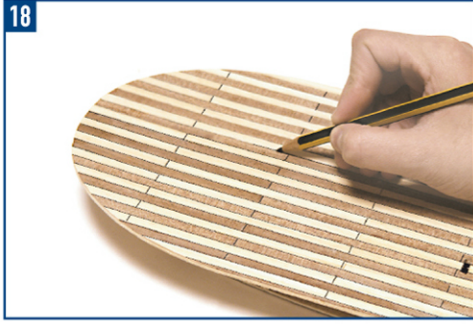
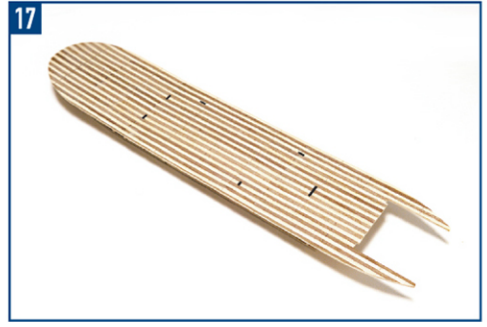
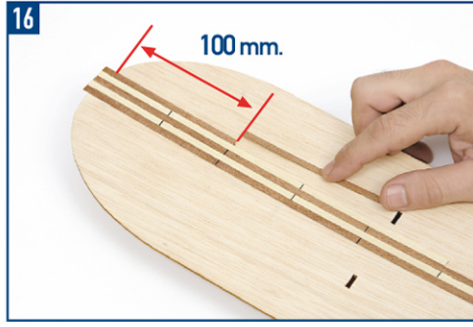
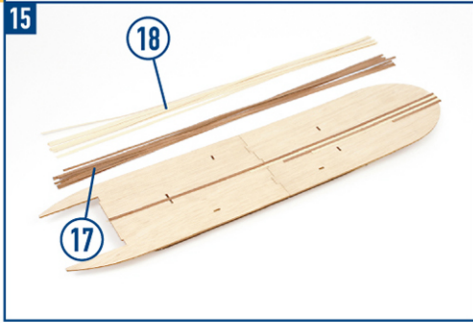
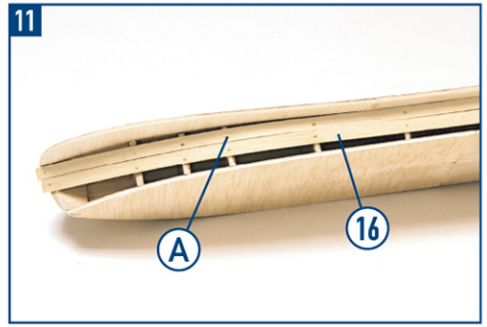
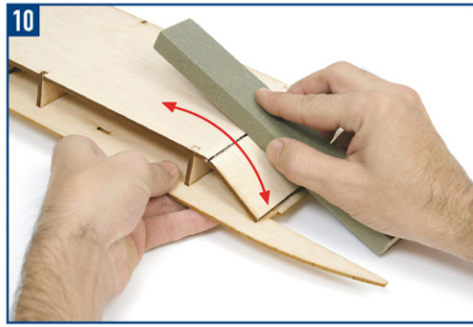
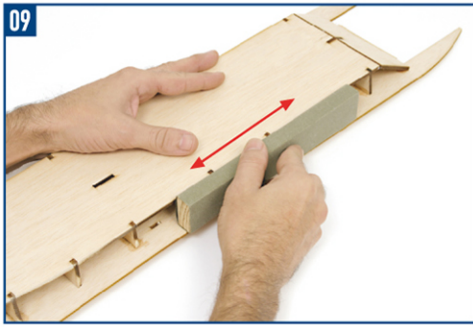
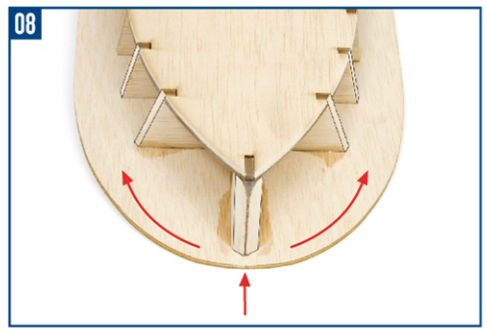
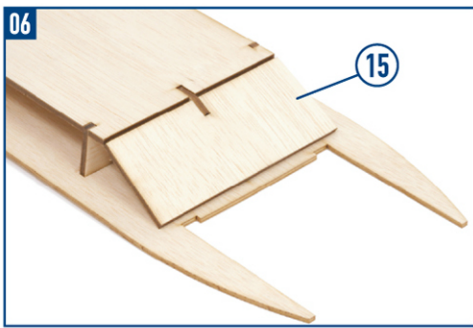

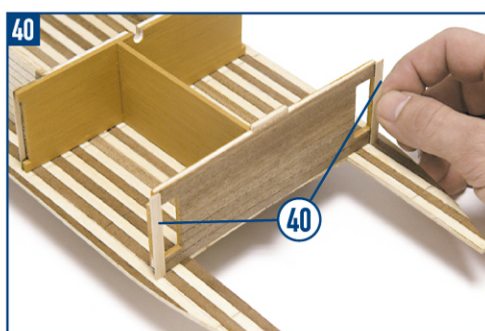
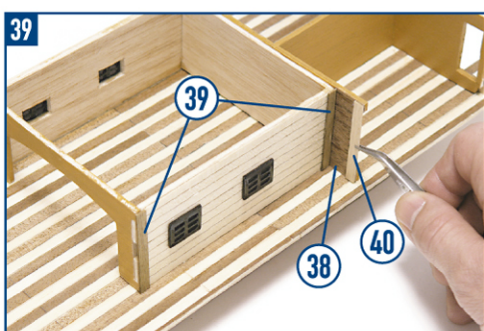
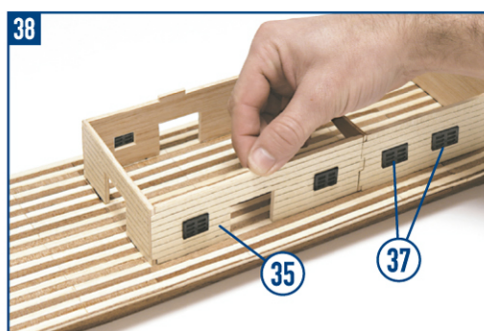
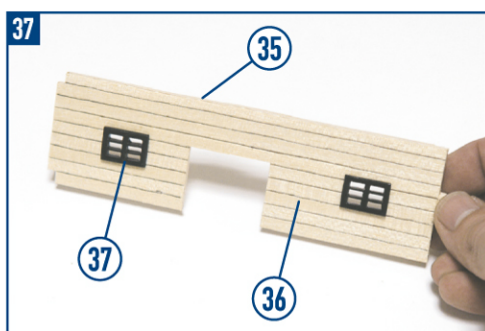
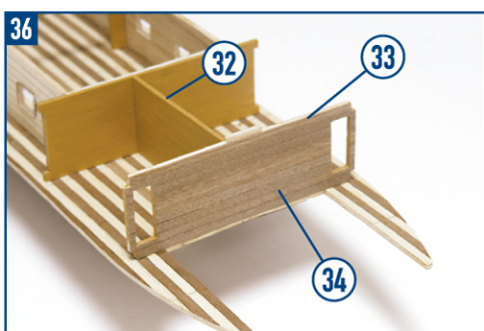
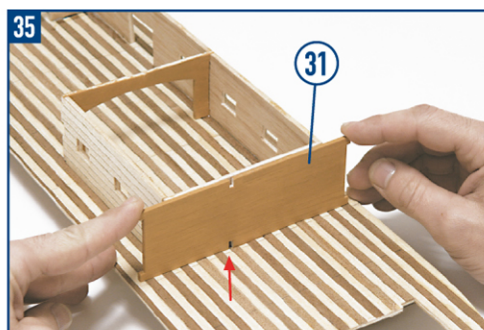
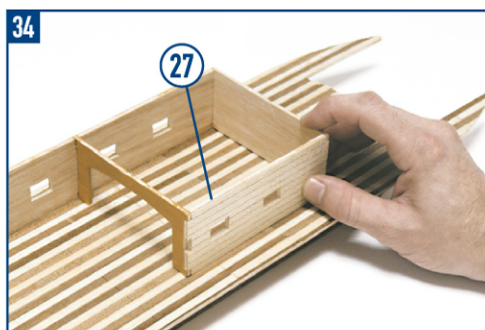
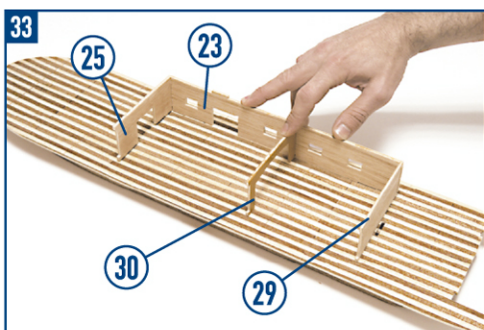
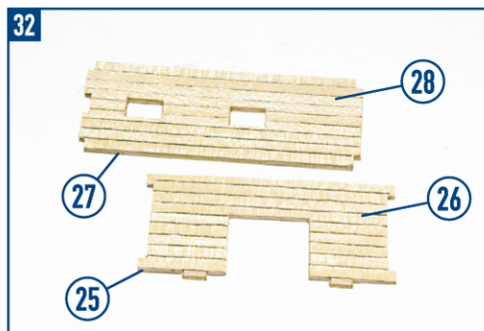
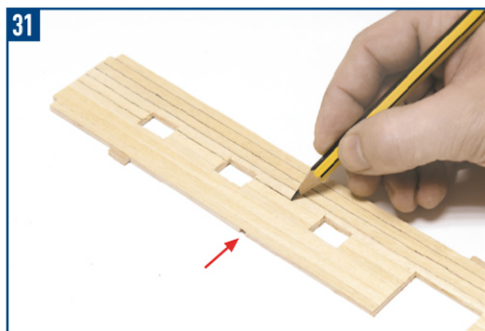
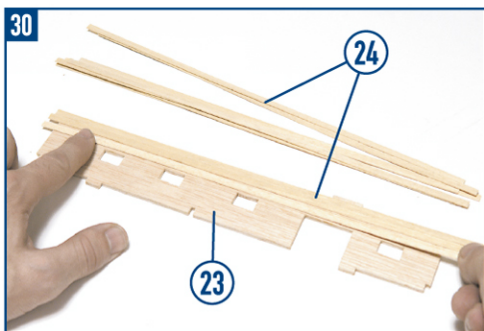
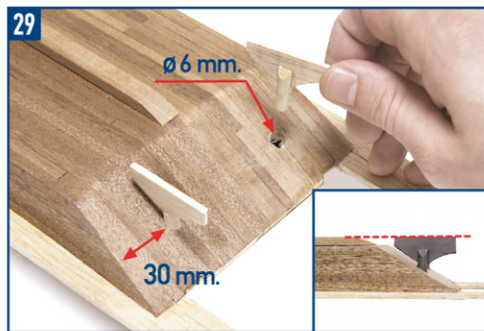
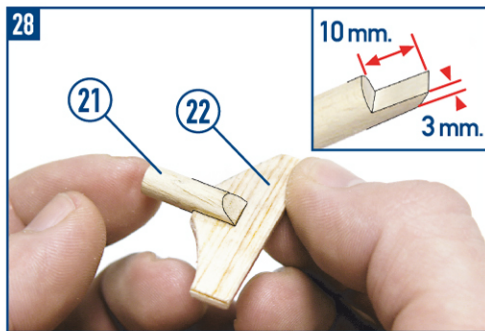
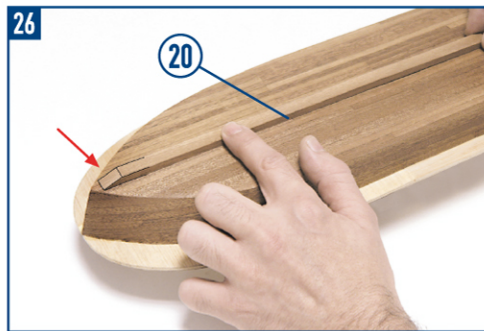

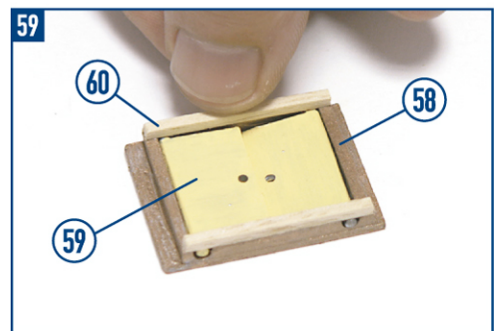
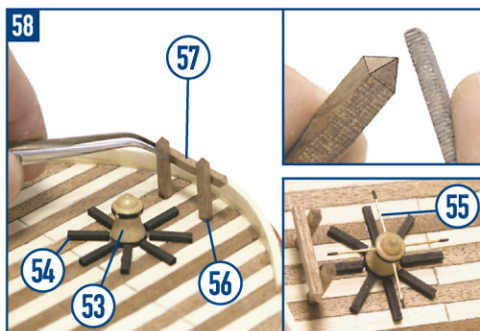
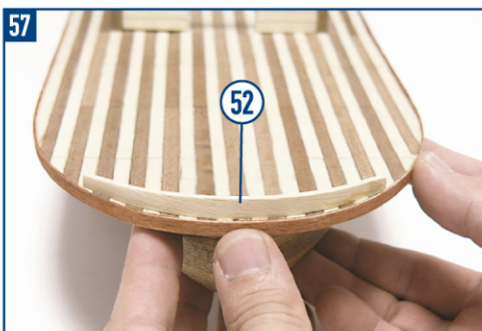
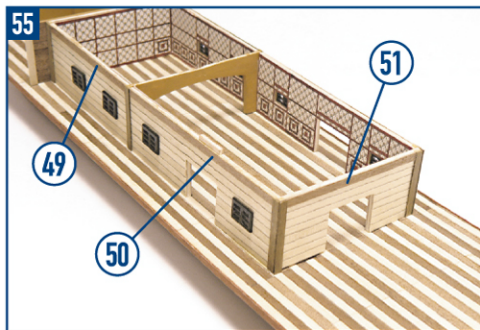
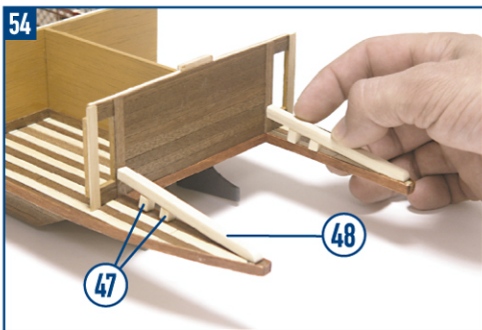
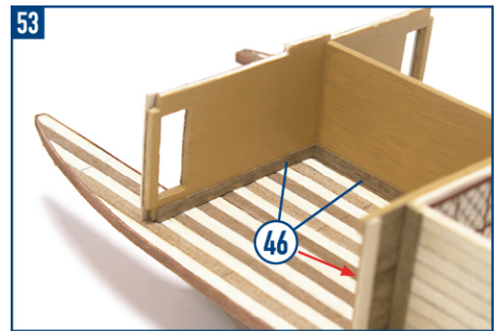
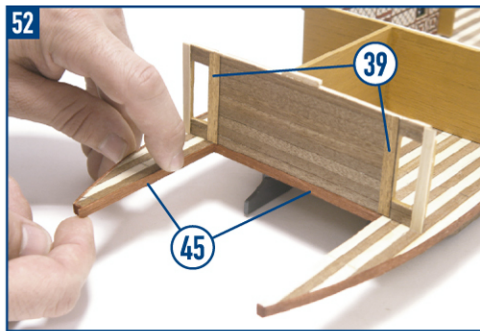
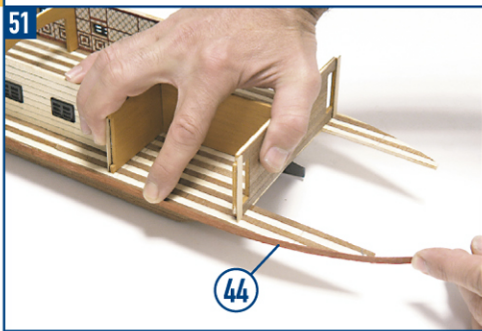
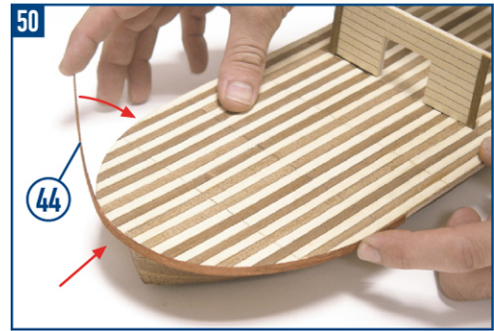
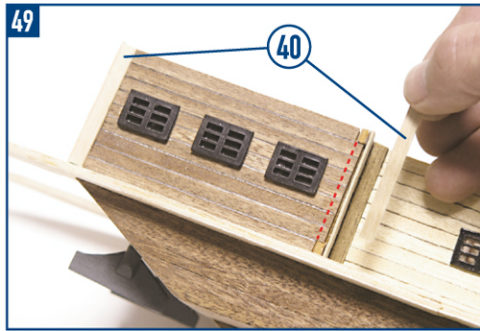
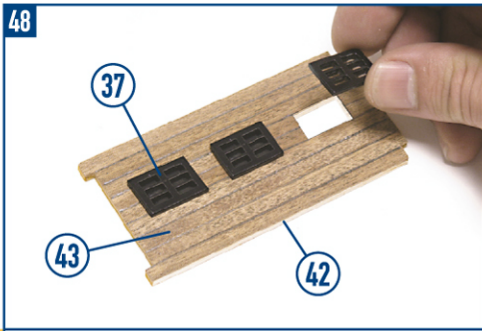
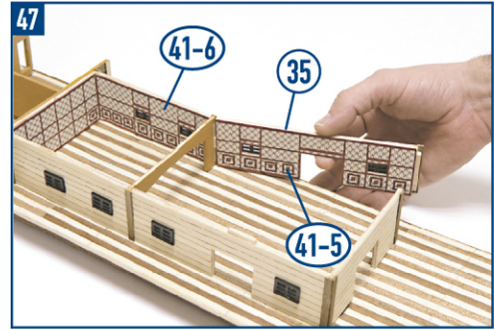
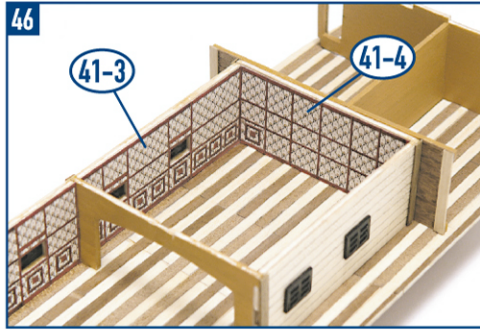
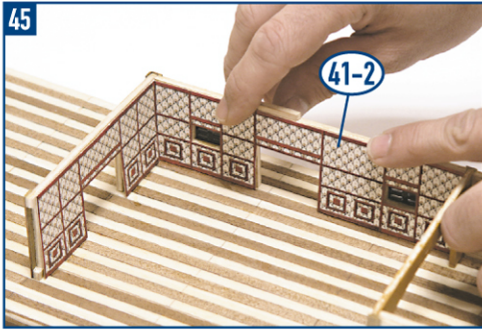
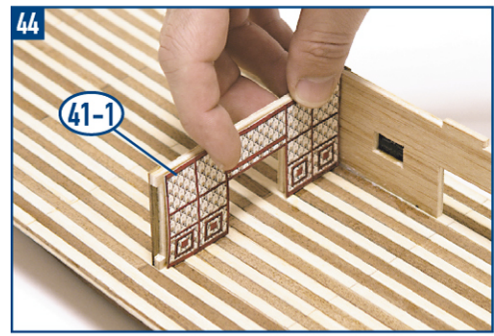
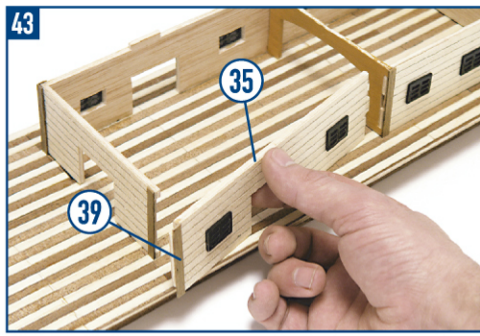
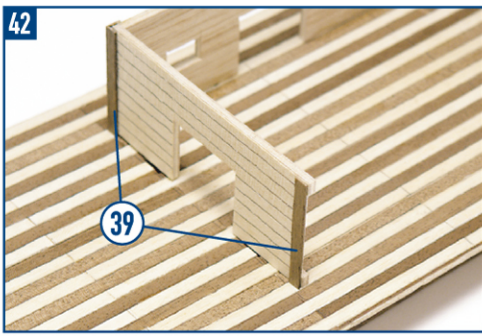

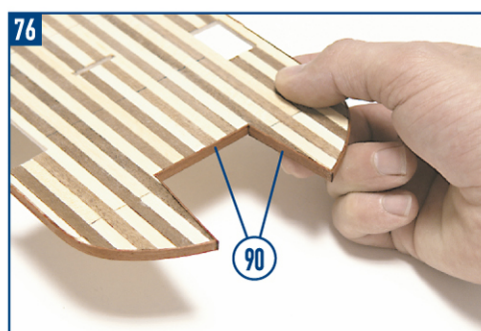
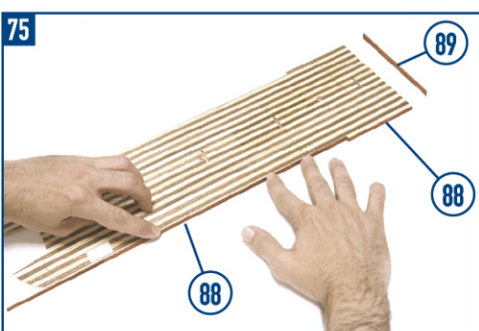
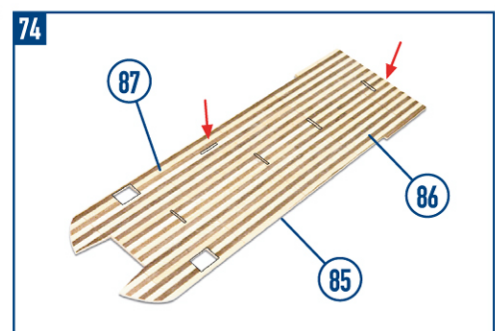
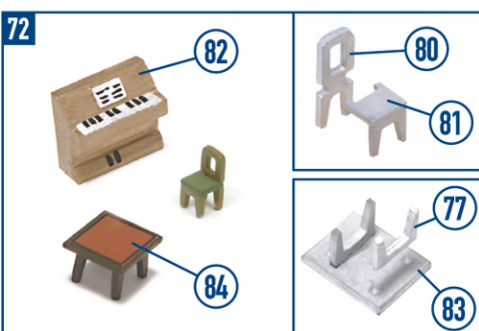
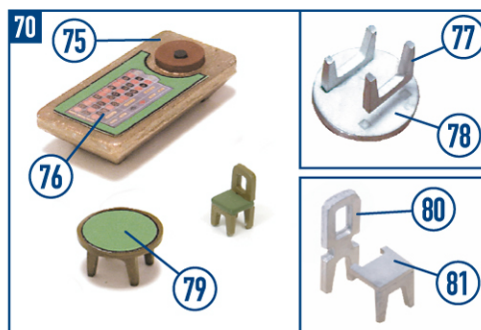
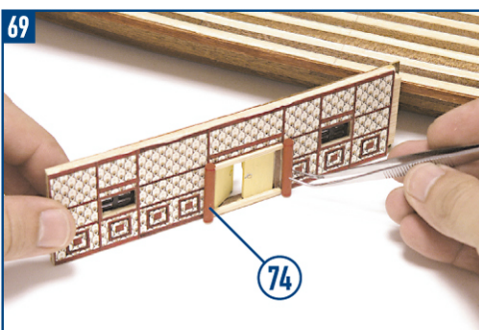
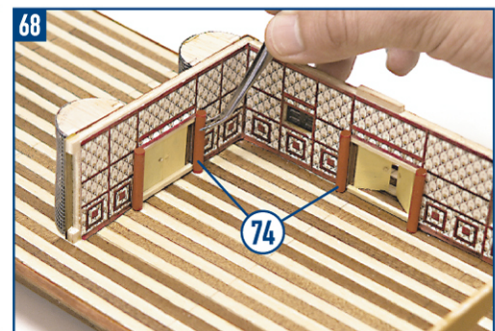
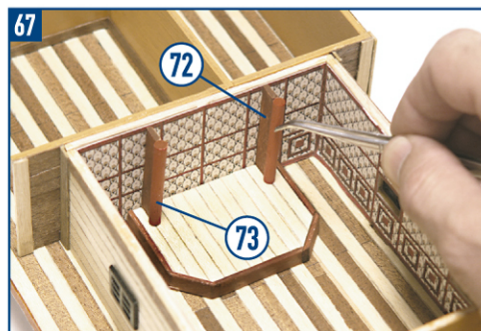
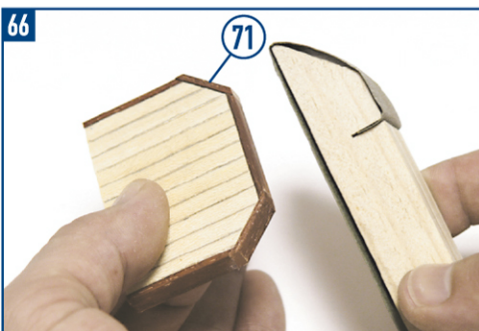
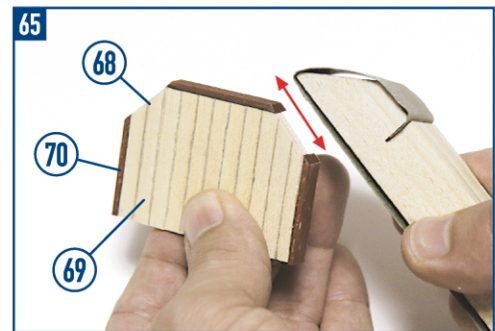
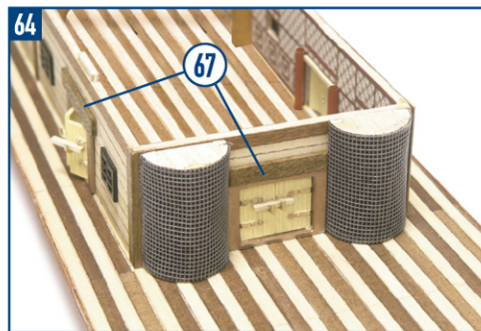
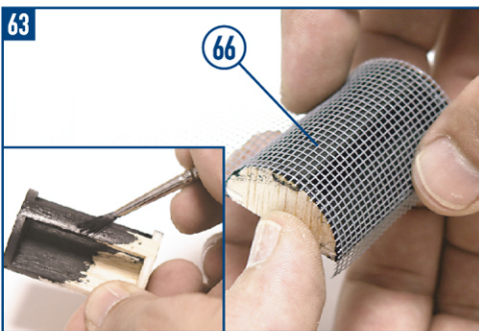
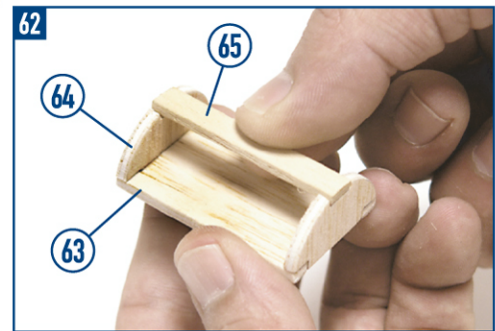
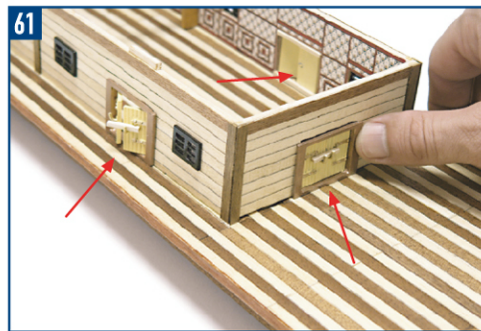
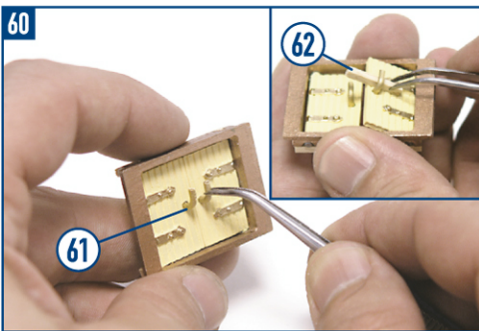

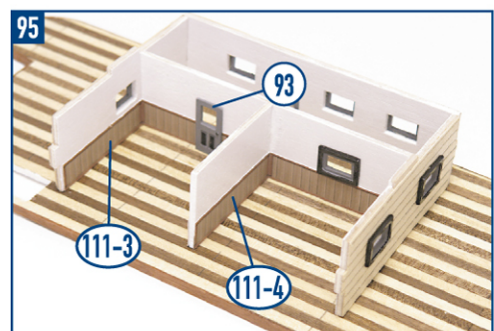
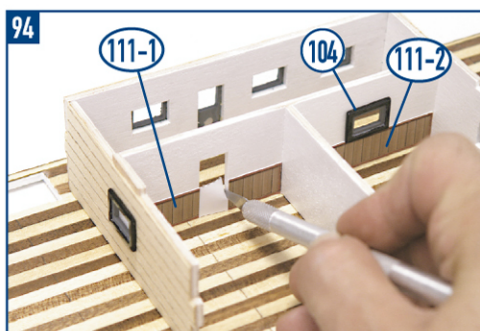
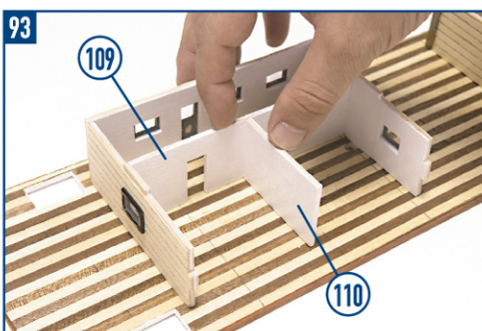
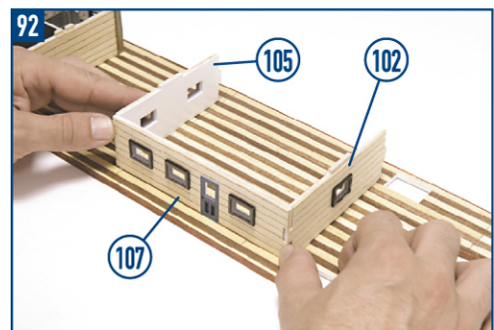
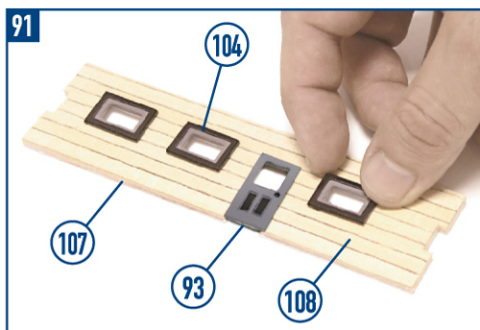
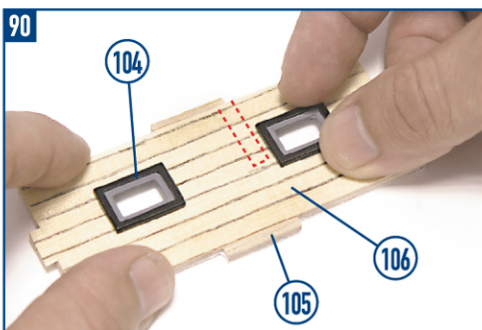
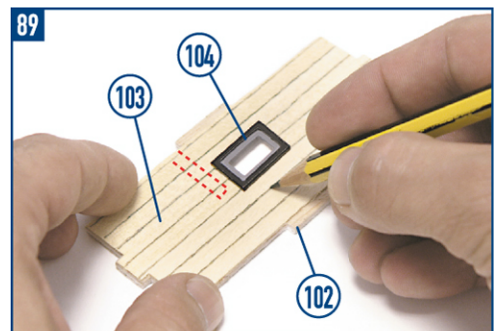
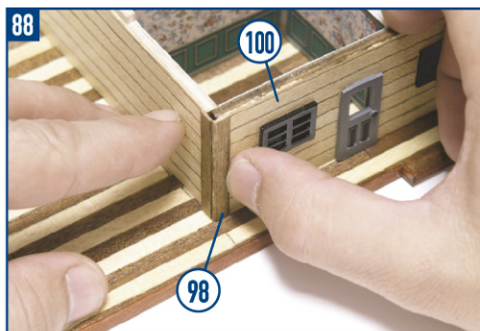
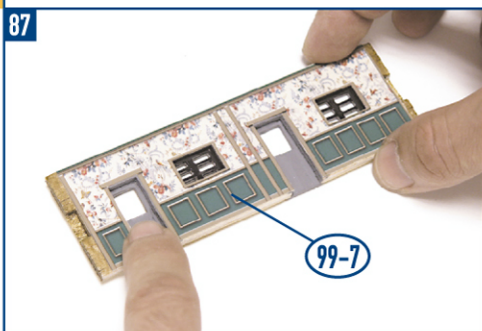
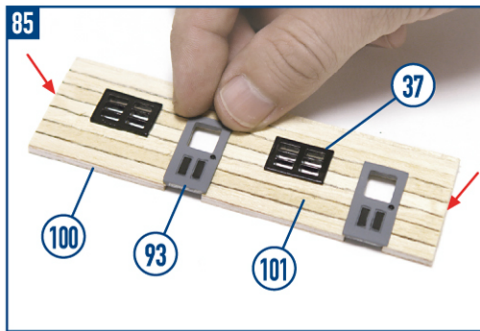
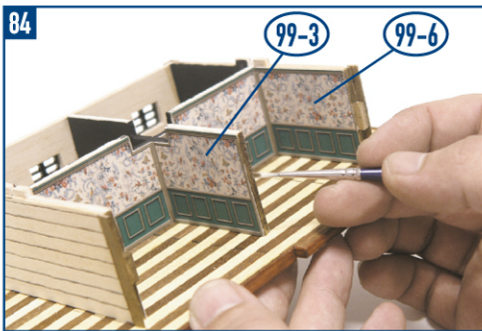
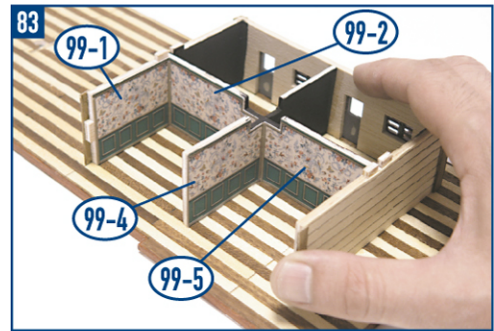
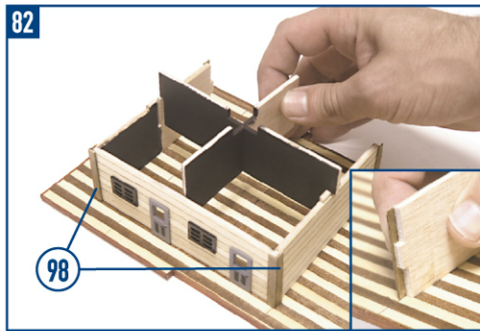
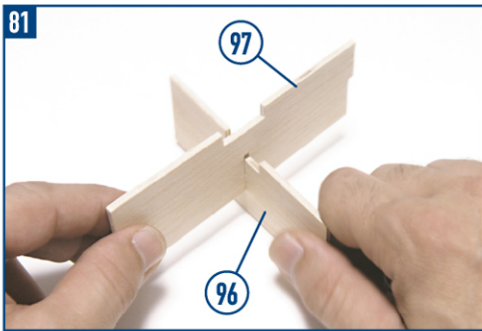
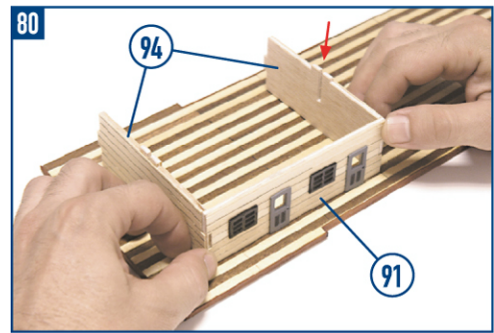
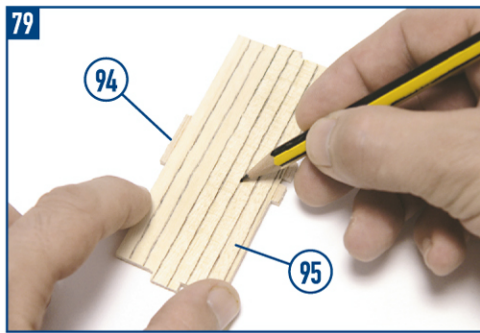
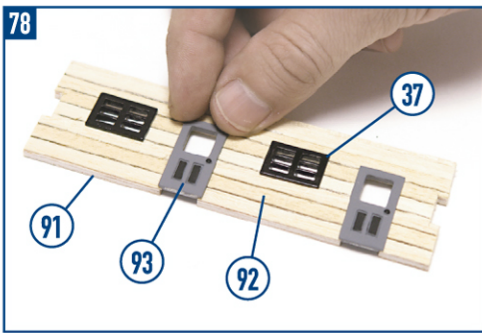

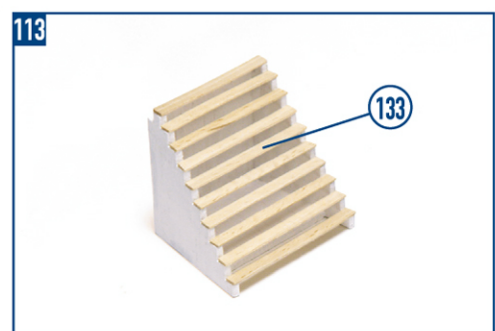
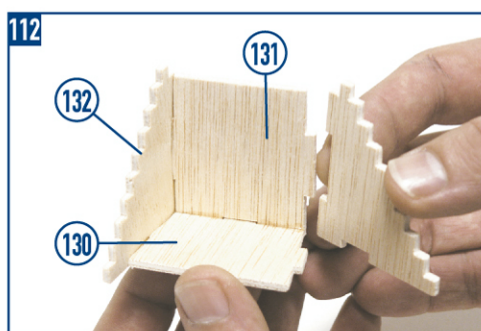
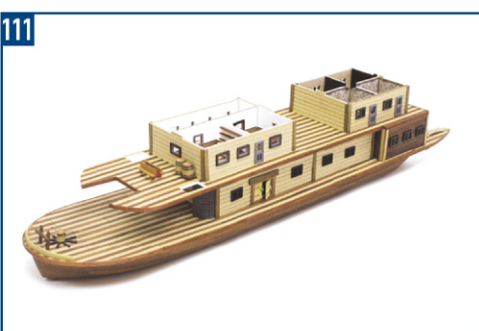
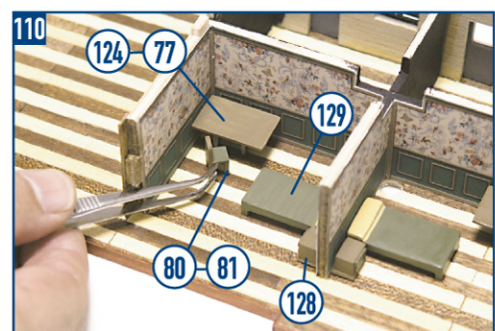
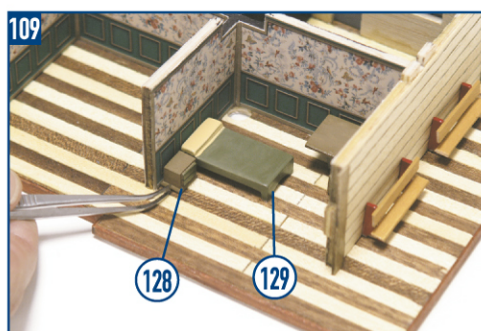
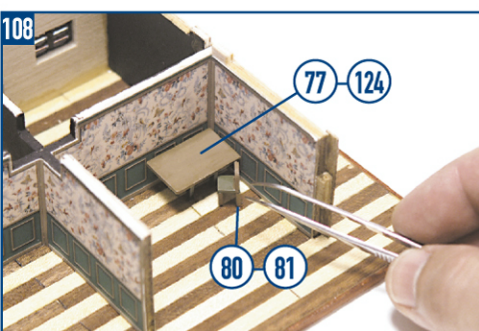
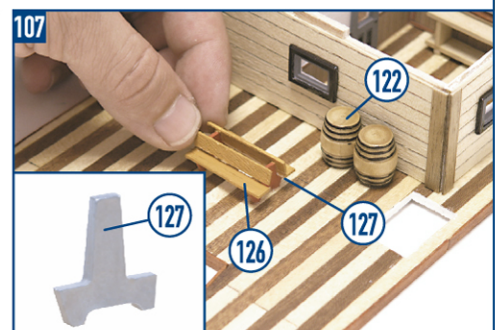
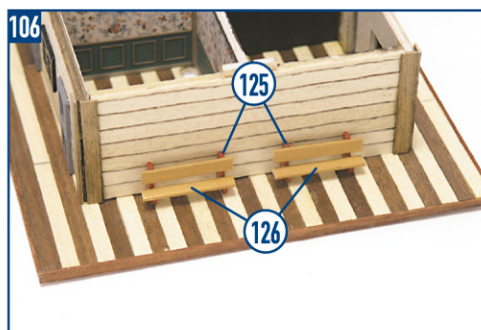
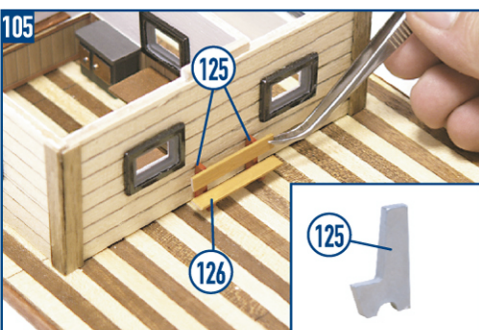
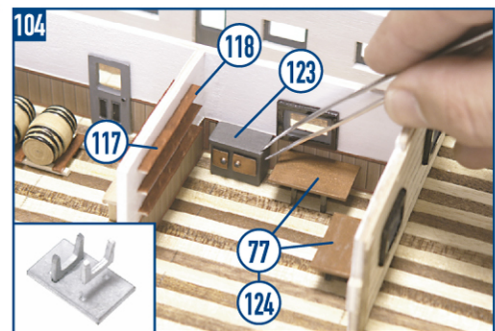
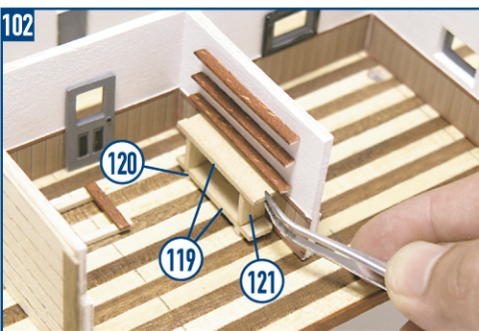
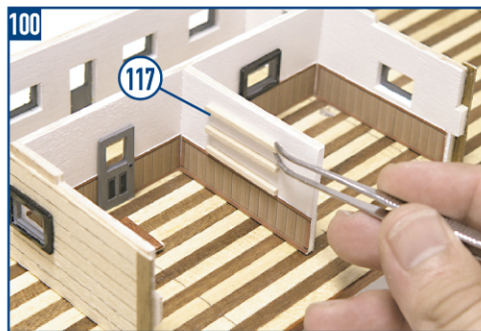
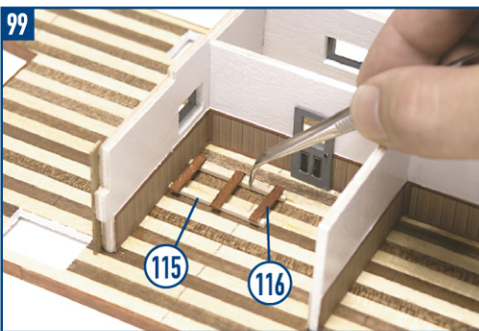
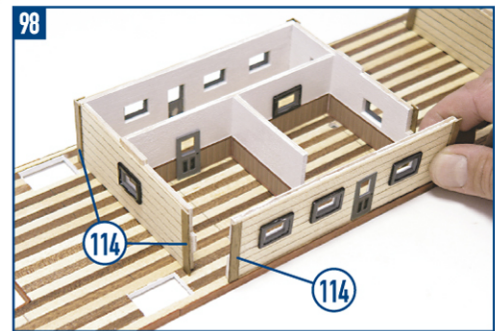
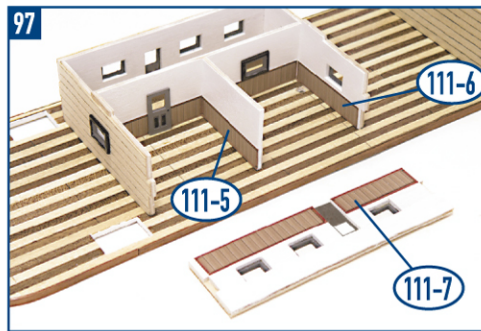
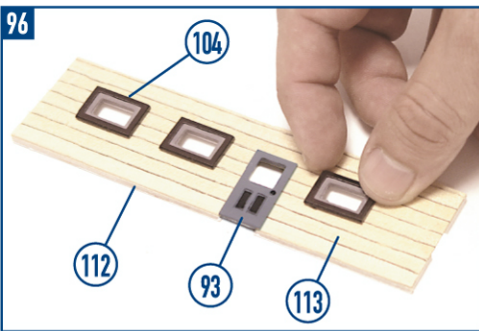

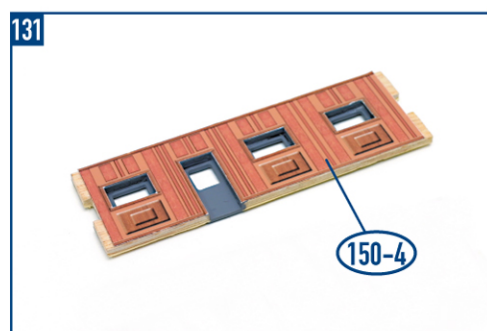
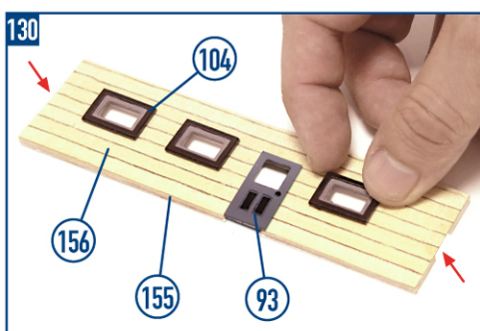
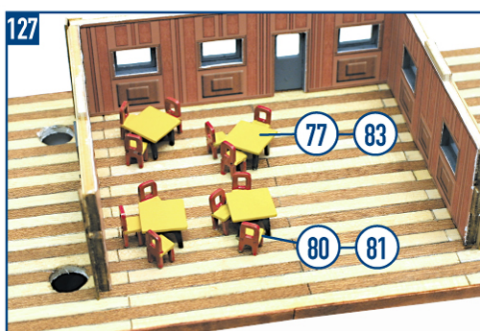
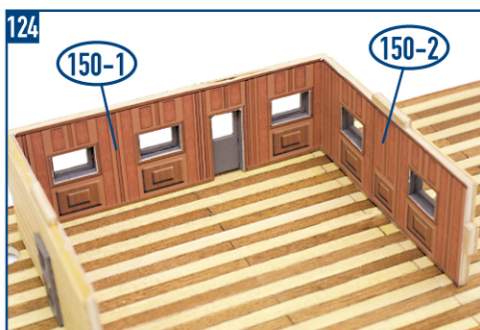
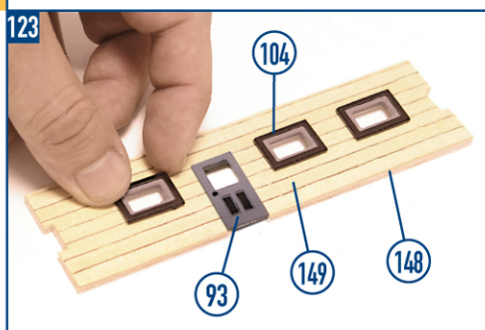
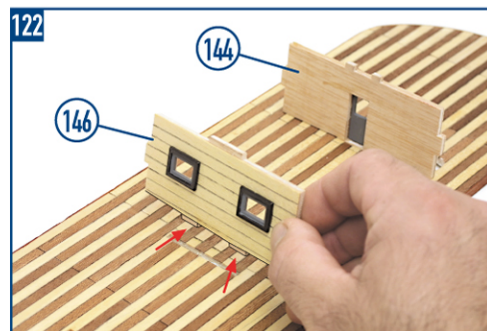
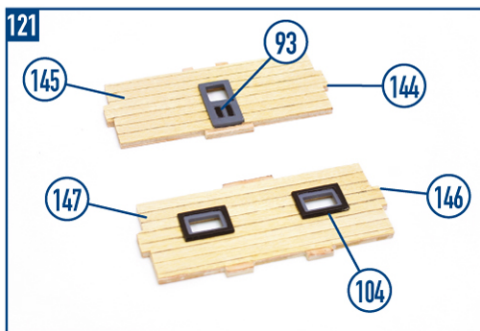
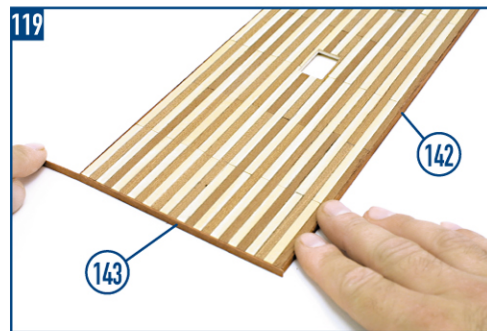
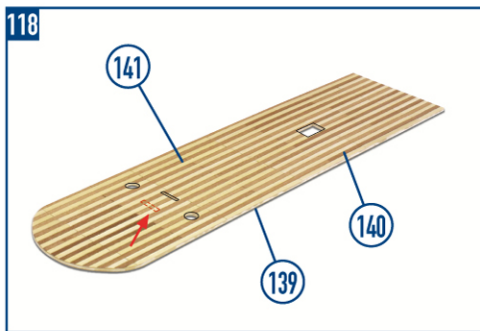
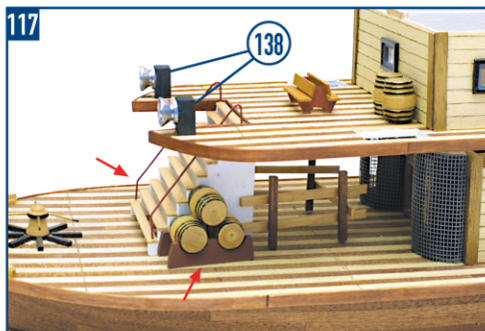
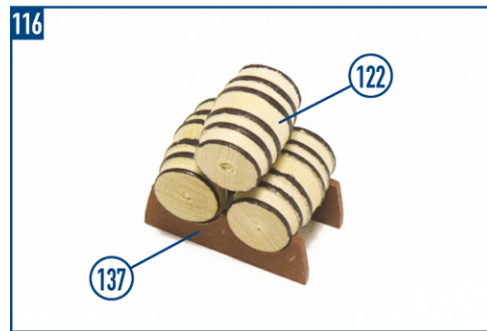
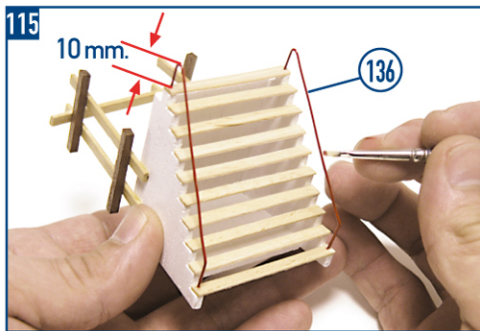
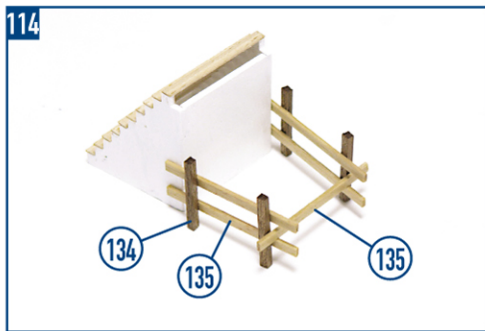

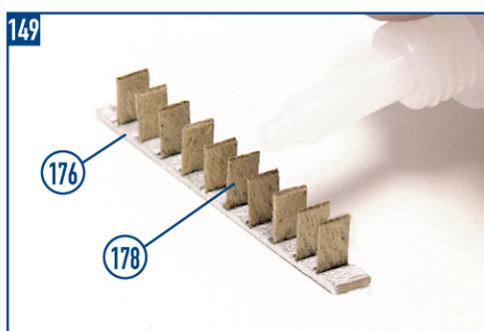
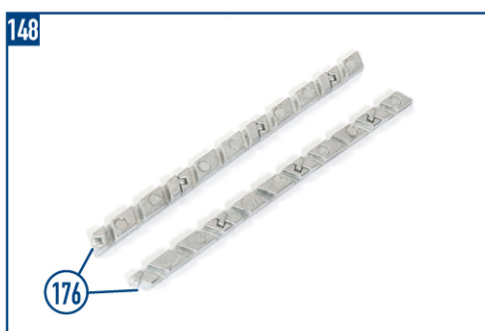
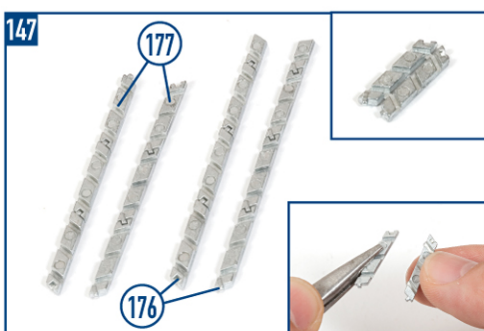
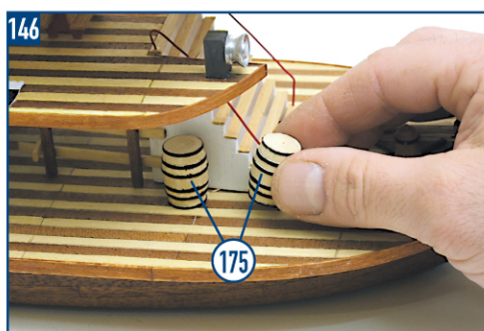
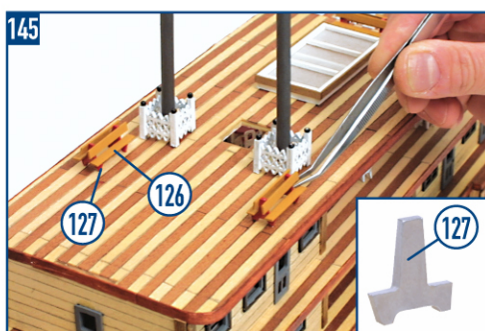
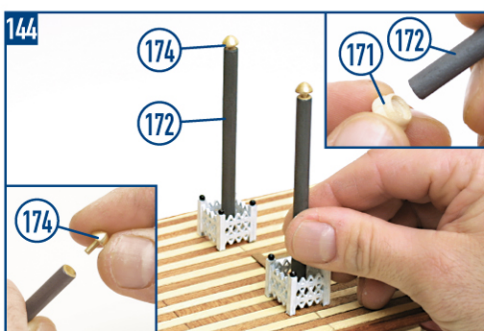
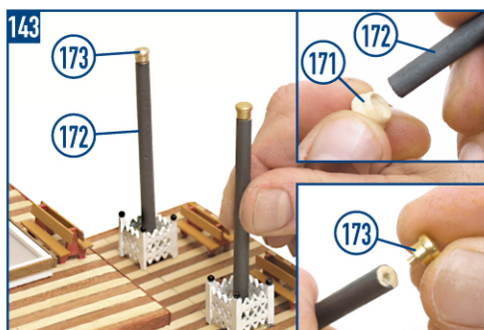
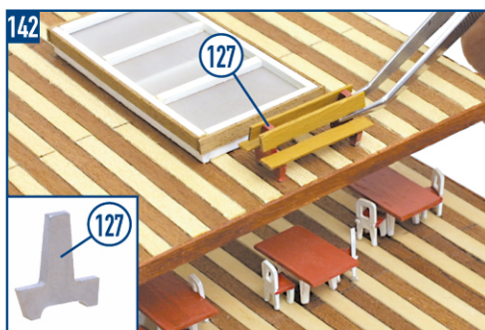
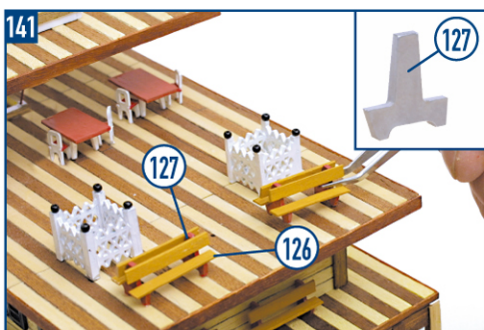
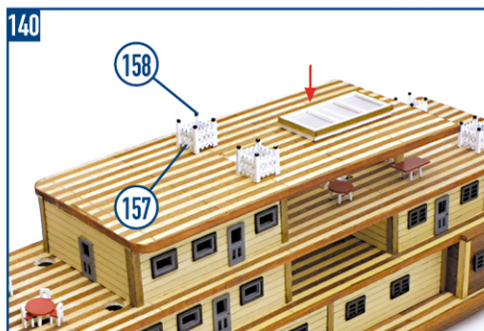
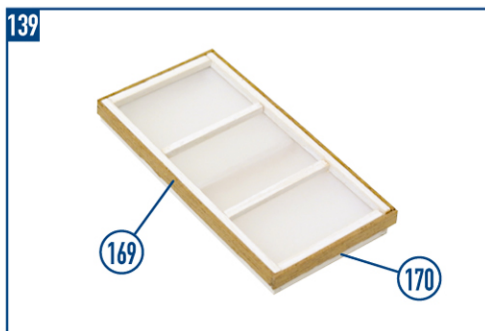
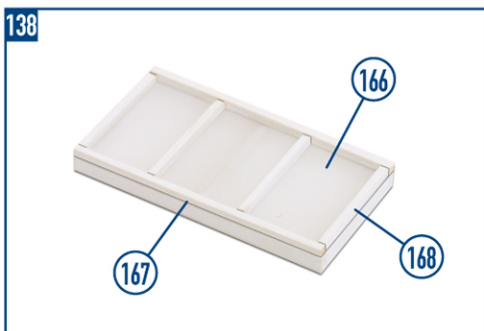
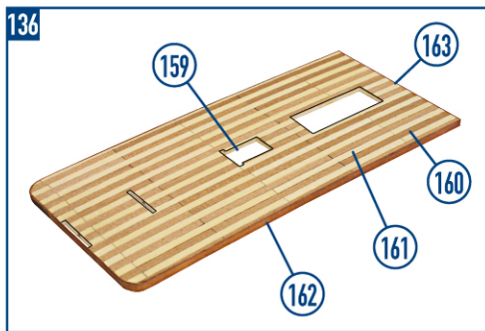
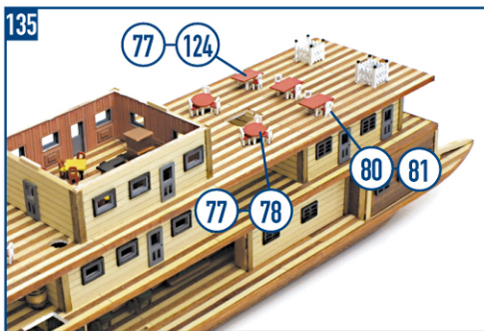
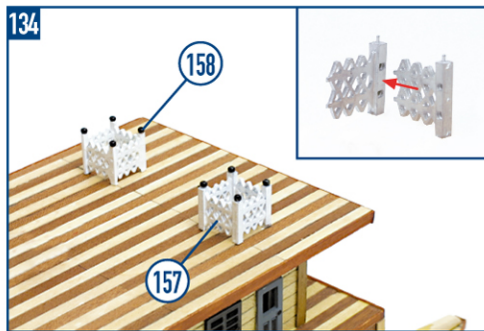
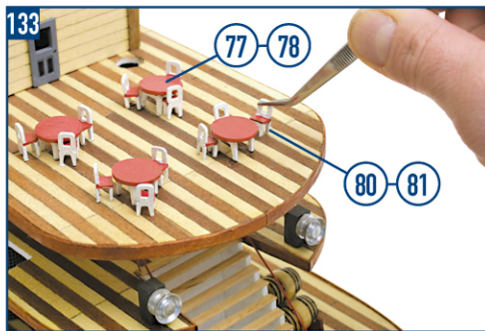
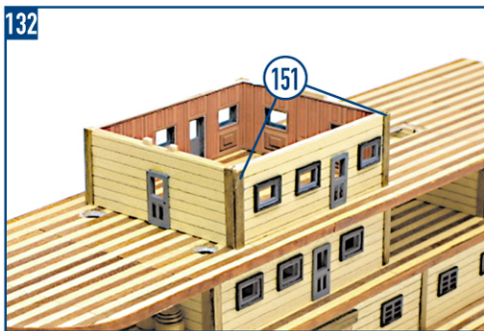

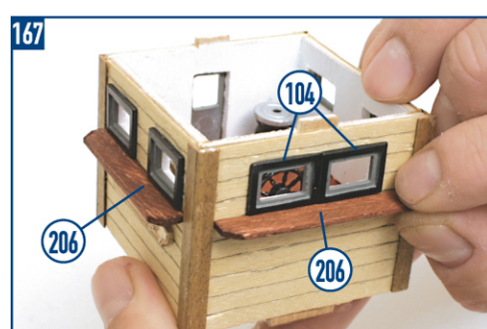
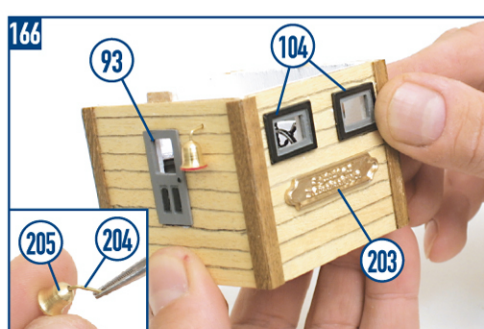
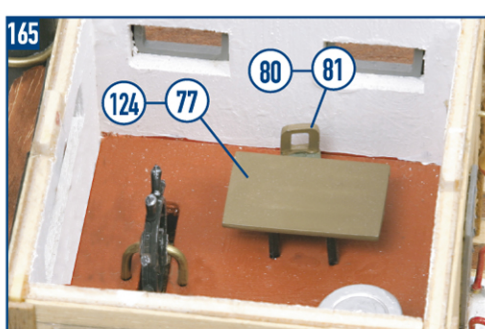
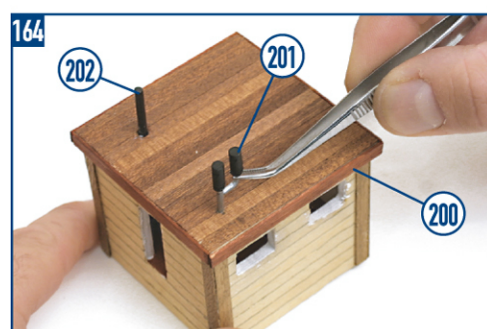
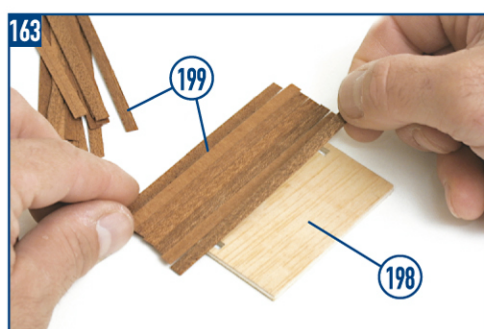
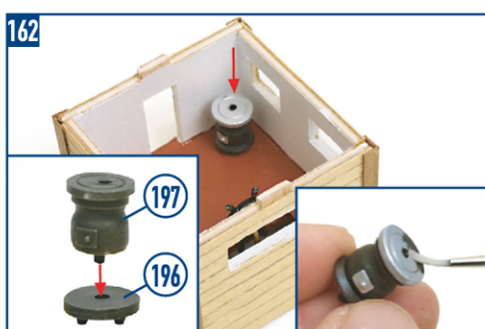
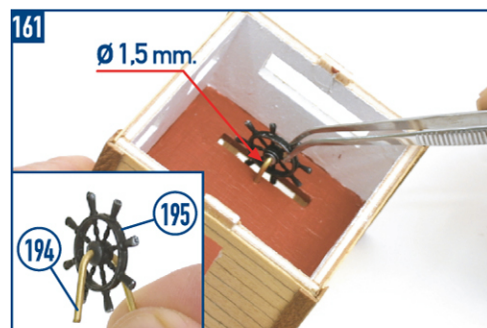
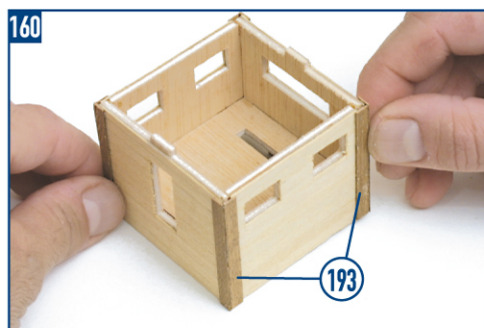
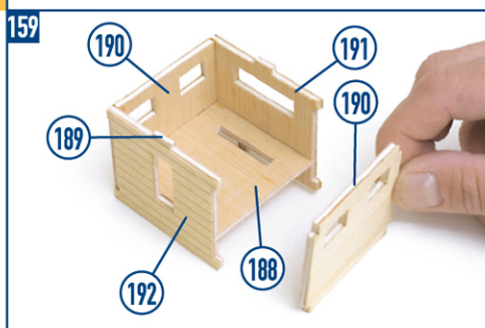
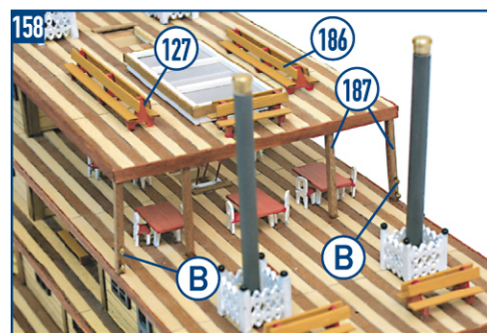
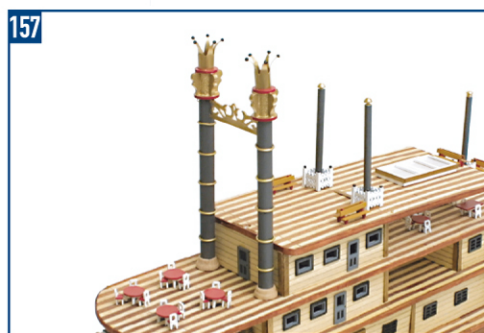
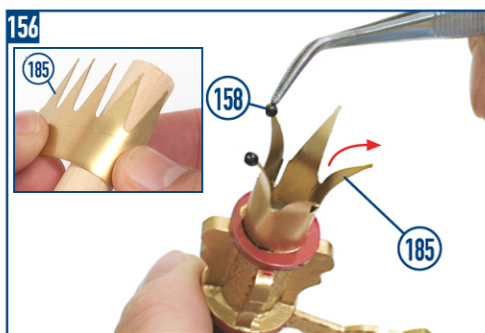
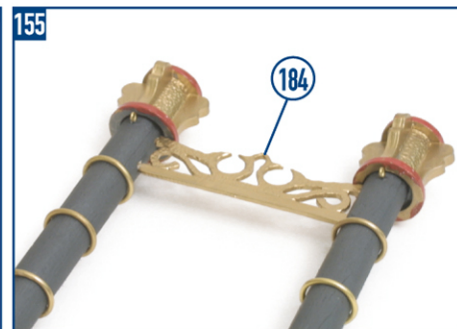
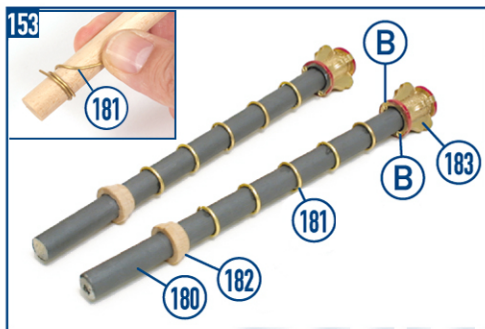
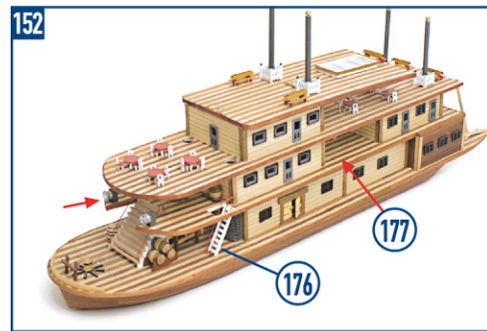
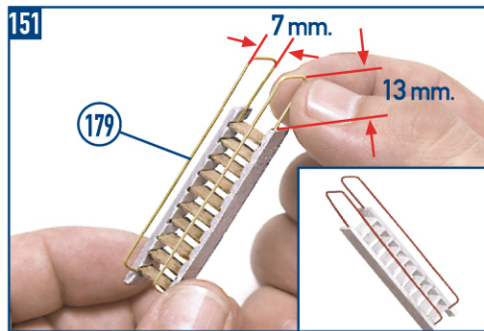
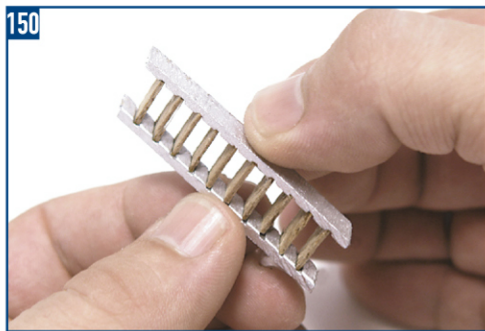

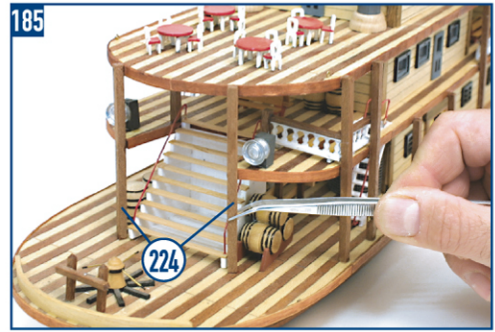
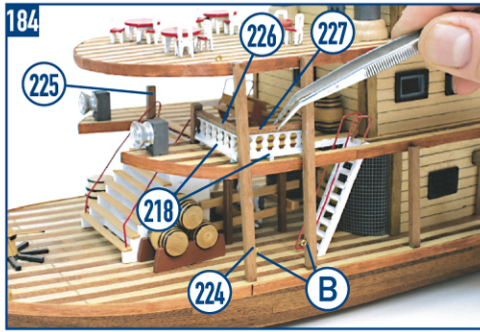
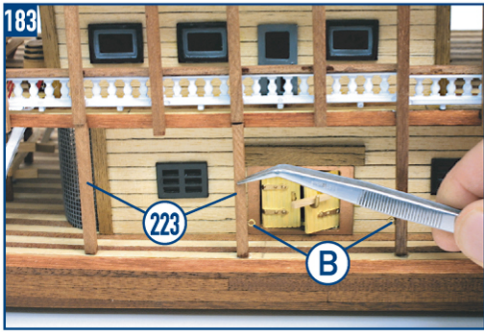
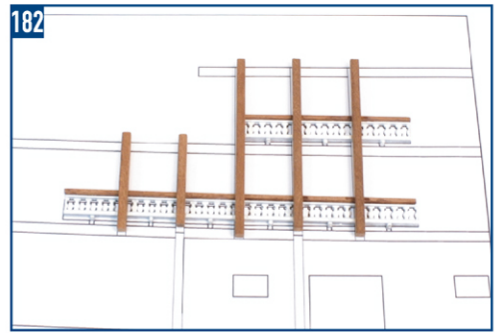
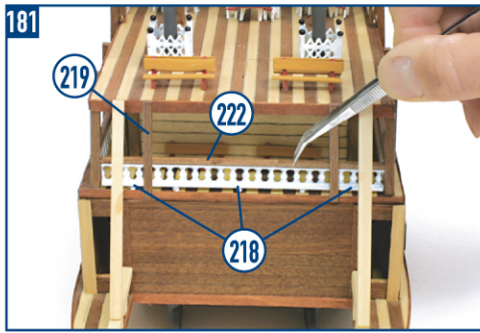
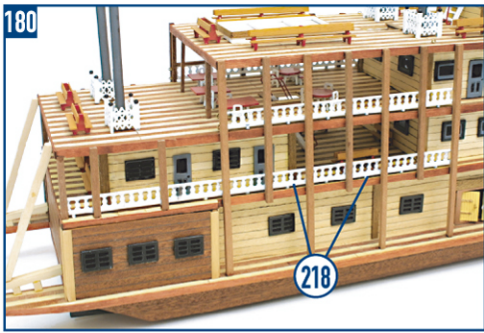
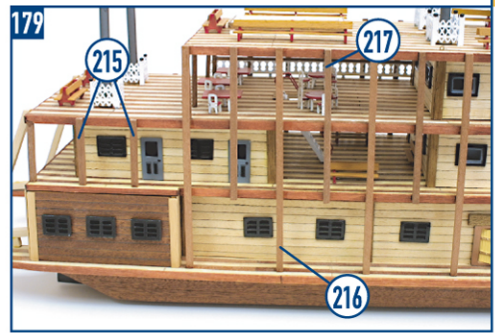
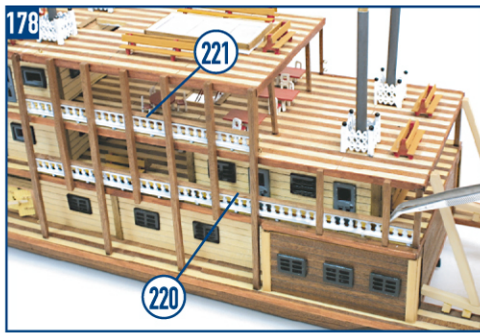
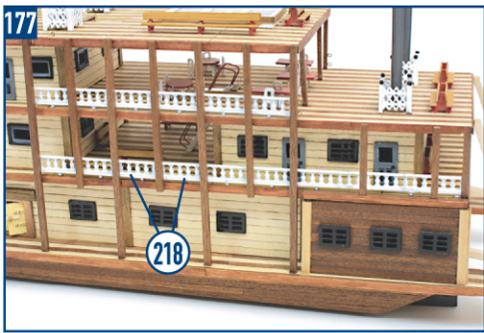
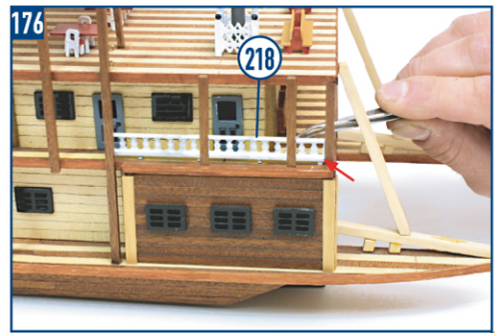
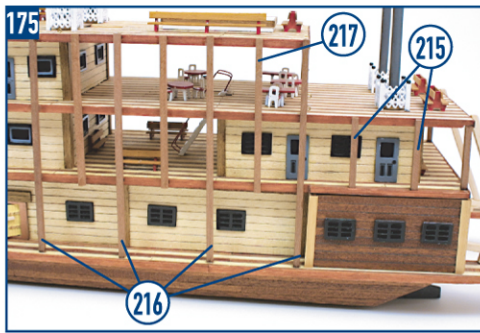
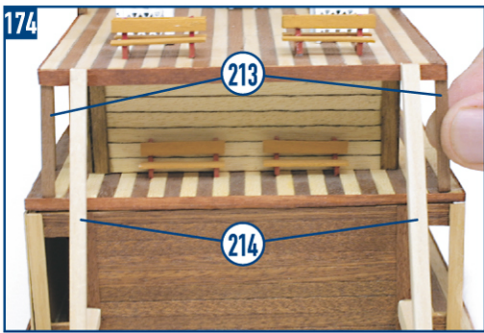
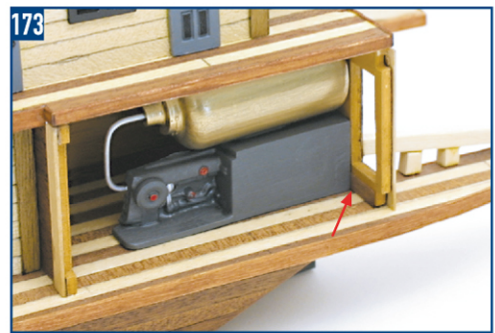
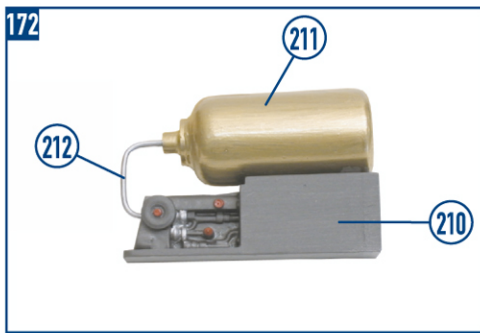
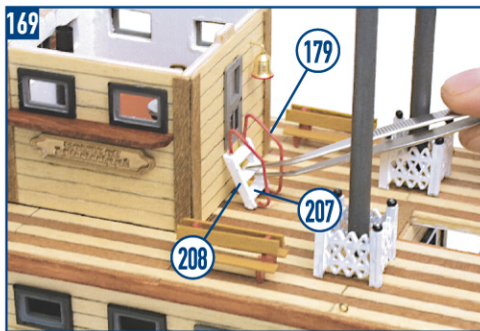

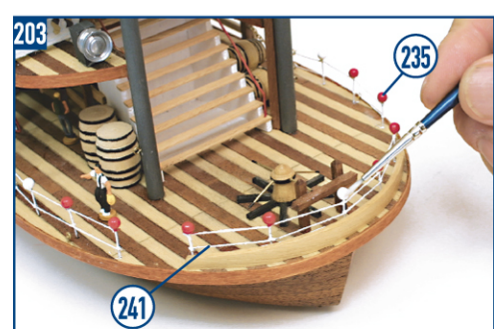
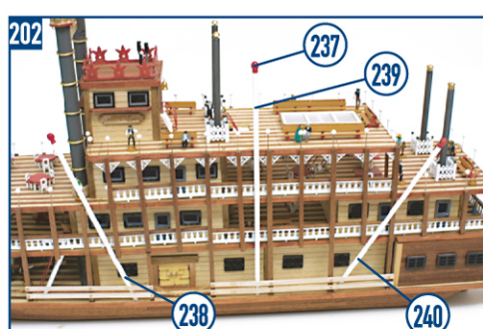
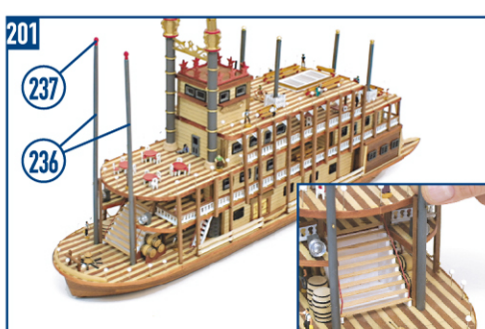
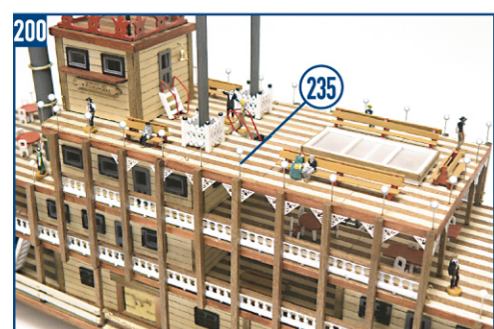
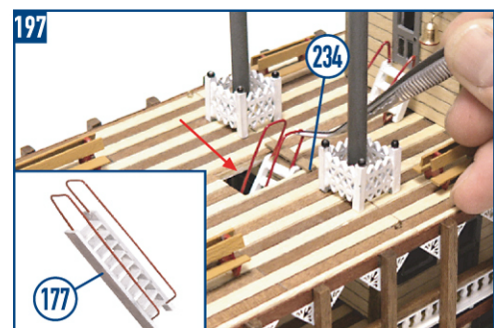
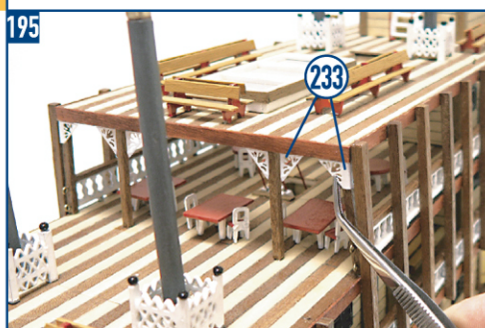
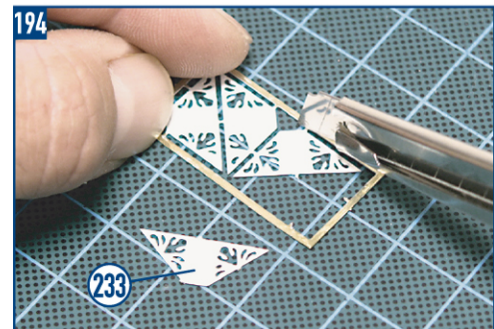
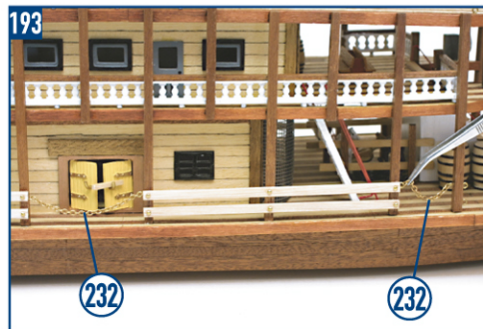
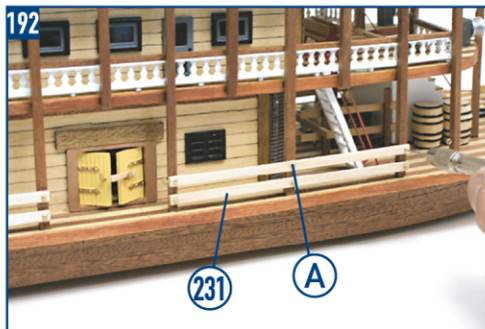
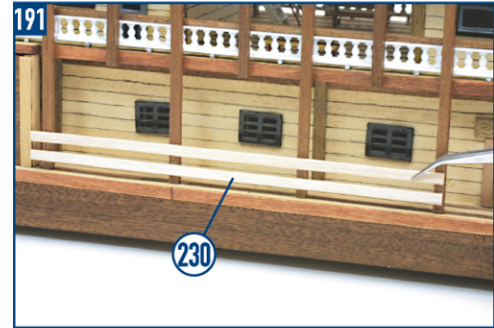
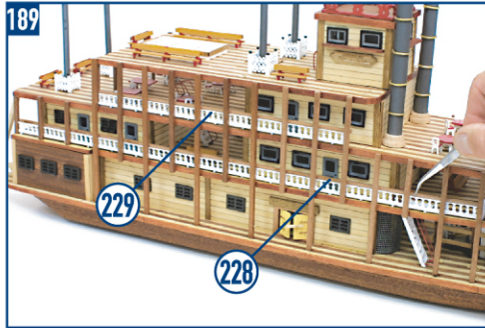
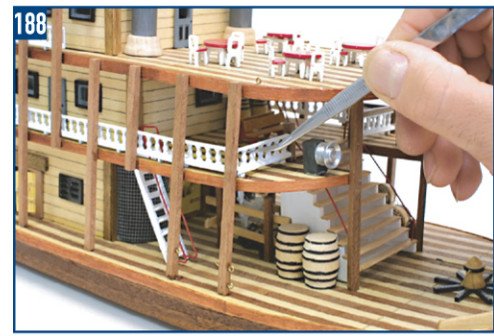
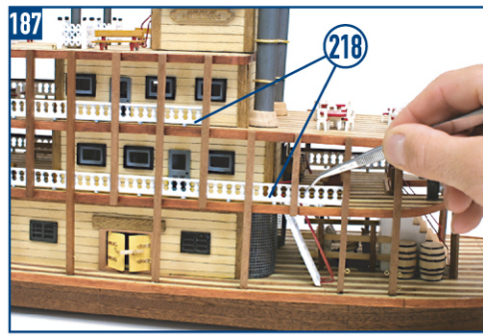
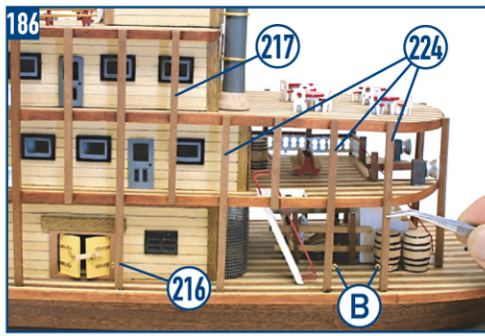

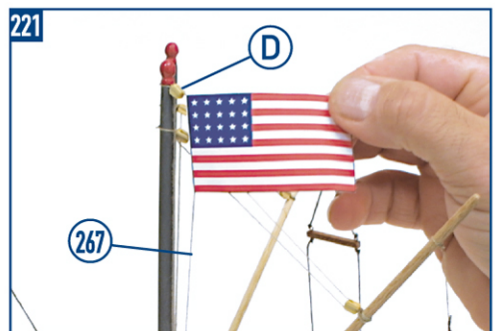
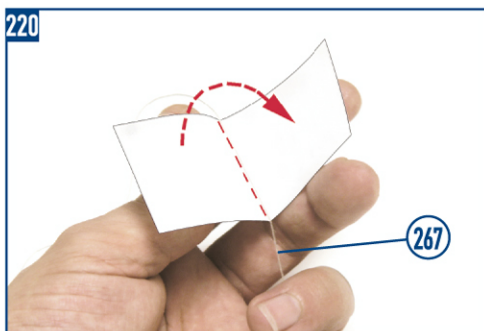
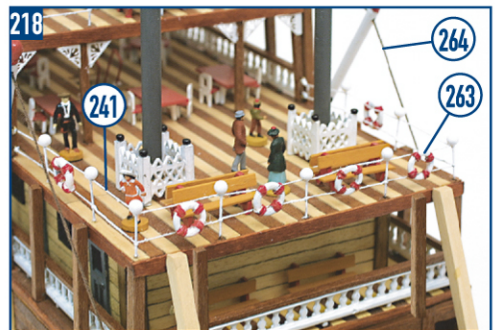
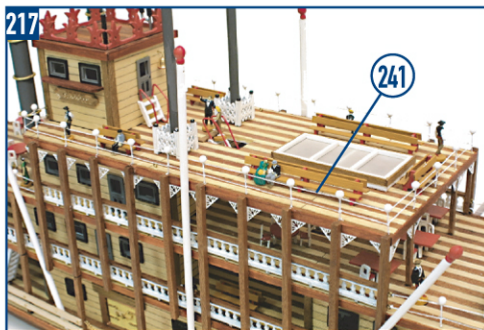
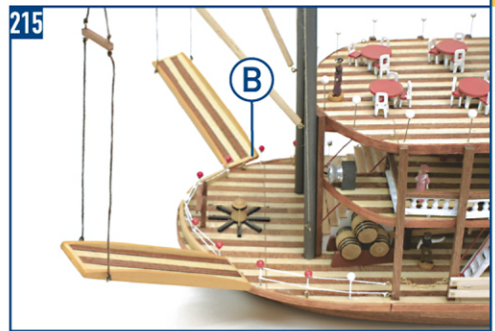
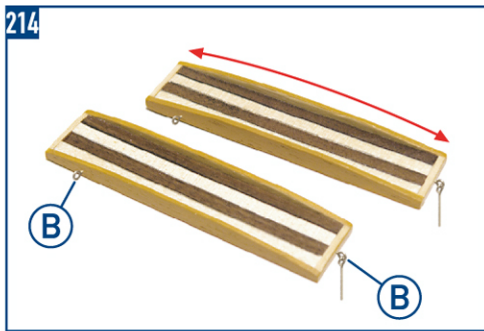
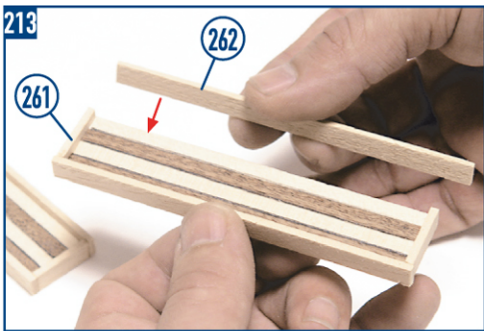
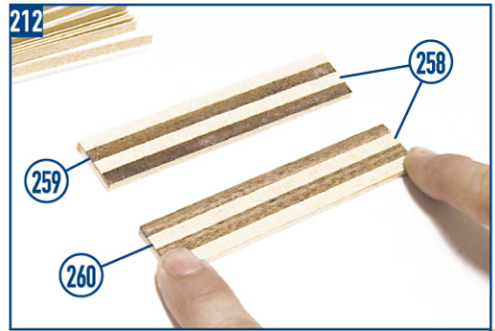
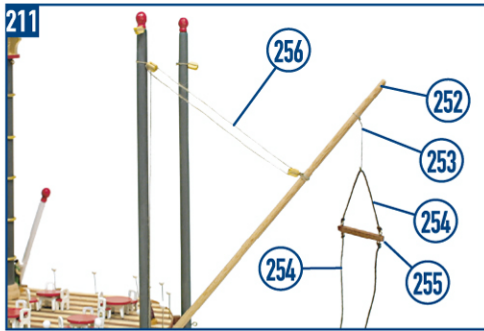
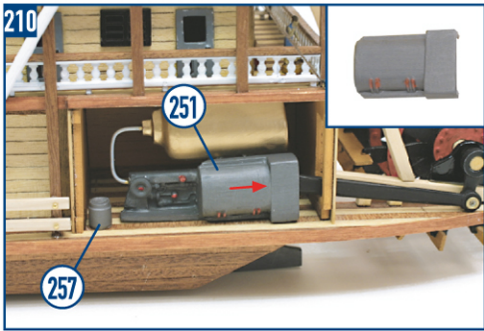
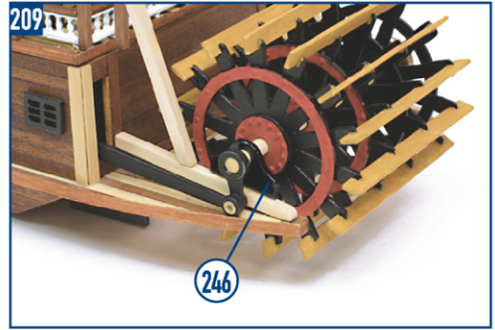
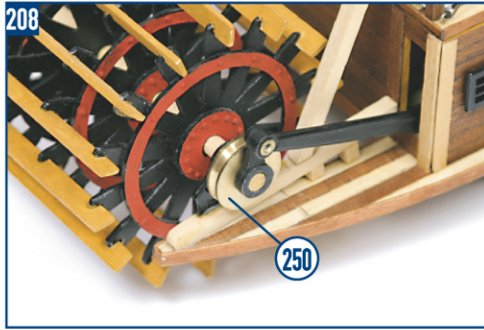
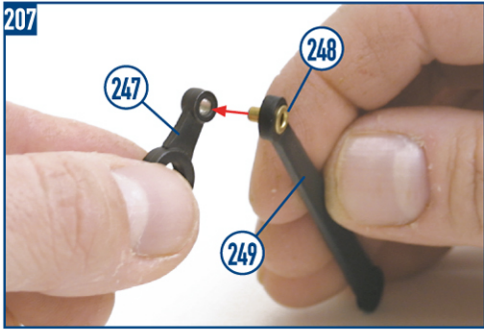
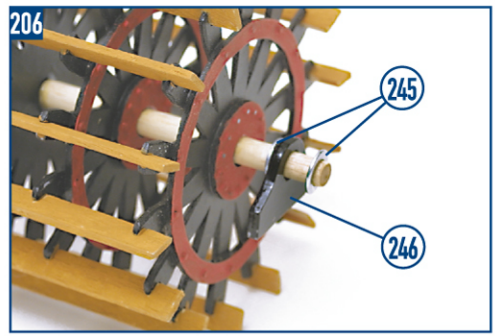
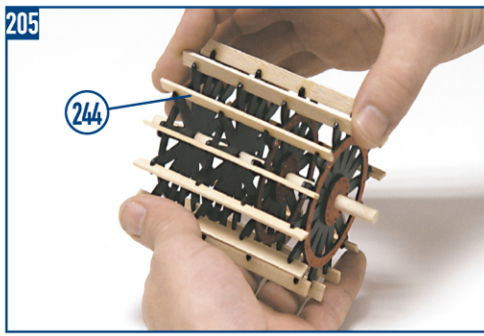
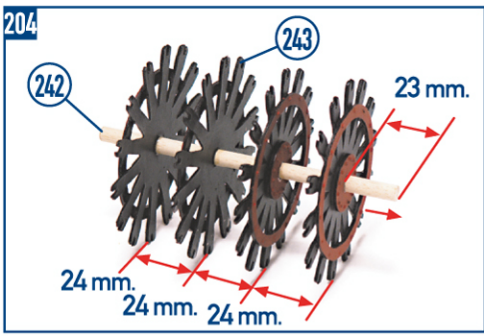

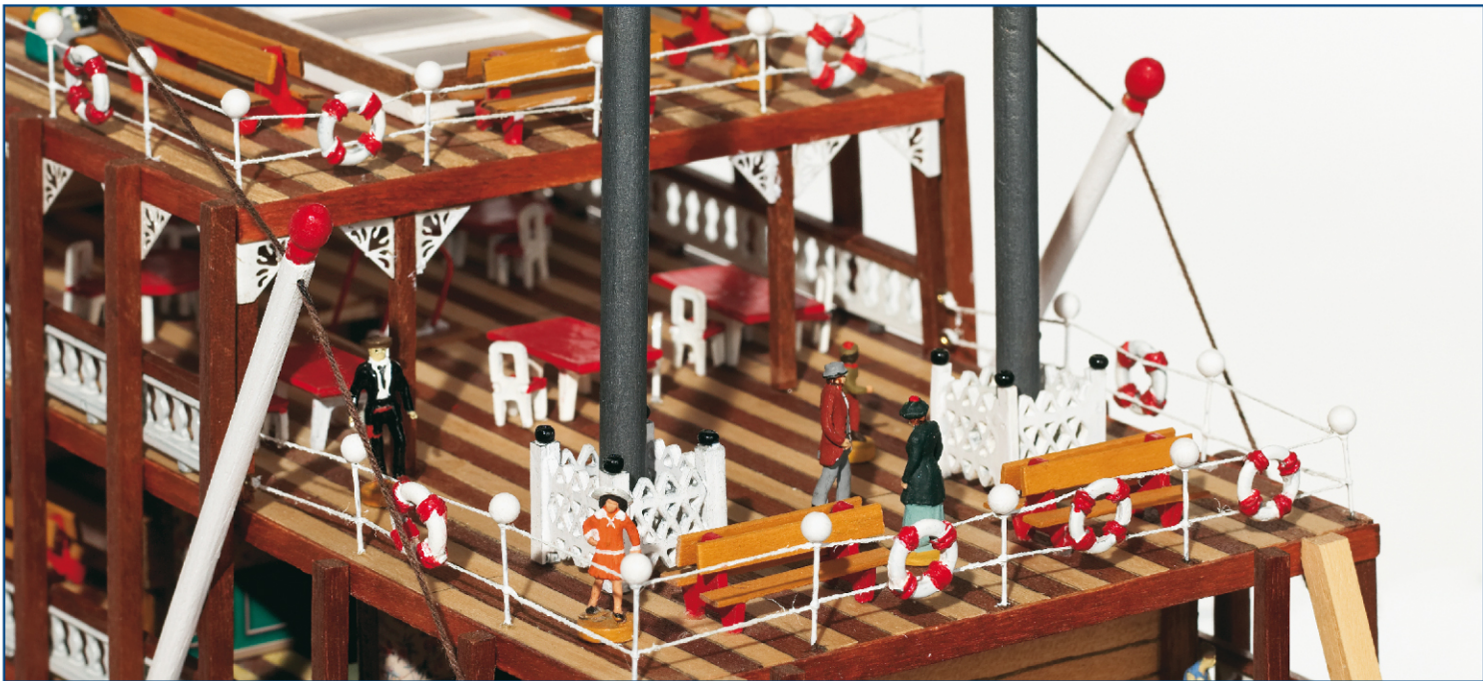
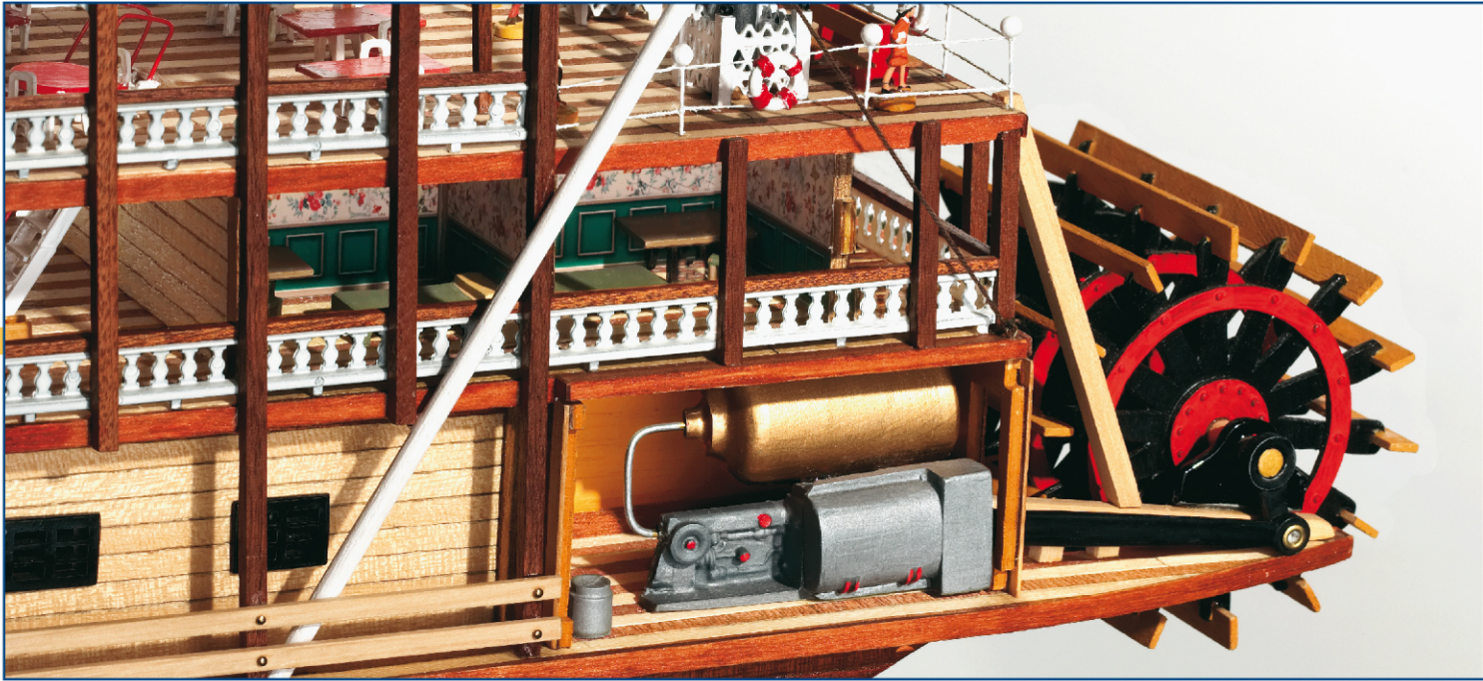
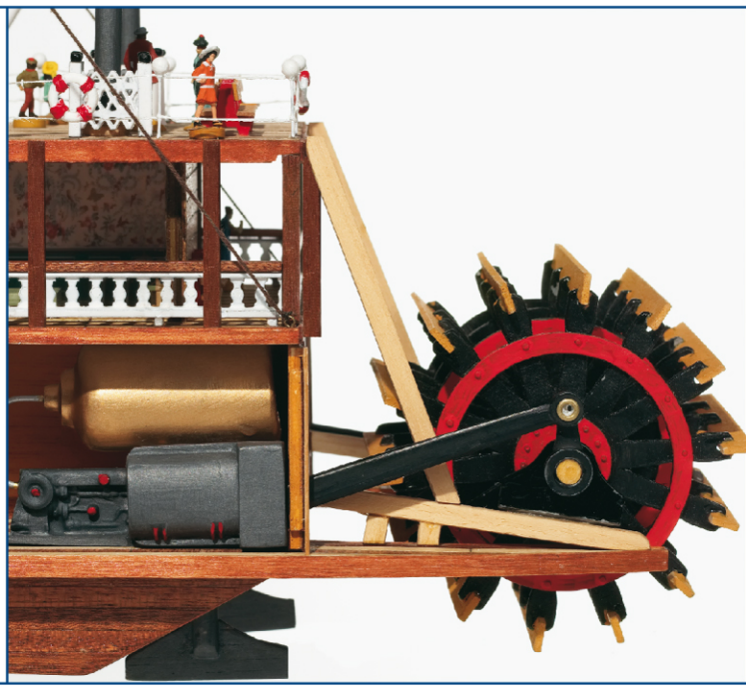

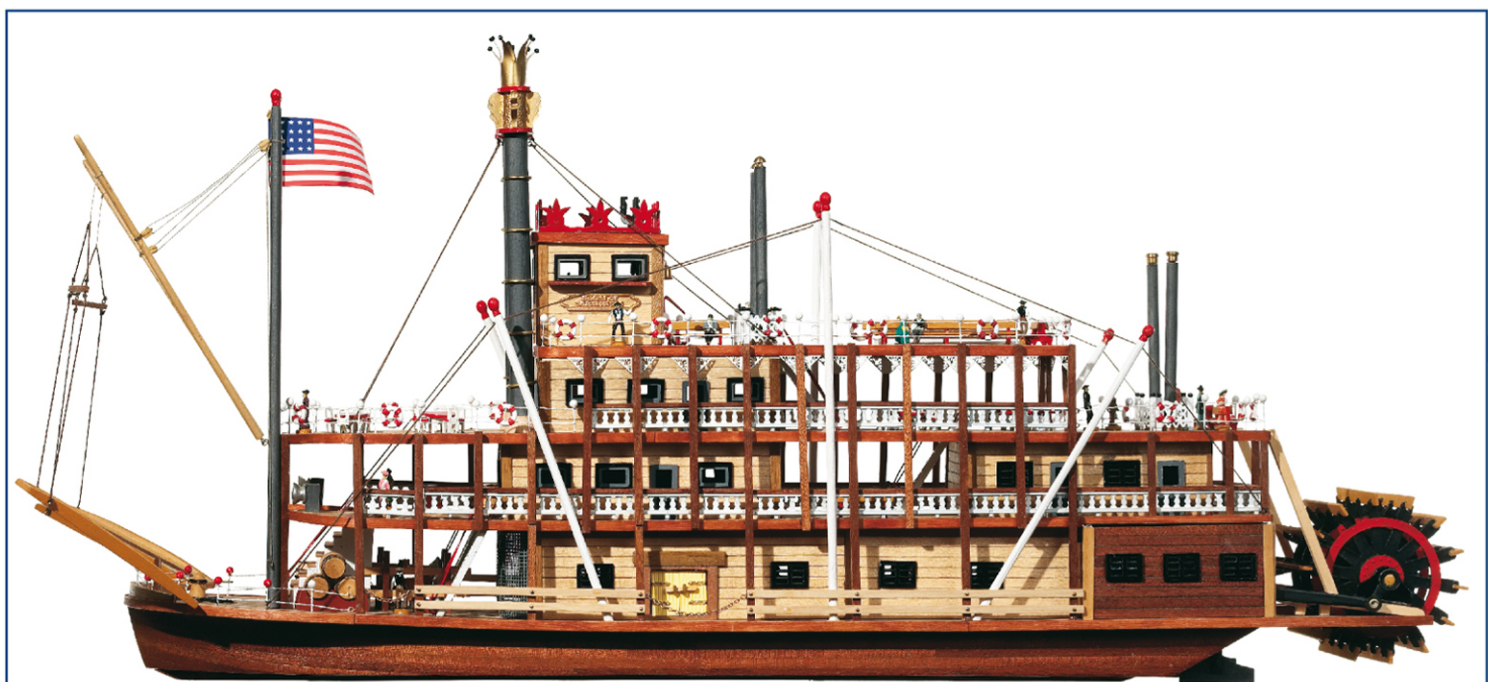
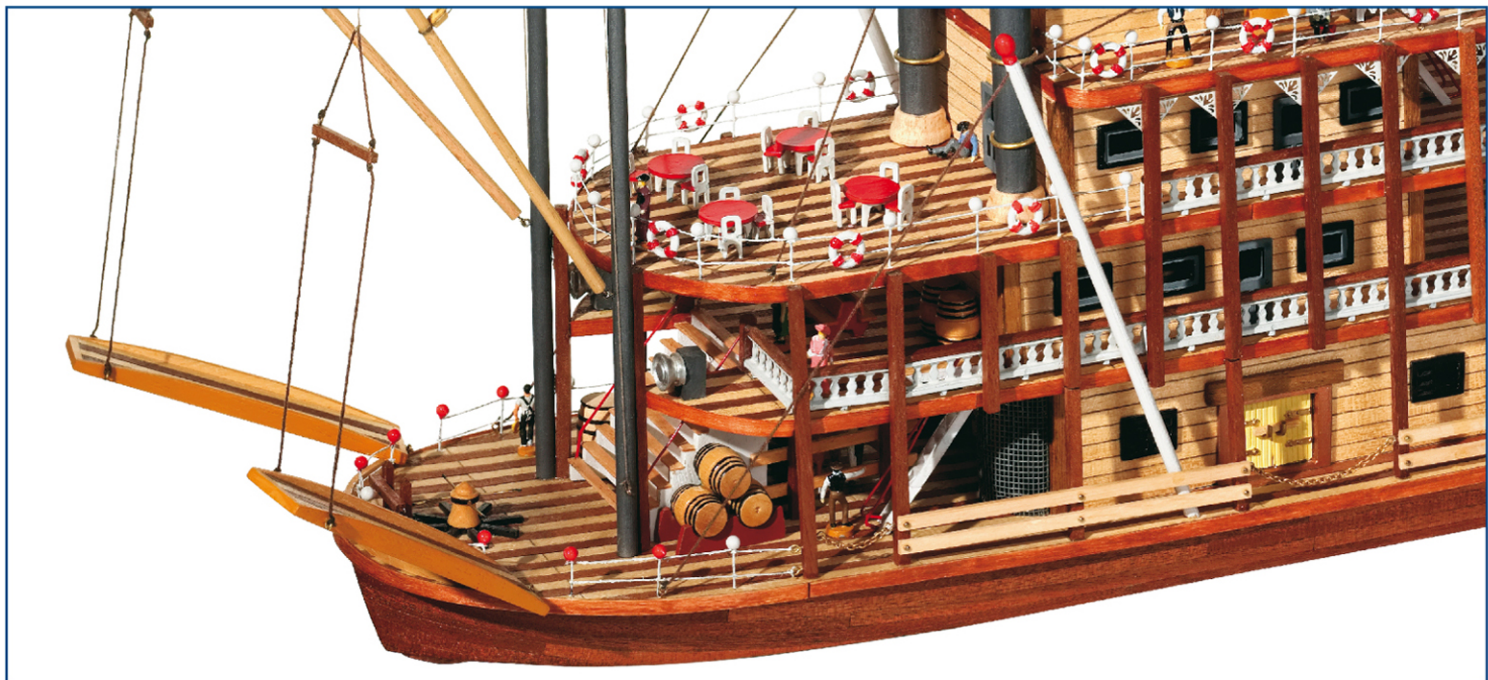

SPRIT OF MISSISSIPPI



IP

Spirit of Mississippi

Ref. 14003

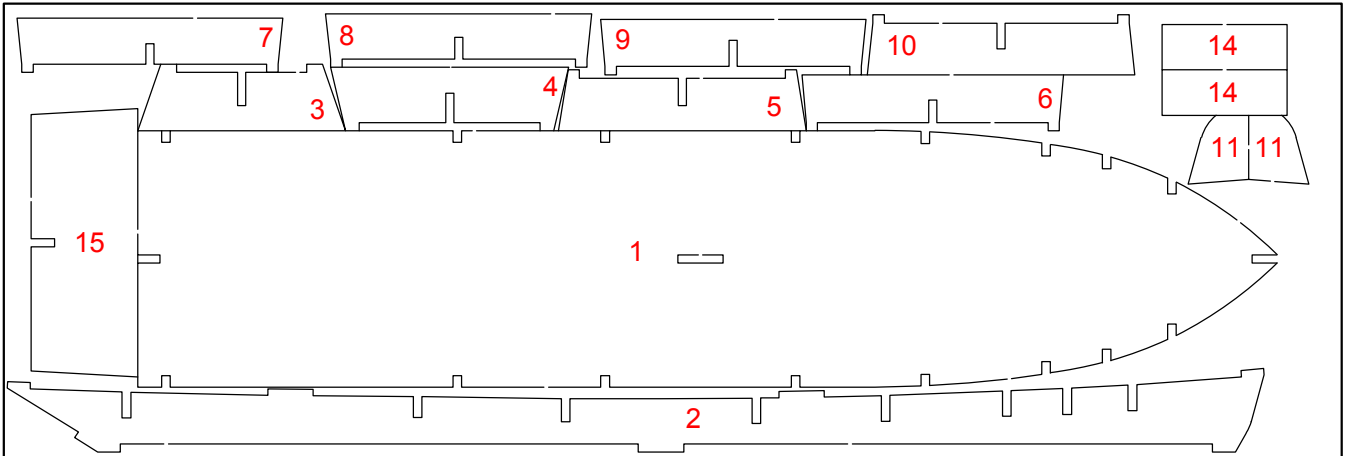

14003-1

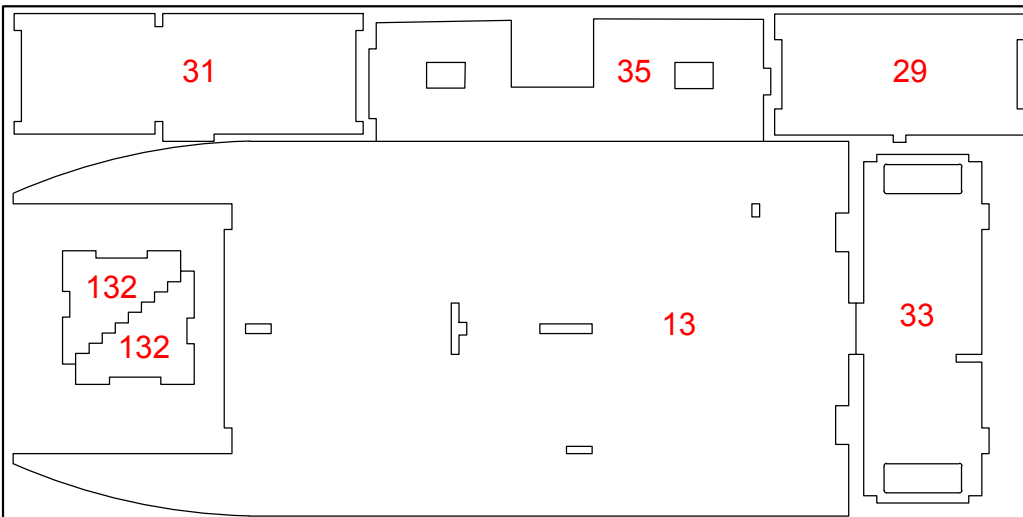

14003-2

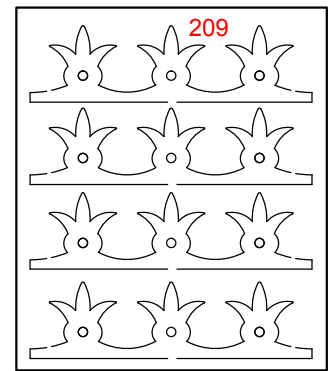

14003-7

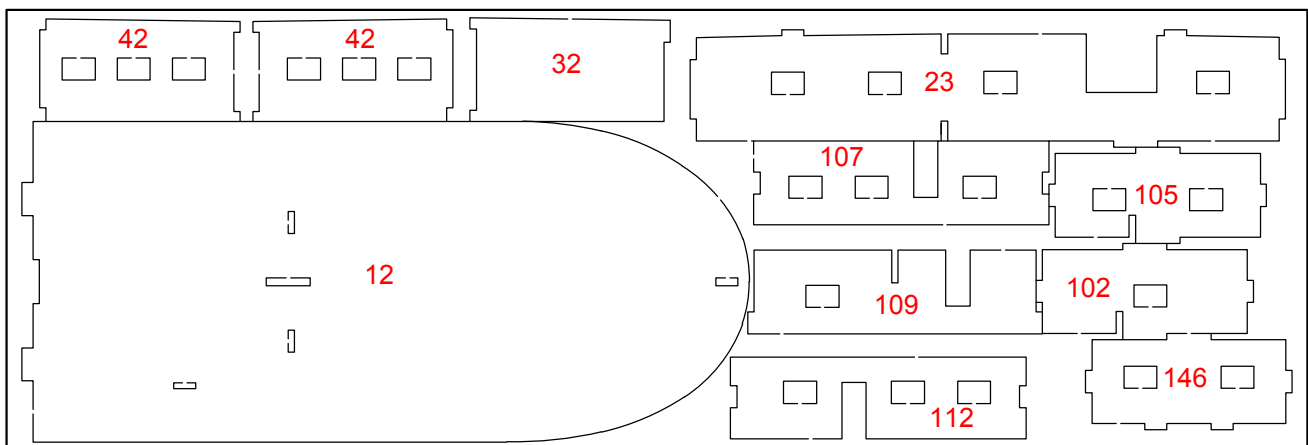

14003-3

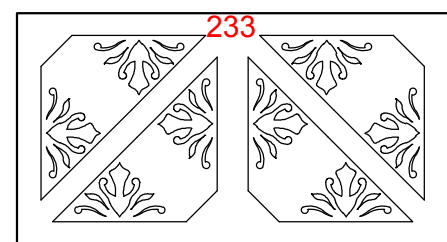

14003-9

IP

Spirit of Mississippi Ref. 14003

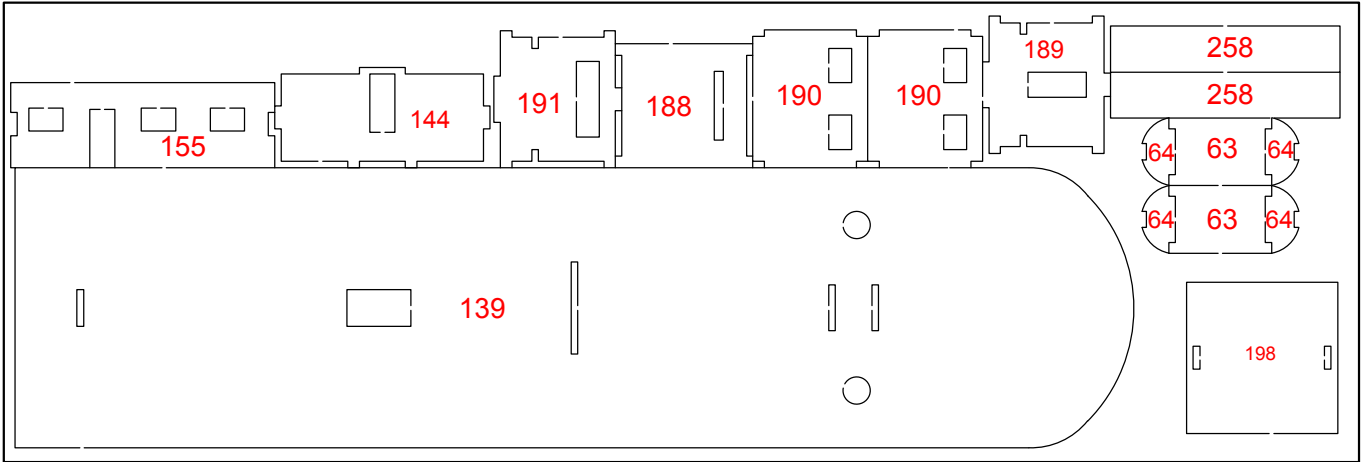

14003-4

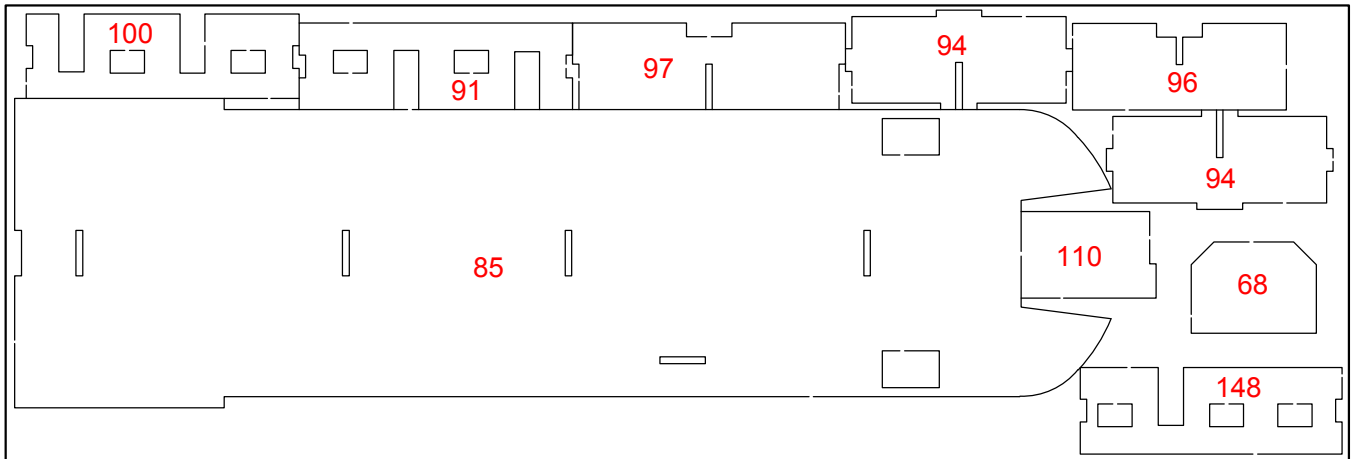

14003-5

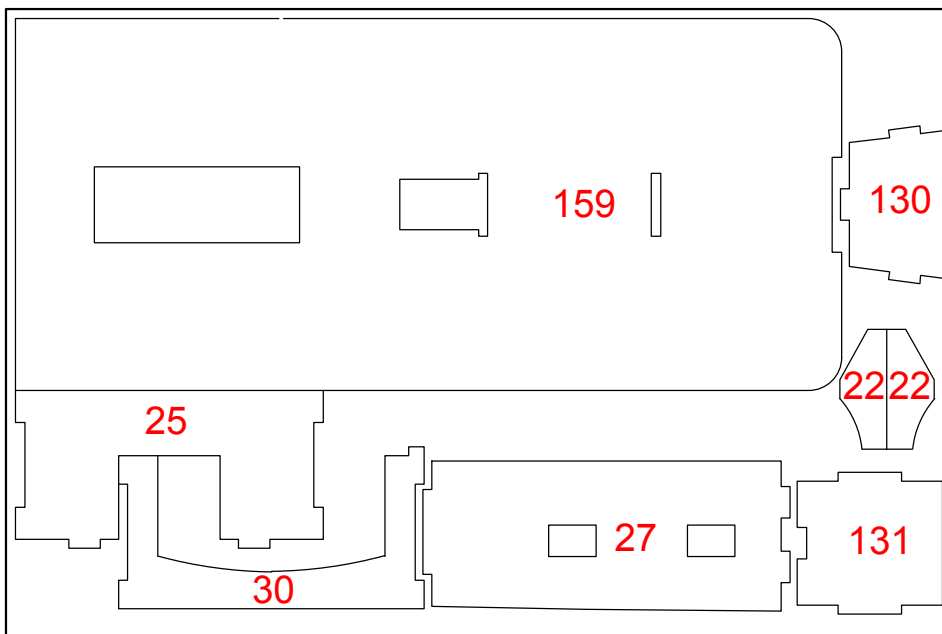

14003-6

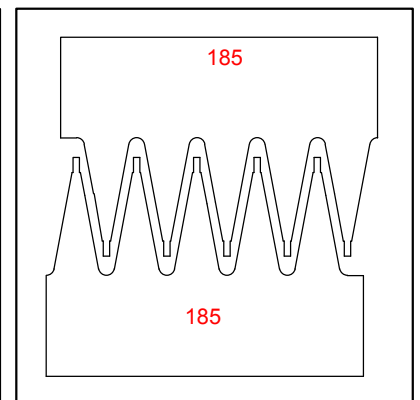

14003-8

Spirit of Mississippi

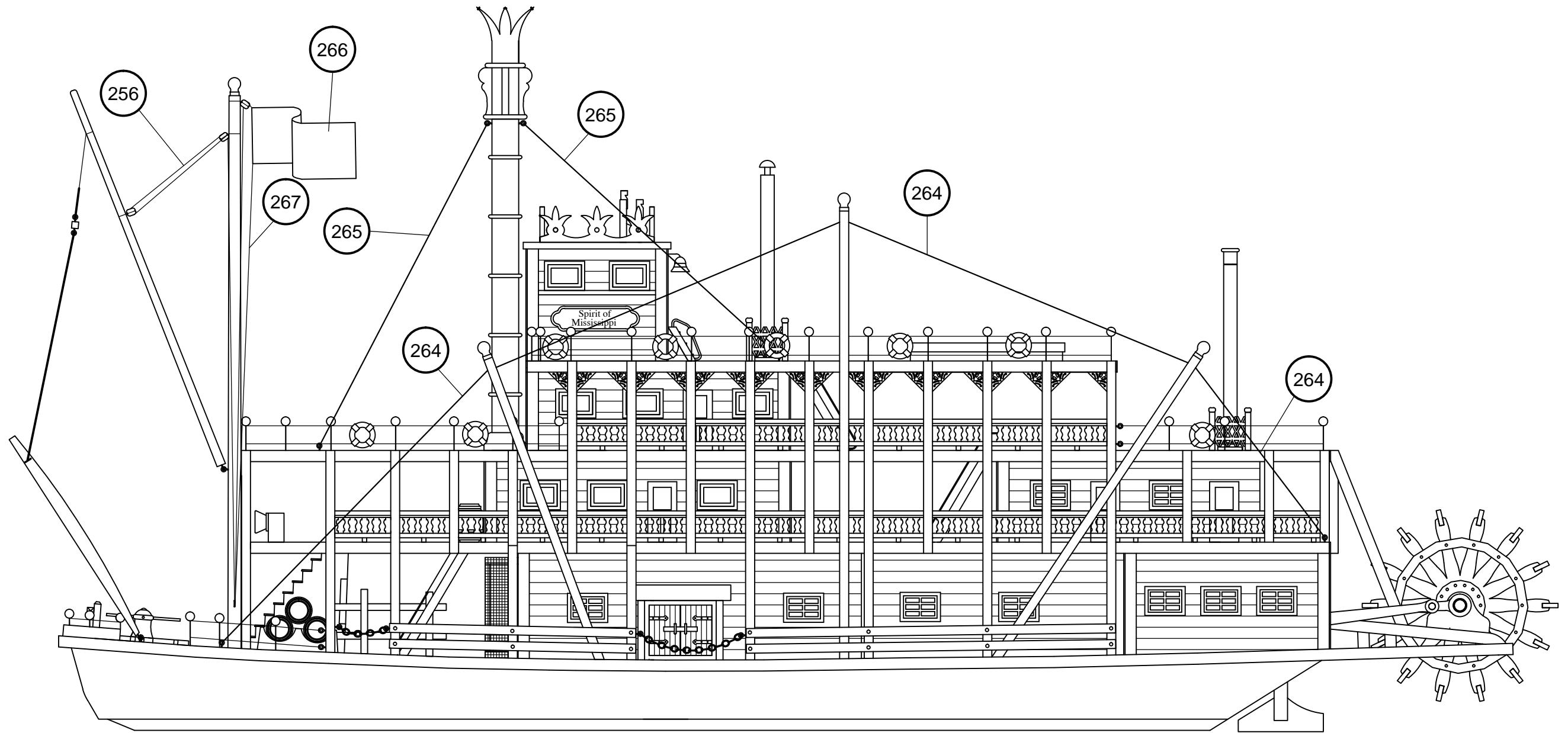

Spirit of Mississippi

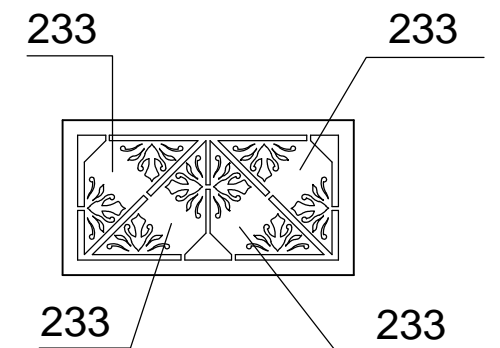
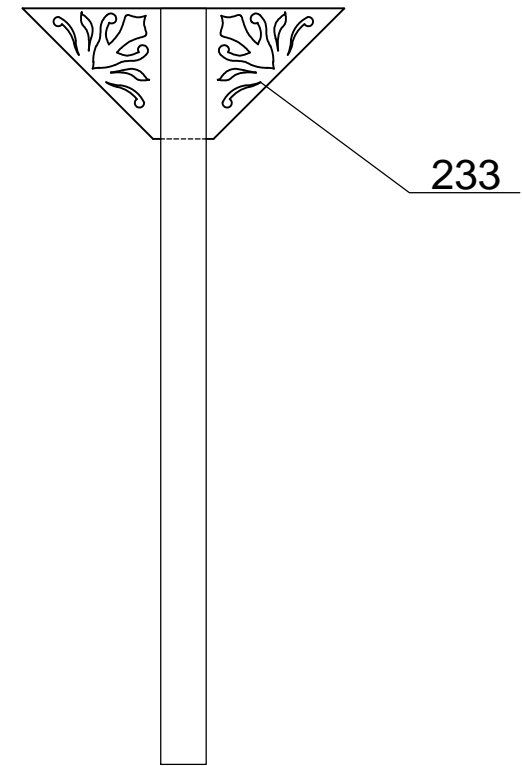
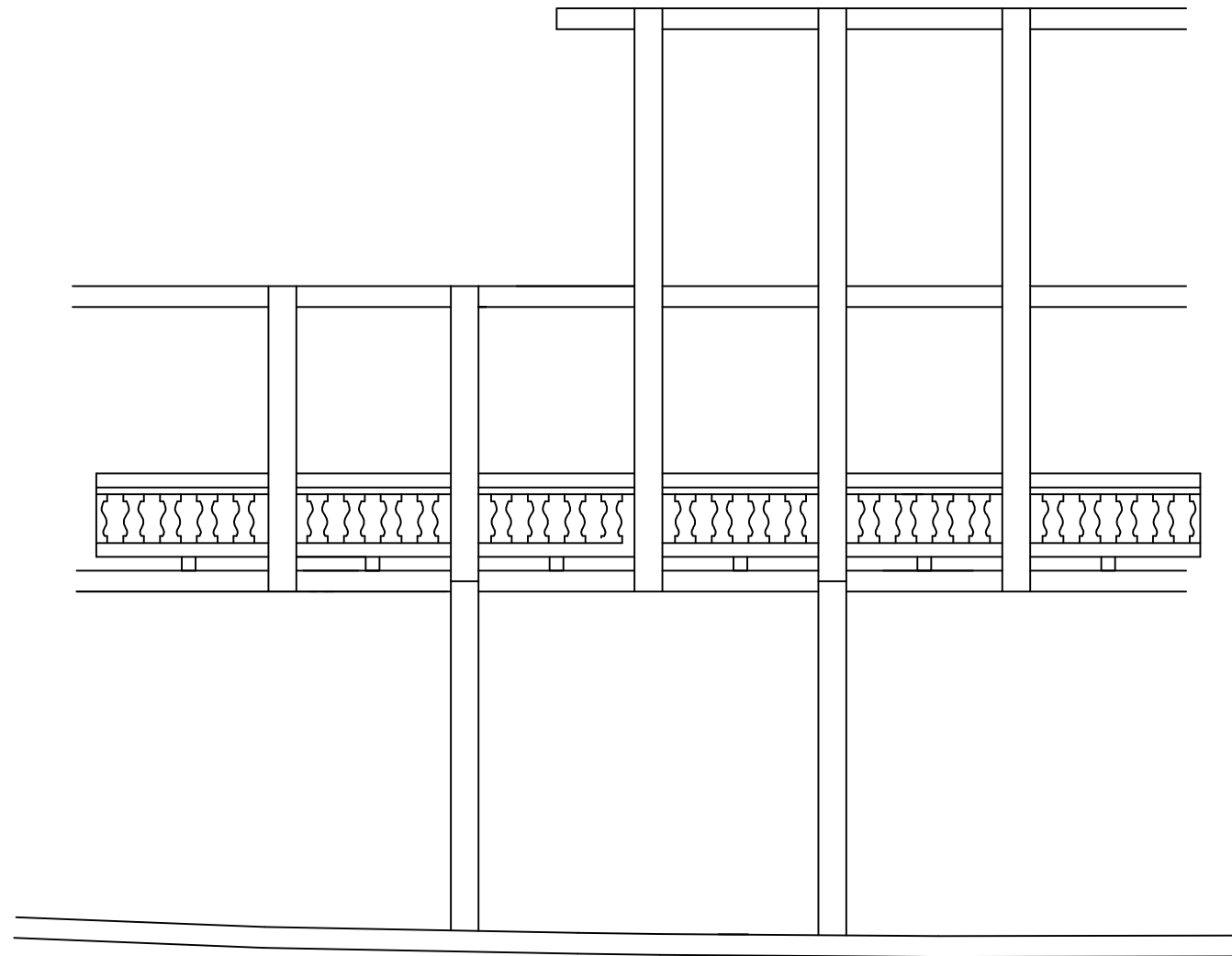
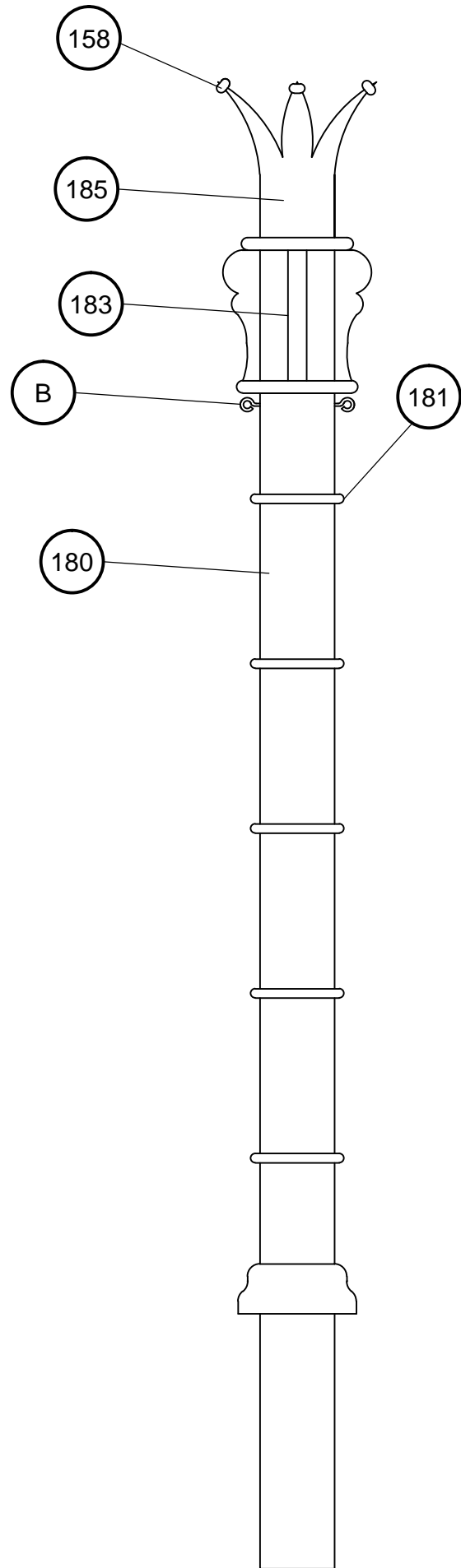

Spirit of Mississippi

1-A



1-B 

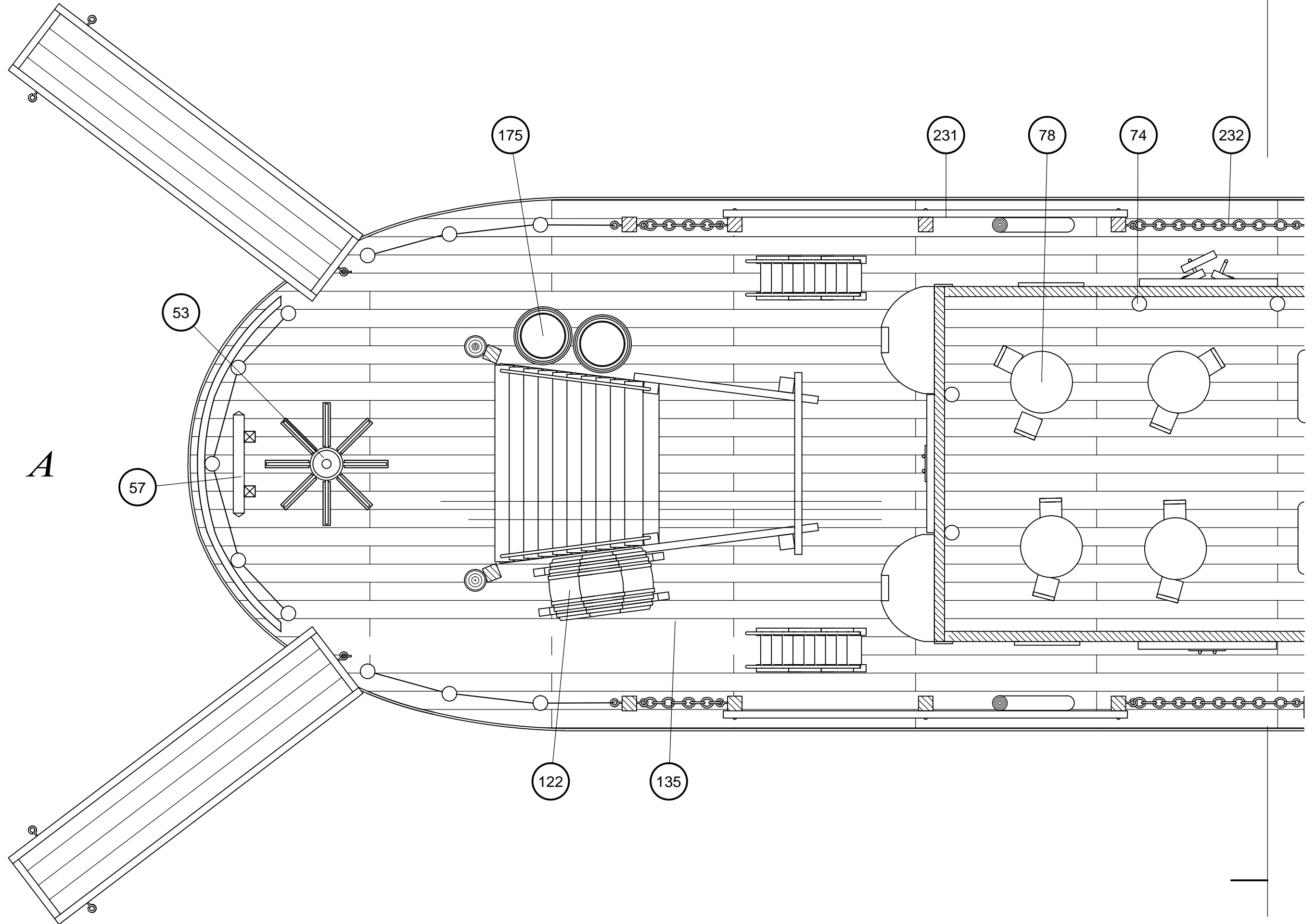

Scale 1/1

Spirit of Mississippi

2-A

Sección longitudinal / Amidship section / Coupe longitudinale
Sezione longitudinale / Abschnit Mittschiffslinie



2-B

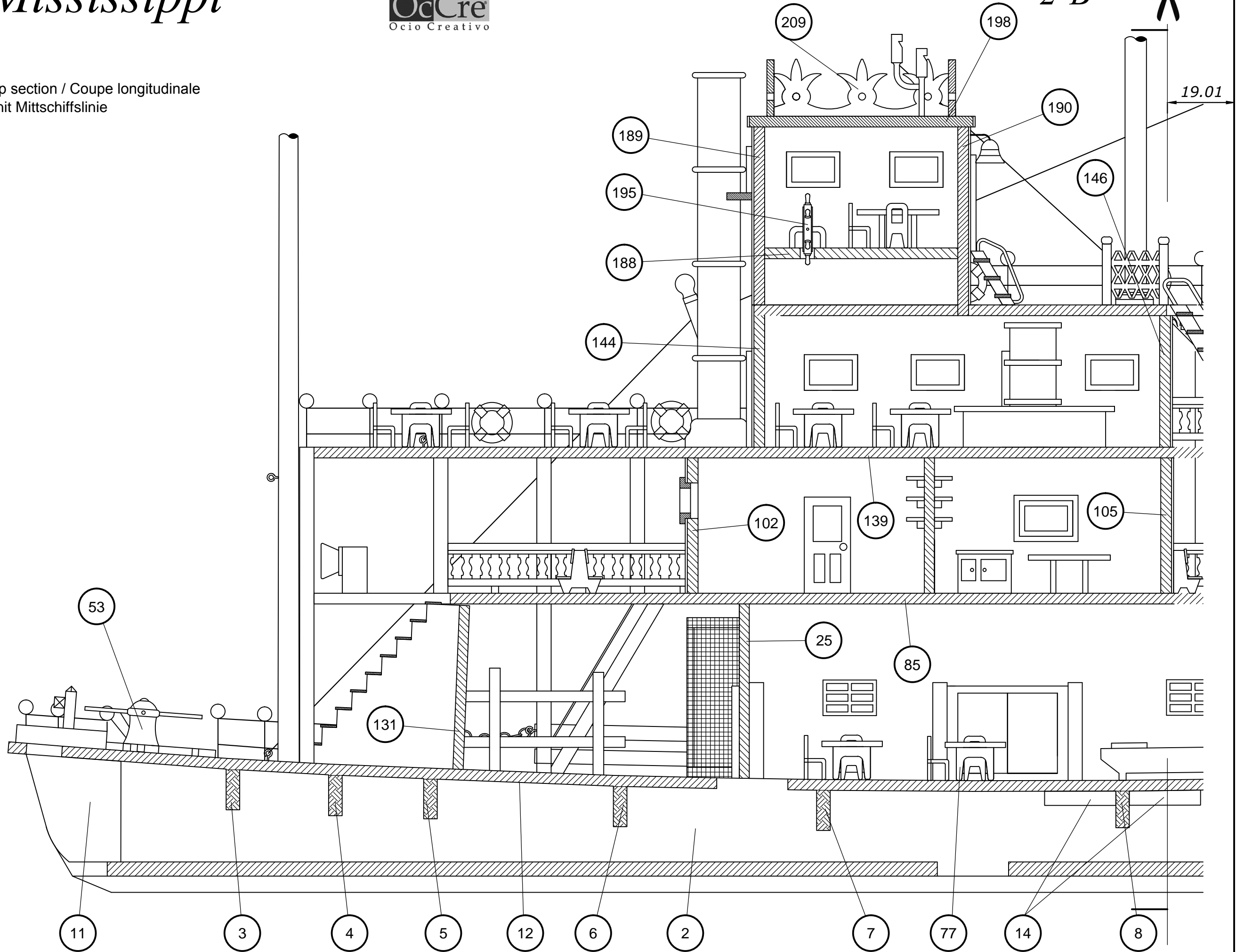

Scale 1/1



Spirit of Mississippi

1-B

OcCre
Ocio Creativo

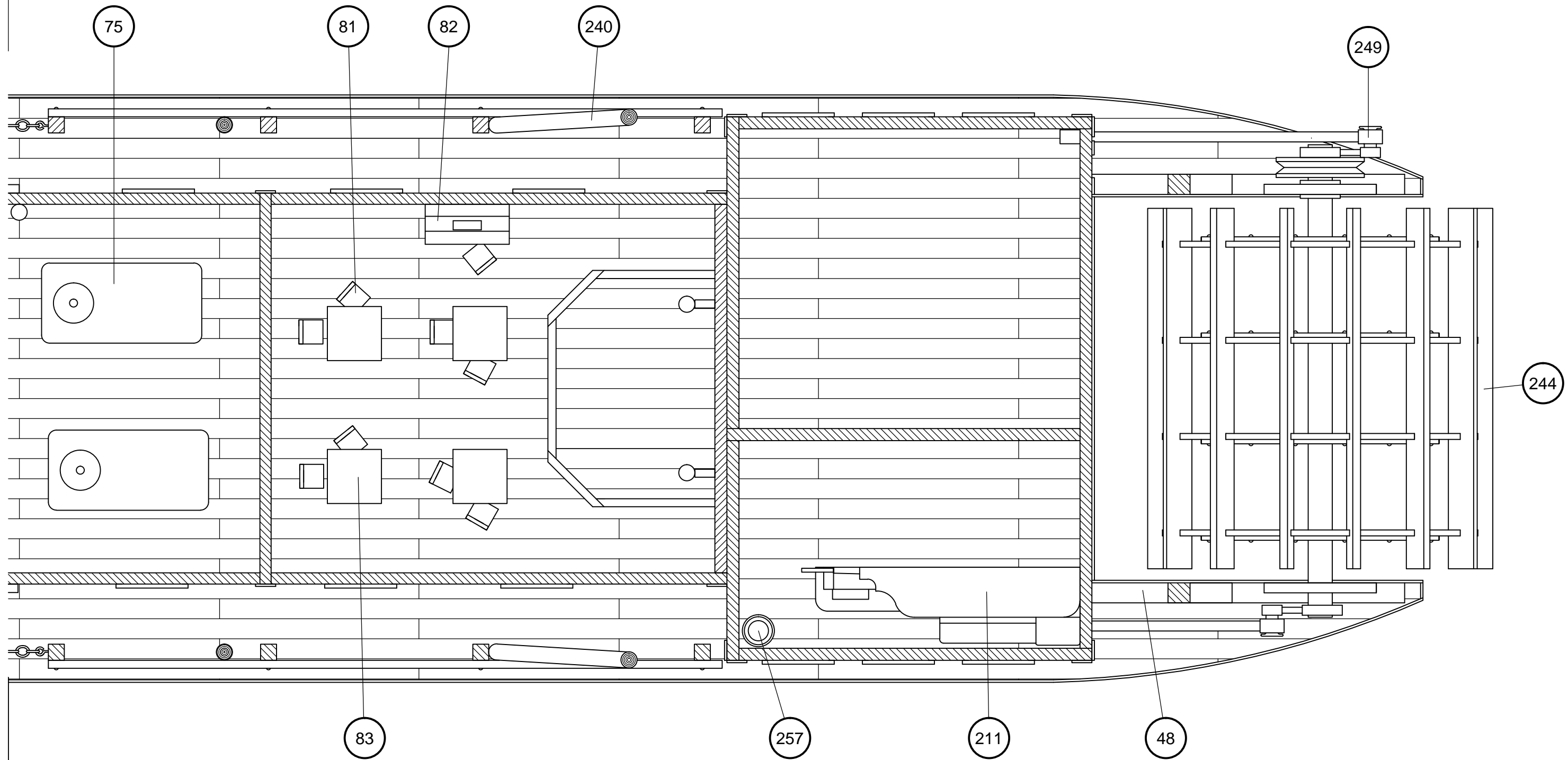

Scale 1/1



Spirit of Mississippi

2-B

OcCre
Ocio Creativo

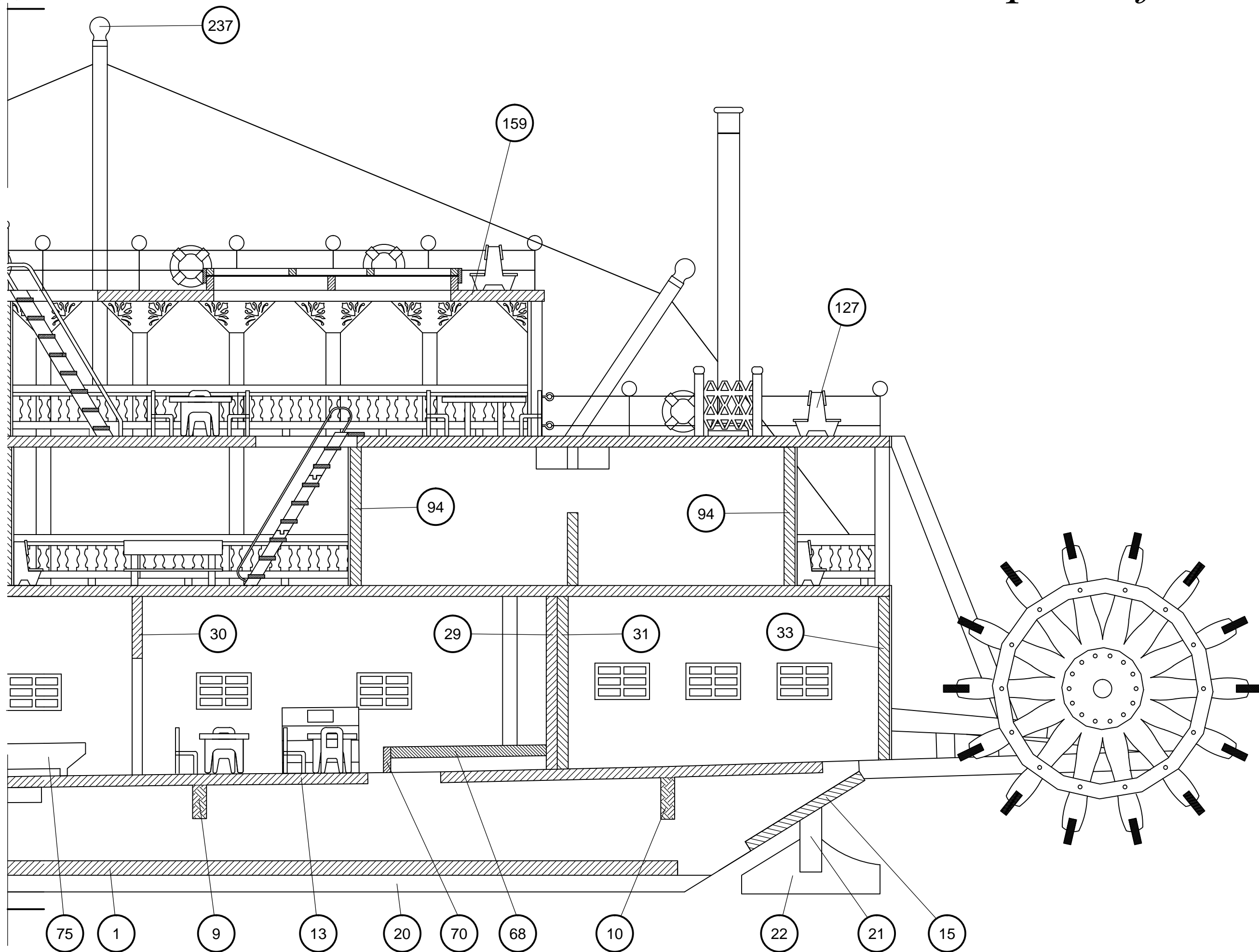

Scale 1/1

Spirit of Mississippi

2-C



2-D

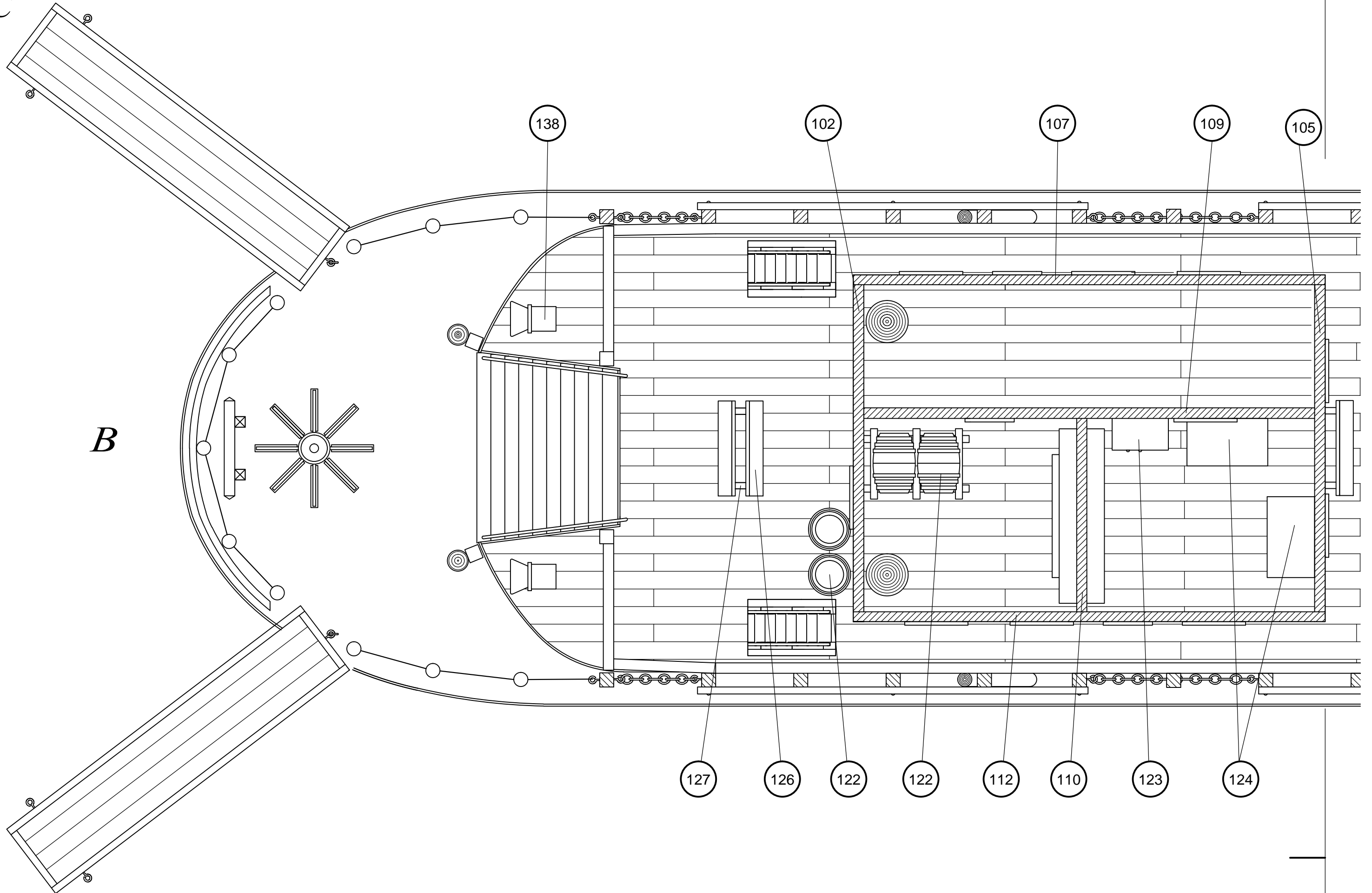

Scale 1/1

Spirit of Mississippi



3-D

3-C

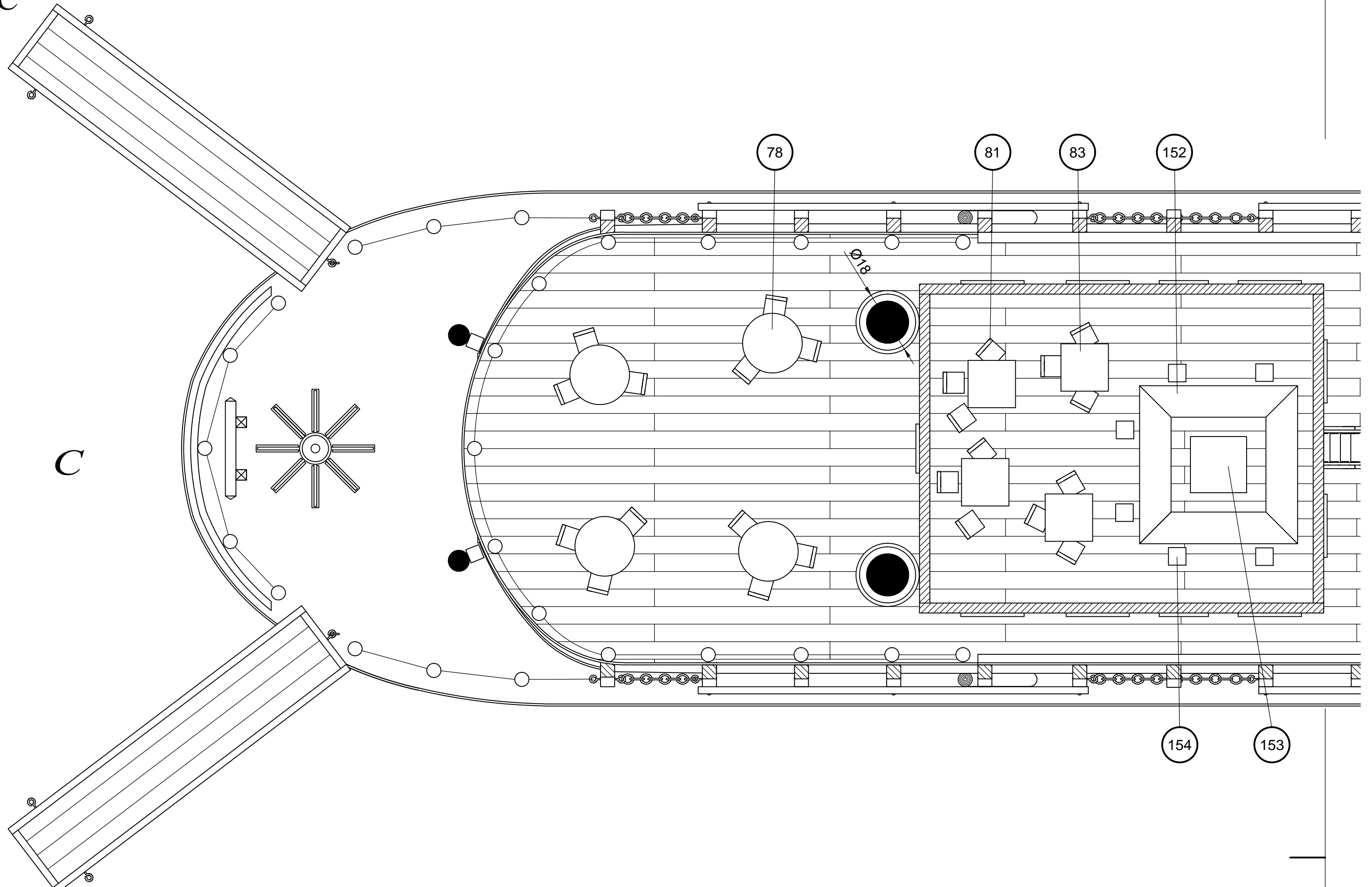

Scale 1/1



Spirit of Mississippi

2-D

OcCre
Ocio Creativo

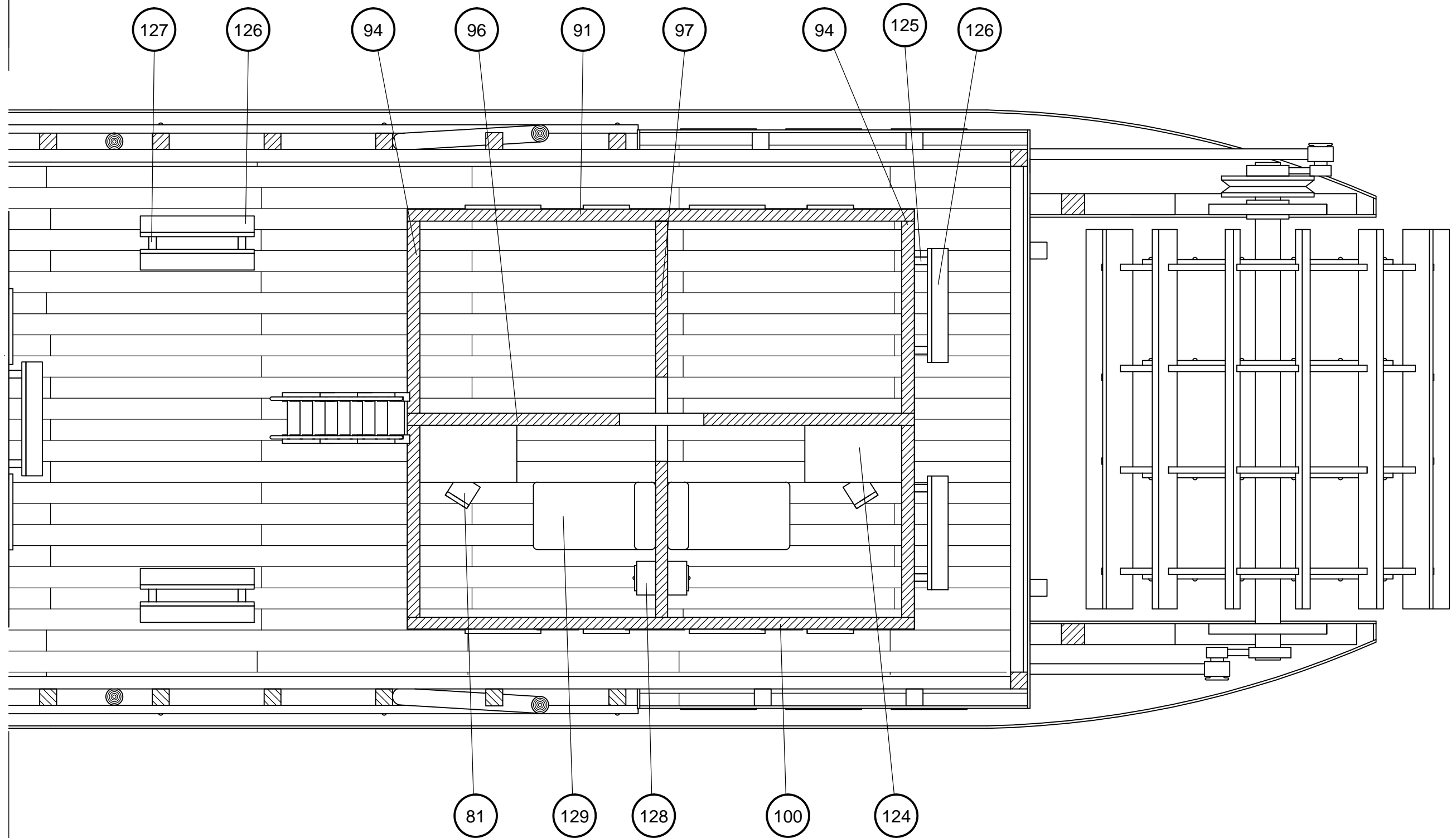

Scale 1/1



Spirit of Mississippi

3-D

OcCre
Ocio Creativo

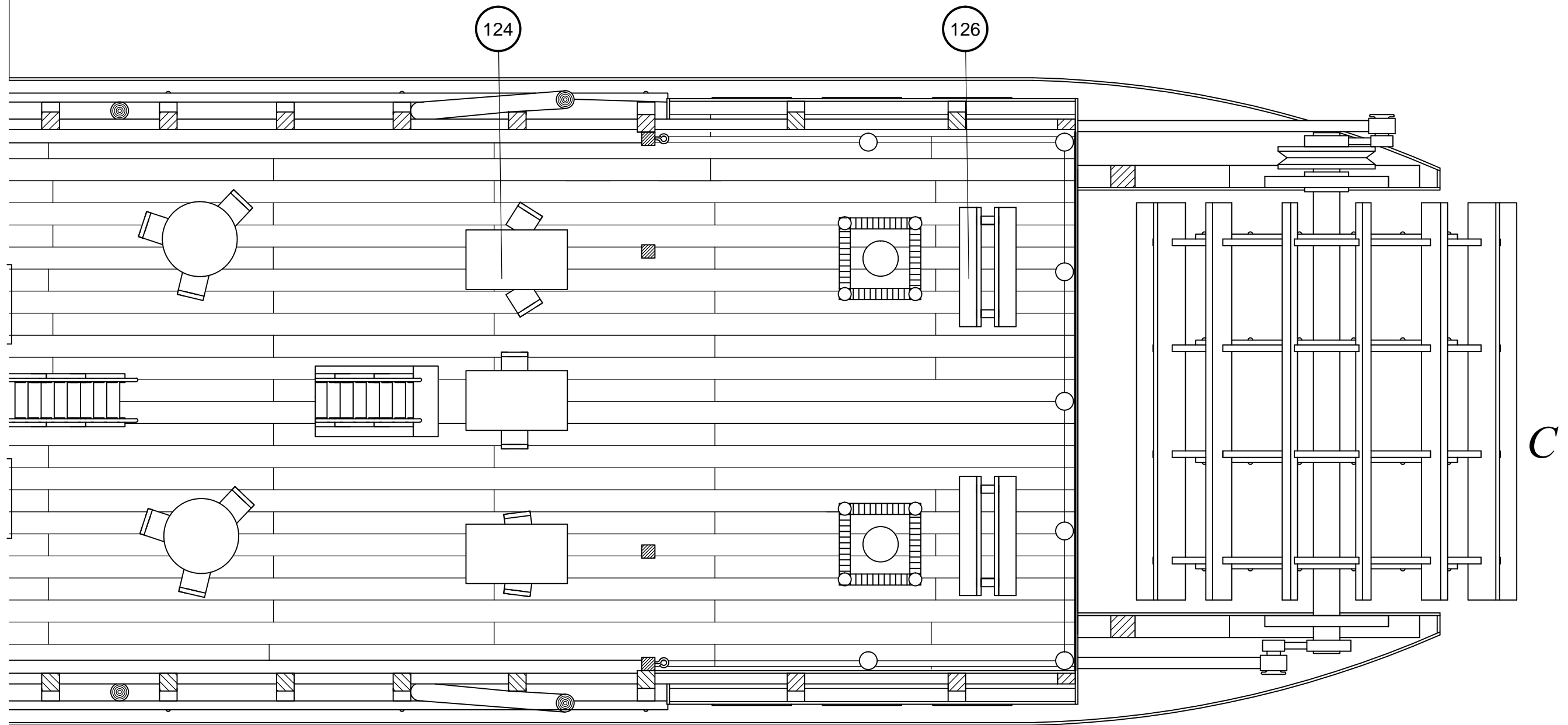

C

Scale 1/1

Spirit of Mississippi



3-B 

3-A

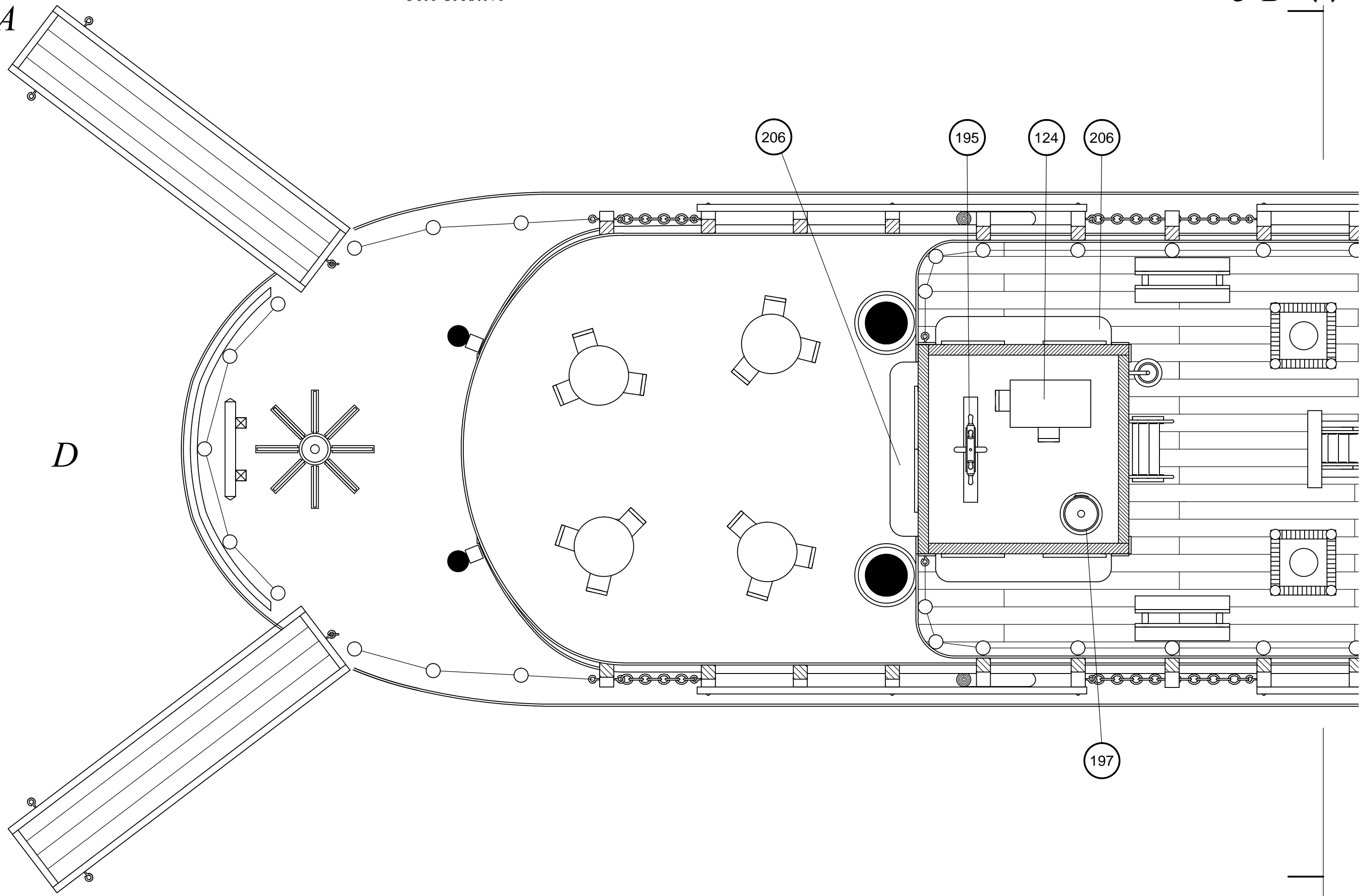

D

Scale 1/1

Spirit of Mississippi

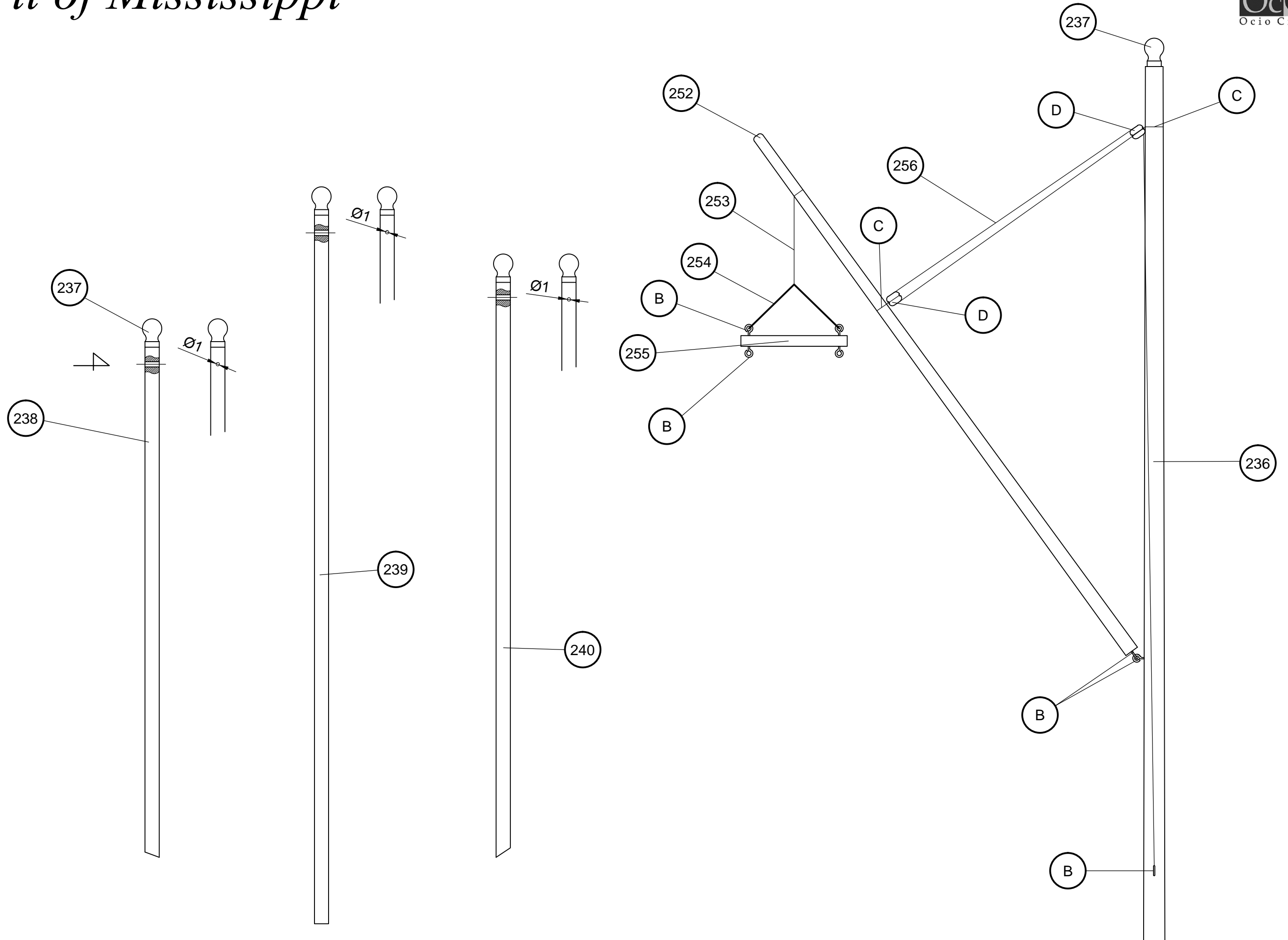



Spirit of Mississippi

3-B

OcCre
Ocio Creativo

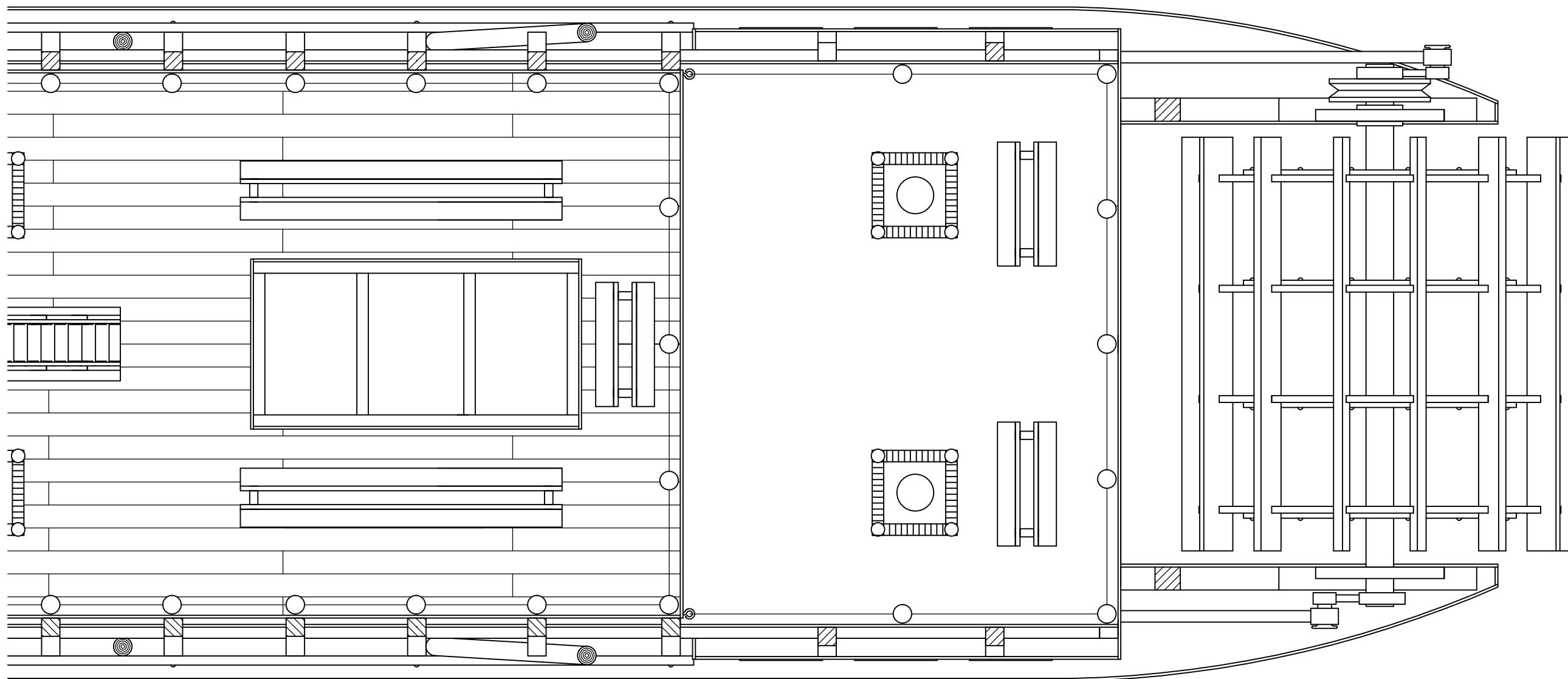

D

Scale 1/1

