

**ANTES DE COMENZAR, RECOPILE TODO EL MATERIAL DE APOYO PARA EL MONTAJE:** Instrucciones de montaje / ilustraciones paso a paso / planos y plantillas impresos a escala.

**PREPARACIÓN DEL MATERIAL:** Para poder identificar correctamente las piezas precortadas, antes de extraerlas de las planchas de madera, marque en ellas la misma numeración que aparece en la hoja "IP" (identificación de piezas), incluida en las instrucciones.

**INICIO DEL MONTAJE:** Con la ayuda de un cúter y procurando no colocar los dedos en la línea de corte, desprenda las piezas de las planchas eliminando los pequeños nervios que las sujetan. Seguidamente lije con suavidad las piezas con papel de lija de grano fino, para eliminar el repelo de las mismas. El orden numérico del paso a paso indica el orden de elaboración y colocación de las piezas. Es importante comprobar el ajuste de las piezas antes de pegarlas definitivamente.

**LISTONES Y VARILLAS:** Los modelos incorporan varios tipos de listones y varillas para elaborar las diferentes piezas. La lista de piezas proporciona información sobre el tipo de material y medidas. En algunos casos es conveniente ajustar las medidas sobre el propio modelo, conforme avanzamos en el montaje. De esta manera se consigue un mejor ajuste.

**PEGAMENTOS RECOMENDADOS:** Cola blanca o de carpintero. Para las uniones de piezas de madera y de todas aquellas piezas que no ofrezcan resistencia.

Pegamento rápido. Para piezas que sean difíciles de sostener y que necesiten un secado casi instantáneo.

Cola de contacto o de zapatero. Para todas aquellas piezas que se forren con chapas finas de madera o metal. En todos los casos, lea siempre las instrucciones de uso del fabricante.

**SERVICIO DE ATENCIÓN AL CLIENTE:** Para cualquier duda o información sobre el montaje de nuestros productos, puede contactar con nuestro Servicio Técnico en la dirección:

[www.occre.com](http://www.occre.com). Le atenderemos con mucho gusto.

**BEFORE STARTING, MAKE SURE YOU HAVE ALL THE SUPPORT MATERIAL FOR ASSEMBLING THE MODEL:**

Assembly Instructions / Step by step pictures / Plans and templates printed to scale.

**PREPARING THE MATERIAL:** In order to correctly identify the precut parts, before removing them from the wooden sheets, mark on them the same numbers that appear on the "IP"

(Part Identification) Sheet included with the instructions.

**STARTING THE ASSEMBLY:** Using a cutter, and making sure you do not put your fingers along the cutting line, remove the parts from the wooden sheets, eliminating the small sprues that hold them in place. In continuation smoothly sand down the parts, using fine grain sandpaper, to eliminate the pickup of the parts. The numerical order indicates the order in which the different parts must be made up and fitted.

**STRIPS AND RODS:** These models incorporate a variety of different types of strips and rods with which to make up the different parts of the kit. The list of parts proportions information on the type of material and measurements. In some cases it is advisable to adjust the measurements on the basis of the model itself, as assembly progresses. In this way you will achieve a better fit.

**RECOMMENDED GLUES:** White, or carpenter's glue: For joining pieces of wood together. Mainly used for gluing together the skeleton. Quick-drying glue. For parts that are difficult to hold in their final position and which need to set instantly. Recommended for fitting small parts. Contact or cobbler's glue. For gluing into place the parts that are covered with fine wood veneer to set instantly. In all cases, always follow the manufacturer's recommendations.

**CUSTOMER ATTENTION SERVICE:** In the case of whatsoever doubt or further information that you may require regarding the assembly of our products, please contact our Technical Service online at the address: [www.occre.com](http://www.occre.com). We will be delighted to attend to you.

**AVANT DE COMMENCER, VÉRIFIEZ TOUT LE MATÉRIEL DE SOUTIEN POUR LE MONTAGE:**

**PRÉPARATION DU MATÉRIEL:** Pour pouvoir identifier correctement les pièces prédécoupées, avant de les extraire des planches de bois, inscrivez sur elles la même numérotation qui apparaît sur la page « IP » (identification des pièces) comprise dans les instructions.

**DÉBUT DU MONTAGE:** À l'aide d'un cutter, et en essayant de ne pas poser les doigts sur la ligne de découpe, séparez les pièces des planches en éliminant les petits nerfs qui les retiennent. Puis poncez doucement les pièces à l'aide d'un papier de verre à grain fin, pour éliminer le contrefil. L'ordre numérique des étapes photographiques et des plans indique l'ordre d'élaboration et d'installation des pièces.

**LISTEAUX ET BAGUETTES:** Les modèles intègrent plusieurs types de listeaux et de baguettes destinés à confectionner les différentes pièces. La liste des pièces indique le type de matériau et les dimensions des pièces. Il est parfois recommandé d'ajuster les mesures sur le modèle lui-même, au fur et à mesure que nous avançons dans le montage. De cette manière, on obtient un meilleur réglage.

**COLLES RECOMMANDÉES:** Colle blanche ou de menuisier: Pour les unions de pièces en bois et de toutes les pièces qui n'offrent pas de résistance. Colle à séchage rapide: Pour les pièces qui sont difficiles à maintenir dans leur position et qui requièrent un séchage pratiquement instantané. Colle de contact ou de cordonnier: Pour toutes les pièces qui sont recouvertes de fines plaques de bois ou de métal. Dans tous les cas, lisez toujours les instructions d'utilisation du fabricant.

**SERVICE CLIENT:** Pour toute question ou information concernant le montage de nos produits, vous pouvez contacter notre Service Technique à l'adresse suivante: [www.occre.com](http://www.occre.com).

Nous répondrons avec plaisir à vos questions.

**PRIMA D'INIZIARE, RIUNIRE TUTTO IL MATERIALE D'APPOGGIO PER IL MONTAGGIO:** Istruzioni di montaggio, immagini passo per passo, planimetrie e modelli stampati in scala.

**PREPARAZIONE DEL MATERIALE:** Per poter identificare in maniera corretta i pezzi che sono stati ritagliati, prima di estrarli dai blister di legno occorre segnarli con la stessa numerazione che è indicata nella pagina "IP" (Identificazione pezzi) che si trova nelle istruzioni.

**INIZIO DEL MONTAGGIO:** Con l'aiuto di un cutter, ed evitando di collocare le dita lungo la linea di taglio, separare i pezzi dai blister eliminando i piccoli nervi che li mantengono attaccati.

In seguito, scartavetrare con delicatezza i pezzi, utilizzando una carta vetrata a grana fine, onde eliminare le sbavature degli stess. L'ordine numerico del passo per passo indica l'ordine d'elaborazione e di collocazione dei pezzi. È importante verificare che questi combacino bene, prima d'incollarli definitivamente.

**ASTE E BACCHETTE:** I modelli sono dotati di vari tipi di aste e bacchette per formare i diversi pezzi. L'elenco dei pezzi offre informazioni sul tipo di materiale e sulle misure. In alcuni casi è conveniente modificarne le misure quando sono sul modello, man mano che si avvanza nel montaggio. In questo modo si potrà ottenere che combacino meglio.

**COLLE RACCOMANDATE:** Colla bianca o da falegname: Per unire tra loro i pezzi in legno e tutti quei pezzi che non presentino resistenza. Colla rapida: Per i pezzi difficili da sostenere e per i quali sia necessaria un'asciugatura quasi istantanea. Colla a contatto o da calzolaio: Per tutti quei pezzi che vengono rivestiti con fine lastre di legno o di metallo. In ogni caso, leggere sempre le istruzioni d'uso del produttore.

**SERVIZIO ASSISTENZA CLIENTE:** Per qualsiasi dubbio o informazione sul montaggio dei nostri prodotti, contattare il nostro Servizio Tecnico al seguente indirizzo: [www.occre.com](http://www.occre.com).

Seremo lieti di potervi aiutare.

**BEVOR SIE MIT DEM ZUSAMMENBAU BEGINNEN, LEGEN SIE SICH BITTE ALLE HILFSMATERIALIEN FÜR DIE MONTAGE BEREIT:**

Bastelanleitung / Maßstabgerechte Skizzen und Schablonen / Skizzen und Vorlagen.

**VORBEREITUNG DER MATERIALIEN:** Damit die einzelnen Bauteile korrekt zugeordnet werden können, empfehlen wir, auf den Holzplättchen vor dem Herausnehmen mit einem Bleistift die Nummer auf dem Blatt IP (Identifikation Teile) zu markieren.

**BEGINN DES ZUSAMMENBAUS:** Die Teile mit einem Schneidwerkzeug (Cutter) herauslösen und die kleinen Befestigungsenden entfernen. Dabei darauf achten, die Finger nicht zu verletzen. Danach die Teile vorsichtig mit feinem Schmirgelpapier säubern, um ausgefranste Ränder zu entfernen. Die Nummernfolge der Schritte auf Fotos und Skizzen gibt an, in welcher Reihenfolge die Teile zusammengebaut werden.

**LEISTEN UND STÄBE:** Die Modelle enthalten mehrere Arten von Leisten und Stäben, aus denen die einzelnen Teile des Bausatzes geformt werden. In einigen Fällen kann es angebracht sein, die Maße im Zuge des Zusammenbaus entsprechend dem Modell anzupassen. Auf diese Weise wird eine bessere Passform erricht.

**EMPFOHLENE KLEBSTOFFE:** Weißleim (Tischlerleim): Zum Kleben von Strukturteilen und allen nachgiebigen Teilen. Sekundenkleber: Für schwer zu haltende Teile, die schnell verklebt werden müssen. Kontaktkleber (Schusterleim): Für alle Teile, die mit dünnen Holz- oder Metallstücken zum Beplanken oder Verkleiden beklebt werden. Bitte beachten Sie stets die Hinweise des Herstellers.

**UNSER KUNDENDIENST:** Bei Fragen zum Aufbau unserer Modelle steht Ihnen unser Kundendienst zur Verfügung. Sie erreichen uns online unter: [www.occre.com](http://www.occre.com).

Wir stehen Ihnen gern mit Rat und Tipps zur Verfügung.

**CASCO**

**FOTO 1.** Montar la estructura del casco siguiendo el orden numérico de las fotos. Previamente encole la prolongación nº 2 en la falsa quilla nº 1 procurando que quede alineada. Antes de encolar las cuadernas, verificar que encajan correctamente en su posición haciendo “tope” en los encajes correspondientes de la falsa quilla. Es importante que las cuadernas queden completamente perpendiculares a la falsa quilla para que posteriormente encajen bien las cubiertas. Colocar también los apóstoles de los mástiles nº 12 y 13. Para toda esta operación utilizar como adhesivo cola blanca (cola de carpintero).

**FOTO 2.** Pegar los refuerzos nº 14 en la última cuaderna usando cola blanca. Encajado en estos se encolara el espejo nº 15.

**FOTO 3 a 4.** Forrar la cubierta nº 16 con el forro nº 17. Comenzar a forrar de la parte media hacia los lados. No forre los salientes de los extremos de la cubierta. Utilizar como adhesivo cola de contacto (cola de zapatero). Cortar el sobrante de forro con un cúter. Para simular la tablazón y el calafateado de las cubiertas, resaltar con un lápiz las líneas que delimitan las chapas de forro y lijela suavemente.

**FOTO 5.** Pegar el refuerzo nº 18 en la falsa quilla y contra la cuaderna. Procurar que quede completamente alineado con la parte superior de la cuaderna. Encole también una de las cubiertas nº 19 (la más grande) en su emplazamiento.

**FOTO 6 a 7.** Forrar la cubierta nº 20 con el forro nº 21. Comenzar a forrar desde la zona media hacia los lados. Utilizar como adhesivo cola de contacto (cola de zapatero). Cortar el sobrante de forro con un cúter procurando que los encajes queden ocultos una vez colocada (vea la foto 7). Antes de encolarla en su lugar, resaltar con un lápiz las líneas que delimitan las chapas de forro.

Es importante que las cubiertas apoyen correctamente sobre las cuadernas. Observe que los encajes de las cuadernas indicadas quedan ocultos por el forro de la cubierta. Para este proceso utilizar un pegamento rápido. Forre seguidamente el frontal de la cuaderna con más forro nº 21.

**FOTO 8.** Siguiendo el mismo procedimiento, forrar la cubierta combes nº 22 con el forro nº 23. Los encajes que posee la cubierta en todo su perímetro, deben quedar ocultos por el forro. Solo se abrirán de nuevo el hueco central de la cubierta y el orificio del mástil.

**FOTO 9.** Pegar la cubierta forrada sobre la estructura del barco. Es importante que la cubierta se ajuste correctamente a la parte superior de las cuadernas. Para este proceso utilizar un pegamento rápido.

Forre el frontal de la cuaderna con su forro nº 24 y encole la otra cubierta nº 19.

**FOTO 10.** Forre el resto de cubiertas nº 25, 27 y 29 con sus forros correspondientes nº 26 y 30. Repita los mismos pasos que con las otras cubiertas.

**FOTO 11.** Encole las cubiertas en su emplazamiento, comenzando por la nº 25 y 27. Sobre la cubierta nº 27 se instala el mamparo nº 28 seguido de la cubierta nº 29. Forre finalmente los frontales de las cuadernas con los forros nº 31, 32 y el mamparo con el forro nº 33. A modo de refuerzo se cortara a medida dos listones de 3x5 mm nº 34 y se encolaran en las ranuras de las cuadernas con pegamento rápido.

**FOTO 12.** Pegue primero los tacos de refuerzo nº 35, 36 y 37 contra la falsa quilla. Encole seguidamente los refuerzos nº 38 contra la cuaderna y entre medio de estos los refuerzos nº 39 y 40 apoyados sobre la cubierta. Pegue en popa los tacos 41.

**FOTO 13.** Para conseguir una buena superficie de contacto para las amuradas nº 42 y las tracas de forro nº 45, con la ayuda de un lijador o una lima, rebajar el canto de las cuadernas de proa hacia popa. Observar los pasos más avanzados para hacerse una idea de donde se colocaran las amuradas. Estos pasos se repiten en ambos lados del caso.

**FOTO 14 a 16.** Se seguirá el limado a todo lo largo del casco. También se ajustará el perfil de las cubiertas para que posteriormente asiente bien la amurada nº 42. Lime también en la zona de popa en sentido hacia proa.

**FOTO 17.** La parte interior de las amuradas nº 42 se forran con las chapas de forro nº 43. Solo debe forrar de momento la parte central inferior de la amurada para que quede cubierta una vez colocada en la zona de la cubierta nº 22. Recorte los sobrantes y abra de nuevo las aperturas de la amurada.

Para conseguir mayor flexibilidad en las amuradas, humedecer la parte de proa con agua caliente. Tenga sumo cuidado para no partir la pieza (foto 19).

**FOTO 18.** Pegar y clavar las amuradas nº 42 a la estructura del casco con las puntas “A”. Comenzar desde la popa como muestra la foto, procurando que la parte superior de la amurada quede enrasada con la cubierta superior y el espejo de popa. Utilice cola blanca.

**FOTO 19.** Compruebe que en la proa el orificio que posee la amurada para los pescantes del ancla quede enrasado con la cubierta nº 20. Las amuradas en la zona de la cubierta inferior es preferible pegarla solo con pegamento rápido. También en la parte delantera curva.

**FOTO 20.** Acabe el forrado de la parte interior de las amuradas utilizando las chapas nº 44. Recorte el sobrante perfilando la amurada y abra de nuevo la salida del pescante del ancla en proa.

**FOTO 21.** Antes de empezar a forrar el casco, se pueden remojar un extremo de las tracas de forro nº 45, para que la madera recupere elasticidad. Se inicia el forrado del casco desde la parte inferior de las amuradas. Coloque primeramente dos hileras de tracas alineadas con la amurada. Utilizar cola blanca y puntas. En la proa se respetara una separación máxima de 5 mm sin cubrir para la posterior colocación de la roda nº 50. Observe también la foto 24, 31 y 32.

**FOTO 22.** Por debajo de las tracas, se pegaran las Amuradas Troneras nº 46. Observe que el pequeño encaje que posee la amurada esta orientado hacia la parte delantera del casco. Corte una porción de listón nº 47 de 4x15 mm y péguelo enrasado con la cuaderna para que sirva de apoyo posteriormente a las tracas de forro.

**FOTO 23.** Utilizando el listón de 4x15 confeccione las porciones nº 47 que servirán de apoyo a los cañones espiga. Péguelas por el interior de la amurada tapando el hueco de estas. Asegure bien estas piezas con pegamento rápido pues posteriormente se clavarán en ellos los cañones.

**FOTO 24.** El forrado se continua con tres tracas más desde la parte inferior de la amurada y en sentido a la parte central del casco. Seguidamente inicie el forrado desde la parte inferior del casco en sentido hacia la parte central. Se colocaran tantas tracas hasta que falte una para unirse en la parte delantera. Ahora coloque una traca centrada en el casco. Recuerde dejar el espacio sin cubrir en proa.

**FOTO 25 a 26.** Los espacios que queden en el centro del casco, se cubrirán con tracas de forro en forma de atunes, (llamamos atunes a las tracas de forro que son afiladas por los dos extremos). Coloque todas las cuñas necesarias para completar esta fase del casco en proa y popa. Forre también la parte inferior del espejo y recorte todos los sobrantes.

Una vez acabado del proceso de forrado, lijar todo el casco con el fin de nivelar todos los listones y eliminar las cabezas de las puntas, dejando así un buen asentamiento para el segundo forro nº 48.

**FOTO 27.** Inicie el forrado del espejo con el segundo forro nº 48. Coloque primeramente todas las hileras en sentido horizontal hasta rebasar la entrada para el timón. El resto del forro se coloca en forma de espiga como se muestra en la foto. Utilice un pegamento de contacto como en las cubiertas. Pinte de color negro mate el fondo de las aperturas para los cañones espiga. Todas las pinturas utilizadas son acrílicas mate para maquetas.

**FOTO 28 a 29.** Proceda a la colocación del segundo forro nº 48 en los costados del casco y en el espejo de popa. Los laterales se forran partiendo de las dos primeras tracas que coloco para iniciar el primer forrado del casco, desde la parte inferior de las amuradas en la foto 21. El segundo forro sigue el mismo proceso que para el primer forro del casco. Utilice cola de contacto. Abra de nuevo las aperturas de los costados y elimine el sobrante de forro. Realice una vez acabado un lijado suave para nivelar toda la superficie.

**FOTO 30.** Seleccionar los listones para elaborar los cintones nº 49. Lijar los listones y sumergirlos en agua para que ganen elasticidad en proa. Ajustar y pegar los cintones en el casco utilizando pegamento de secado rápido. Los cintones se han teñido con betún de Judea para que queden mas marcados. También puede pintarlos en color negro mate si lo desea al igual que las salidas de los cañones.

**FOTO 31 a 32.** La roda nº 50 se deberá pegar en el espacio de 5 mm reservado para ella. Su posición correcta la da el pequeño encaje que queda insertado en la cubierta del bauprés. Observe también el plano. Todas estas piezas puede teñirlas con tinte o barniz Nogal para igualar el color. Pegue a continuación la prolongación nº 51.

**FOTO 33 a 34.** Pegar a continuación de la roda, dos porciones de la quilla nº 52 y el ultimo tramo nº 53. El codaste nº 54 se encola contra la parte trasera. Ajustar el largo para que quede al mismo nivel que la falsa quilla si fuera necesario. Pegue sobre toda la línea de la quilla un listón nº 45, similar a los del primer forro del casco.

**FOTO 35.** Pegue los trancañiles nº 55 y 56 contra la amurada y sobre las cubiertas. Sobre estos se colocan los barraganetes nº 57 que se ajustaran a medida.

**FOTO 36.** Coloque de base el trancañil nº 58 y sobre estos, los barraganetes correspondientes.

**FOTO 37.** Sobre el perfil de las amuradas, se colocaran las tapas de regala nº 59. Apoyados sobre los barraganetes pegue las bases nº 60 y 61. Centrados sobre las base coloque los pasamanos nº 62 y 63. El remate nº 64 del pasamanos, se realiza con una porción de varilla de diámetro 3 mm ajustada al ancho del pasamanos.

**FOTO 38.** Pegue los trancañiles nº 56 y los barraganetes correspondientes nº 65 y 66 correspondientes a estas cubiertas.

**FOTO 39.** Antes de colocar las tapas de regala nº 67, realice unos encajes para que queden insertados los barraganetes indicados. Coloque también la tapa nº 68.

**FOTO 40.** Pegue verticalmente sobre las tapas de regala, los pilarotes nº 69. Coloque apoyados sobre los pilarotes las bases nº 70 y 71. Centre sobre las bases los pasamanos nº 72 y 73. Ajuste y de forma al remate nº 64.

**FOTO 41 a 42.** La colocación de las tapas de regala nº 74, 75 y 76 conlleva el humedecer los listones y darles forma ayudados con un soldador de estaño para conseguir la forma redondeada. También puede realizar esta operación cortando trozos de listón a una longitud de 6 mm y confeccionar la curva con porciones. Coloque también los remates nº 64.

**FOTO 43.** Realizar las hendiduras verticales del timón con una sierra fina. Para la colocación de la caña del timón, se a realizado previamente un orificio de diámetro 3 mm. Ajustar si es necesario la medida de las bisagras con unos alicates. Los ejes nº 81 se confeccionan partiendo de hilo de latón de diámetro 1,5 mm. Pegue centrado en la parte posterior el remate nº 78. Unir la pala del timón al casco con las bisagras y puntas. Puede teñir o barnizar la pala del timón al igual que la roda.

**FOTO 44.** Montar los encajetados nº 82, procurando que todas las piezas queden bien insertadas y después apuntalarlas con pegamento rápido. De estas piezas completas, se extraerán porciones para confeccionar los diferentes enjaretados de las cubiertas. Observar el plano.

**FOTO 45 a 46.** Corte las porciones necesarias de enjaretados para las escotillas mostradas y enmarque estos con los listones nº 83, 84, 85 y 86. Barnizar todo el casco y cubiertas con barniz tapa-poros incoloro satinado (Leer detenidamente las instrucciones de uso del fabricante). Todas las piezas que se añadan a partir de este momento se barnizaran antes de colocarlas.

**FOTO 47.** Tinte o barnice los brazales nº 87 a 90 y colóquelos verticales insertándolos en la roda. Observe también el plano.

**FOTO 48.** Tome las medidas necesarias de los enjaretados y péguelos sobre los brazales. Pegue lateralmente las brazolas nº 93 y 94. Remate los enjaretados con el separador nº 92. Confeccione el pescante nº 91 e insértelo por el orificio de las amuradas retocándolo si es necesario. Vea también el plano.

**FOTO 49.** Coloque las amuradas de los brazales nº 95 sujetándolas con puntas y pegamento rápido.

**FOTO 50.** Tinte las amuradas con Betún de Judea, antes de pegar sobre ellas los cintones nº 96. Humedezca estos para que ganen elasticidad.

**FOTO 51.** Confeccione las letrinas pegando la tapa nº 98 sobre un listón nº 97. Pegue los conjuntos sobre los enjaretados y contra las amuradas.

**FOTO 52.** Decore con color oro viejo los adornos nº 99 y péguelos repartidos como muestra la foto. Los cintones nº 96 de pasos anteriores también se pintan en color oro.

**FOTO 53.** Humedezca las gambotas nº 100 y 101 para poder curvarlas. Sujételas con pegamento rápido.

**FOTO 54.** Entre las gambotas se colocaran dos porciones de listón nº 102. Una vez sujetas se realizara un orificio de diámetro 4 mm para la entrada del cable del ancla. Píntelos posteriormente en color negro mate.

**FOTO 55 a 57.** Inicie el montaje de la cabina del timonel con las piezas nº 103,104 y 105. Pinte la base en color negro mate y coloque el pinzote nº 106 a modo de palanca. Barnice el resto de piezas del interior. A modo de techo coloque listones nº 107 cortados a longitudes iguales. Enmarque toda la base con los listones nº 108, 109 y 110. No olvide barnizar todos los conjuntos y piezas antes de añadirlas al modelo.

**FOTO 58 a 59.** Forre con las chapas nº 112 la balconada nº 111. El sentido del forrado es longitudinal y partiendo de la parte media. Por la parte superior, se forrara de la misma manera con el forro nº 113. Una vez recortado los sobrantes, en la parte superior se realizara la tablazón con un lápiz como en el resto de cubiertas.

**FOTO 60 a 62.** Ajuste si es necesario la balconada para que quede situada como muestra la imagen. La inclinación correcta la da las escuadras nº 114 de la parte inferior. Lateralmente se sujeta mediante las escuadras nº 115. Utilice un pegamento rápido.

**FOTO 63.** Pegue centrada en el castillo la baranda nº 116. Al pie de esta ,la base nº 117 con sus pilarotes nº 118 y los remates nº 119. Finalmente remate con el pasamanos nº 120. Vea también la foto nº 65. Pegue dos anillas nº 121 en el frontal de la cuaderna a modo de ojos de buey. Pinte el interior de negro mate.

**FOTO 64.** Antes de decorar las puertas nº 122 con colores negro y crema, realice unos orificios de diámetro 0,5 mm para la colocación del cáncamo "B". Corte las bisagra nº 123 por la mitad y pegue el resto de piezas como muestra la foto. Colóquelas finalmente en el frontal de la cuaderna.

**FOTO 65.** Coloque como en la otra cara de la baranda las piezas nº 117 y 118. Centrado en el frontal de la cuaderna, coloque dos listones nº 124. Mantenga la distancia indicada, pues sujetara posteriormente la pasarela nº 180. Monte dos conjuntos de puertas y péguelos en el frontal.

**FOTO 66.** Coloque dos listones mas nº 124 centrado en el frontal de la cuaderna. Pegue las dos barandas nº 125 y 129 en su posición y decórelas con los listones nº 118, 126, 127, 128, 130, 131 y 132.

Monte dos conjuntos de bombas de achique con las pieza mostradas y una vez decoradas en negro y dorado, péguelas sobre cubierta. Vea el plano.

**FOTO 67.** Montar los tres conjuntos de puertas y situarlos como indica la foto. Confeccione también las escalas nº 136 y antes de colocarlas realizarles los orificios mostrados. Vea el plano.

**FOTO 68 a 69.** Decore las puerta mostradas y péguelas según muestran las fotos.

**FOTO 70.** Inicie la colocación de las barandas comenzando por la nº 138 seguida de la nº 139. Las puede tinter con Betún de Judea antes de colocarlas. Utilice pegamento rápido.

**FOTO 71.** La colocación de la baranda nº 140 debe forzarse para que se amolde a la balconada. Centre el pasamanos nº 143 sobre el perfil de la baranda y complete el pasamanos con los listones nº 141 y 142. Recorte posteriormente el sobrante de la pieza nº 143. Utilice pegamento rápido.

**FOTO 72 a 73.** Pintar en color crema los adornos nº 144 de ambos lados del casco. Coloque las puertas decoradas con sus componentes en el interior. Los motivos nº 145, podrá recortarlos de la foto nº 137 y se deberán de ajustar. Aconsejamos que no se peguen estos conjuntos hasta que no coloque la balconada de la foto 75.

**FOTO 74.** Forre la parte superior de la balconada nº 146 con el forro nº 147. Recorte los sobrantes y forre la otra cara con el forro nº 148. Marque la tablazón de la parte superior con un lápiz.

**FOTO 75 a 76.** Ajuste y pegue la balconada en la popa. Las escuadras nº 155 y 156, darán la inclinación correcta. Coloque seguidamente las barandas nº 149, 150 y 151 con sus pasamanos nº 152, 153 y 154. Observe que todas las escuadras se han decorado en color oro viejo.

**FOTO 77 a 78.** Corte a medida las defensas de los costados nº 157 y 158. Vea el plano para conocer su localización.

**FOTO 79 a 80.** Pegue los marcos y portas nº 159 y 160 en los huecos de los costados. Los cañones nº 161 y 162 quedaran insertados en las bases realizando un orificio previo. Decorelos previamente con betún de Judea si lo desea.

**FOTO 81.** En popa también se colocaran los marcos y portas nº 159 y 160. Coloque los dos cañones nº 161 correspondientes.

**FOTO 82.** Pegue alrededor de los cabestrantes nº 163 los guardainfantes nº 164. Realice los orificios indicados de 2 milímetros de diámetro y péguelos en cubierta. Alrededor de estos se colocaran las barras nº 165. Vea el plano.

**FOTO 83.** Pintar las cureñas nº 166, en color rojo mate y las extensiones donde se colocan las anillas "I" en negro. Confeccione los ejes partiendo de hilo de latón e inserte una rueda a cada lado. Los cañones ya decorados, se pegaran en el interior de la cureña y se sujetaran con hilo de algodón marrón nº 170.

**FOTO 84.** Posicione todos los cañones repartidos por cubierta haciendo que la caña de este sobresalga por las portas. Coloque un aro de fognadura nº 171 haciéndolo coincidir con el orificio del mástil de cubierta.

**FOTO 85 a 86.** Las escaleras se montar partiendo de los montantes nº 172 y 173. Los peldaños se cortan de los listones nº 174 y 175 a las medidas indicadas. Una vez montadas, se cortan a la altura necesaria para cada escotilla, ver plano. Utilice pegamento rápido. Tíñalas si lo desea.

**FOTO 87.** Monte dos conjuntos de escaleras y colóquelos en las cubiertas indicadas. Pegue un aro de fognadura nº 176 sobre el orificio del palo mesana. Pegue los tres pilarotes de baranda nº 177 y sobre ellos la base nº 178. Pegue centrado sobre la base el pasamanos nº 179.

**FOTO 88.** Confeccione las escalas nº 136 correspondientes a este lado del casco y realice antes de colocarlas los orificios indicados. Acabe este paso colocando el aro de fognadura nº 176 correspondiente al palo Trinquete.

**FOTO 89.** Forre longitudinalmente la pasarela nº 180 con el forro nº 181. Recorte todos los sobrantes y deje abiertos todos los encajes y el orificio de entrada del mástil.

**FOTO 90.** Coloque los pilarotes nº 182, encajados en la pasarela y sobre ellos los pasamanos nº 183. Lateralmente a modo de refuerzo de los pilarotes se pegaran los listones nº 184. En la parte inferior se pegaran dos listones nº 185 sin que cubran el orificio que posee la pasarela. La pasarela descansara sobre los listones colocados en la cubierta con el nº 124.

**FOTO 91.** Pegue la pasarela en su emplazamiento y coloque por la parte inferior cuatro puntales mas nº 124. Vea el plano. De inclinación a los apoyos nº 186 y pegue sobre estos y hacia la pasarela los refuerzos nº 187. Vea también la foto 102.

**FOTO 92.** Coloque a las distancias indicadas en el plano, los cáncamos "B" necesarios para sujetar la red nº 188 con las ligaduras nº 189.

**FOTO 93.** Confeccione el puntal nº 190 y pegue una cornamusa nº 191. Realice en el puntal los orificios indicados en la foto. Coloque los falconetes nº 193 soportados por los puntales nº 192. Realice a las mesas de guarnición nº 194 un pequeño encaje que permita ajustarla al casco y salvar las defensas. Pinte en color marrón las escuadras nº 195 y péguelas. Vea el plano.

**FOTO 94.** Confeccione otro conjunto de puntal con los números nº 190 y 191. Coloque seguidamente los falconetes nº 193 con sus puntales nº 196. Coloque también las mesas de guarnición nº 197, realizando los pequeños encajes para salvar las defensas. Añada las escuadras correspondientes nº 195. Vea el plano.

**FOTO 95.** Confeccionar en ambos lados del casco, las escalas de los costados usando los listones nº 199. Instale también la mesa de guarnición del Mayor nº 198.

**FOTO 96.** Realice los orificios necesarios en las mesas de guarnición para instalar los cadenotes. Con hilo de latón de 0,5 mm se confeccionaran los cadenotes nº 200 que sujetaran las vigotas "G" y "H". Los cadenotes se clavaran al casco mediante las puntas "A". Coloque los cáncamos y anillas necesarias "B" y "I".

**FOTO 97 a 98.** Pegue las figuras nº 201 dispuestas como indican las fotos. Una vez decorado en color crema el adorno espejo nº 202, se colocara la imagen nº 203, que puede recortar de la foto nº 137.

**FOTO 99 a 100.** Coloque la chimenea nº 204 en la posición mostrada. Realice los cabilleros nº 205 y 206. Haga los orificios necesarios para introducir posteriormente las cabillas "J".

**FOTO 101.** Confeccione otro puntal nº 190 y pegue una cornamusa nº 191. Realice en el puntal los orificios indicados en la foto. En las amuradas se deben incorporar los cabilleros nº 207 y sus cabillas "J".

**FOTO 102.** En esta foto mostramos una vista mas general que le puede ser de ayuda.

**FOTO 103.** Realice un orificio de diámetro 1,5 mm en la base del farol nº 209 e inserte un trozo de hilo de latón. Dé la forma correcta y acabe colocándolo sobre la tapa de regala realizando un orificio previo.

**FOTO 104.** Pegue el mascarón nº 210 en la roda. Retoque la roda si fuera necesario para que ajuste mejor.

**FOTO 105.** Pinte en color crema las piezas nº 211, 212 y 213. Situelas en popa como muestra la foto.

**FOTO 106.** Introducir y pegar los cepos nº 215 en las anclas nº 214 y colocarles las anillas "K". Fijar el cable nº 216 a la anilla, solo a dos anclas. A la anilla se atará un cuadernal "O" mediante un estrobo "C". Decore los cepos en color marrón y negro.

**FOTO 107.** Las anclas se sujetaran con un cabo nº 217 que pasara por el cuadernal colocado en el ancla y por los orificios del pescante. Sujételo posteriormente con los hilos nº 218 como muestra la foto. El cabo del ancla nº 216 pasara por el agujero de los escobenes nº 102. Las anclas son una de las ultimas piezas que se colocan al completar la maqueta.

**FOTO 108 a 109.** En estas dos fotos se muestra el detalle de los acolladores nº 282 en las mesas de guarnición.

**FOTO 110 a 136.** A partir de estas fotos, se muestran detalles varios de la construcción que le puede servir de guía para la colocación de distintas piezas del casco, arboladura y jarcia.

## **ARBOLADURA**

Para elaborar los mástiles el primer paso a seguir será cortar las varillas a la medidas que indica la lista de piezas, o bien tomarlas directamente de los planos que están impresos a escala 1/1.

Todos los mástiles y vergas tienen cierta conicidad que se deberá realizar.

Para realizar la conicidad a los mástiles, lijar las varilla (con un lijador), aumentando el desgaste de ésta a medida que se acerca al extremo donde se quiere disminuir el diámetro. Hacer rodar la varilla para que el desgaste sea igual por todo el contorno hasta conseguir llegar al diámetro que indica el plano.

Para elaborar la conicidad de las vergas realizar las mismas operaciones pero esta vez a ambos extremos de la varilla.

Para realizar correctamente los mástiles de este modelo se deberán tener en cuenta:

- Los planos
- Las fotos de detalle de los mástiles
- Las medidas y descripción de materiales de la lista de piezas
- Las hojas "IP" de identificación de piezas

Los mástiles se deberán barnizar y algunas de las piezas que los componen se deberán de pintar. Ver las fotos generales de detalle de los mástiles.

Una vez montados y barnizados, colocarles los aparejos, (estrobos, cuadernales, cáncamos, motones, etc.) y fijarlos al barco. Los mástiles se deben introducir hasta hacer tope en los encajes de la falsa quilla.

## **JARCIA**

Para elaborar la jarcia de este barco, seguir el orden alfabético de las figuras impresas de los planos, que indican el orden de colocación de ( hilos, vigotas, motones, velas etc.), destacados en color rojo. Compaginado con la lista de piezas le orientara sobre el tipo de materiales a utilizar.

El plano le será de ayuda para identificar cada vela.

Para simular el envejecido de las velas, se les puede dar un baño con infusión de té, sin hacerlas hervir, y dejarlas secar bien arrugadas.

Se colocaran sin planchar para que tengan cuerpo.

**HULL**

**PHOTO 1.** Assemble the hull structure by following the numerical order of the photos. First glue the elongation (no. 2) to the false keel (no. 1), making sure they are aligned. Before gluing the frames into place make sure that they fit correctly into position "abutting" up against the corresponding slots in the false keel. The frames have to be completely perpendicular to the false keel, so that the decks will fit smoothly into place. Also fit the knightheads (nos. 12- & 13). For this operation use white glue (carpenter's glue) as an adhesive.

**PHOTO 2.** Glue the supports (no. 14) onto the last frame using white glue. Glue the transom (no. 15) slotted into place on the supports.

**PHOTOS 3 & 4.** Line the deck (no. 16) using the planking (no. 17). Start the lining in the middle and work towards the sides. Do not line the parts of the deck that jut out at the end. Use contact glue (cobblers' glue) as an adhesive. Trim off any excess planking using a cutter. To simulate the effect of the deck planking and caulking use a pencil to mark out the lines that delimit the planking and gently sand them down.

**PHOTO 5.** Glue the strut (no. 18) to the false keel and the frame. Make sure that it is precisely aligned with the top of the frame. Also glue one of the decks (no. 19) (the biggest one) into place.

**PHOTOS 6 & 7.** Line the deck (no. 20) using the lining (no. 21). Start the lining in the middle and work towards the sides. Do not line the parts of the deck that jut out at the end. Use contact glue (cobblers' glue) as an adhesive. Trim off any excess planking using a cutter and make sure the slots are hidden once in place (see photo 7). Before gluing it in place, mark out the lines that delimit the lining sheet using a pencil.

It is important that the decks rest directly on the frames. Note that the slots for the indicated frames are hidden by the deck planking. Use quick-drying glue in this process. Next line the front of the frame using more of the lining (no. 21).

**PHOTO 8.** Following the same procedure, line the waist deck (no. 22) using the planking (no. 23). The slots that follow the whole of the perimeter of this deck must be covered over by the planking. The hole in the centre of the deck will have to be opened up again, as will the hole for the mast.

**PHOTO 9.** Glue the deck, after it has been lined, onto the structure of the ship. The deck must be correctly adjusted to the top of the frames. Use quick-drying glue for this process.

Line the front of the frame with the lining (no. 24) and glue the other deck (no. 19) into place.

**PHOTO 10.** Line the rest of the decks (nos. 25, 27 & 29) with the corresponding planking (nos. 26 & 30). Repeat the same steps as with the other decks.

**PHOTO 11.** Glue the decks into place, starting with (nos. 25 & 27). Fit the bulkhead (no. 28) in place on the deck (no. 27) and then the deck (no. 29). Finally line the front of the frames (nos. 31 & 32) and the bulkhead with the lining (no. 33). As a reinforcement, cut two lengths of the 3 x 5 mm. strip (no. 34) and glue them into the slots in the frames, use quick-drying glue.

**PHOTO 12.** First glue the struts (nos. 35, 36 & 37) to the false keel. Then glue the struts (no. 38) to the frame and, between them, the struts (nos. 39 & 40), supported by the deck. Glue the struts (no. 41) to the stern.

**PHOTO 13.** In order to ensure a good contact surface for the bulwarks (no. 42) and the hull lining strakes (no. 45), with the help of a sander or a file, reduce the edge of the frames, working from bow to stern. Check out the more advanced steps to get an idea of where the bulwarks are to be fitted. These steps are repeated on both sides of the hull.

**PHOTOS 14 - 16.** Continue to sand down the whole of the hull. Also adjust the profile of the decks so that the bulwark (no. 42) fits well into place. Also file down the stern area, working towards the bow.

**PHOTO 17.** The bottom part of the bulwarks (no. 42) is lined using the lining sheets (no. 43). For the time being only the centre, interior part of the bulwarks must be lined, so that it is covered when placed on the area of the deck (no. 22). Trim off any excess and reopen the holes in the bulwarks.

In order to achieve greater flexibility of the bulwarks dampen the bow-end using hot water. Make sure that you do not break the part (photo 19).

**PHOTO 18.** Glue and pin the bulwarks (no. 42) into place on the structure of the hull, using the pins (A). Starting at the stern, as shown in the photo, and making sure that the top of the bulwarks is flush with the top deck and the stern transom. Use white glue.

**PHOTO 19.** Make sure that the hole in the bulwarks at the bow, for the anchor davits is flush with the deck (no. 20). It is advisable to glue the bulwarks in the area of the lower deck using only quick-drying glue, also in the curved front part.

**PHOTO 20.** Finish off the lining of the inside of the bulwarks using the sheets (no. 44). Trim off the excess and profile the bulwarks, opening a new hole for the anchor davits at the bow.

**PHOTO 21.** Before starting to line the hull, soak one end of the lining strakes (no. 45), so that the wood recovers its elasticity. Start lining the hull from the bottom of the bulwarks. First fit two lines of strakes aligned with the bulwarks. Use white glue and pins. At the bow respect a maximum separation of 5 mm. uncovered, for the subsequent fitting of the stem (no. 50). Also check out photos 24, 31 and 32.

**PHOTO 22.** Glue the gun port bulwarks (no. 46) below the strakes. Make sure that the small slot in this bulwark is facing towards the bow. Cut a length of the 4 x 15 mm. strip (no. 47) and glue it in place flush with the frame, so that it will later serve as a support for the lining strakes.

**PHOTO 23.** Using the 4 x 15 mm. strip make up the parts (no. 47) that will serve to support the gun shanks. Glue them on the inside of the bulwark, covering over the gap of these. Glue these parts firmly in place using quick-drying glue, as the guns will later be glued to them.

**PHOTO 24.** The lining work continues with three more strakes from the bottom of the bulwark and working towards the centre of the hull. Then start fitting strakes from the bottom of the hull towards the centre. Fit as many strakes as required until there is only room for one more to meet up with the front part. Now fit a strake, centred on the hull. Remember to leave an uncovered space at the bow.

**PHOTOS 25 & 26.** The spaces that remain at the centre of the hull are covered using pieces of strake that have been sharpened at both ends. Also fit as many triangular shaped pieces of strake as necessary to fill in all of the gaps in this stage of the hull from stern to bow. Also line the bottom part of the transom and trim off any excess.

Having finished the lining process sand down the whole of the hull, try to level off all of the strips and eliminate the heads of the pins, leaving a good surface as a base for the second lining, with the sheets (no. 48).

**PHOTO 27.** Start with the second lining (no. 48), working from the stern transom and fitting the first line of strakes horizontally, as far as the entry of the helm. The rest of the lining is fitted in place as shown in the photo. Use contact glue on the decks. Paint the background behind the openings for the gun shanks matt black. All of the paints to be used are matt acrylic for models.

**PHOTOS 28 & 29.** Go ahead with the fitting of the second lining (no. 48) on the sides of the hull and at the stern transom. The sides are lines starting from the first two strakes fitted when the first hull lining was done. Use contact glue. Once more open up the holes in the sides and eliminate any excess lining. When you have finished lightly sand down the whole surface of the hull.

**PHOTO 30.** Select the strips to make up the rubbing strakes (no. 49) and soak them in water so that they gain in elasticity at the bow. Adjust them and glue them into place on the hull, using quick-drying glue. The rubbing strakes have been stained using bitumen, so that they stand out more. If you want you can also paint them matt black, like the gun ports.

**PHOTOS 31 & 32.** The stem (no. 50) must be glued in the 5 mm. space left for it. Its correct position is provided by the small slot in the bowsprit deck. Also check Plan. All of these parts can be stained with Walnut stain or varnish, to even up the colour. In continuation glue the forefoot (no. 51).

**PHOTOS 33 & 34.** Following the stem glue the first two pieces of the keel (no. 52) and then the last section (no. 53). The stern post (no. 54) is glued onto the back part. Adjust the length, if necessary, so that it stops at the same height as the false keel. Along the whole length of the hull glue a strip (no. 45) similar to those used for the first hull lining.

**PHOTO 35.** Glue the waterways (nos. 55 & 56) against the bulwarks and on the decks, and then fit the stanchions (no. 57) to them, adjusted in length.

**PHOTO 36.** Fit the waterways (no. 58) as a base, and then onto these fit the corresponding stanchions.

**PHOTO 37.** Onto the profile of the bulwarks fit the limber boards (no. 59), supported by the stanchions, and then glue into place the handrail bases (nos. 62 & 63). The handrail finial (no. 64) is made up from a piece of the 3 mm. diameter rod, adjusted to the width of the handrail.

**PHOTO 38.** Glue the waterways (no. 56) and the stanchions (nos. 65 & 66) corresponding to these decks.

**PHOTO 39.** Before fitting the limber boards (no. 67) make slots so that they can be inserted into the indicated stanchions. Also fit the limber board (no. 68) into place.

**PHOTO 40.** Glue the newels (no. 69) vertically onto the limber boards. Then fit the bases (nos. 70 & 71) onto the newels. Centre the handrails (nos. 72 & 73) on these bases. Adjust and give shape to the finial (no. 64).

**PHOTOS 41 & 42.** The fitting of the limber boards (nos. 74, 75 & 76) involves dampening the strips and shaping them, with the help of a soldering iron, so that they will have a rounded shape. This operation can also be carried out cutting strips to a length of 6 mm. and making the curve with pieces. Also fit the finials (no. 64).

**PHOTO 43.** Make vertical notches in the rudder with a fine-blade saw. For the fitting of the helm a 3 mm. diameter hole must first be made. If necessary adjust the size of the hinges using pliers. The shafts (no. 81) are made up on the basis of 1.5 mm diameter brass wire.

Glue into place, centred at the back, the finial (no. 78). Attach the rudder baled to the hull using the hinges and pins. The rudder blade can be stained or varnished, as can the stem.

**PHOTO 44.** Assemble the gratings (no. 82), making sure that all of the parts are firmly inserted and then glue them together using quick-drying glue. From these complete parts pieces are removed to make up the different gratings on the different decks, check with Plan.

**PHOTOS 45 & 46.** Cut out the necessary pieces of grating for the hatches shown and frame them using the strips (nos. 83, 84, 85 & 86). Varnish the whole of the hull and all of the decks, using a colourless, satin-finish pore-filler varnish, (carefully read the manufacturer's instructions for use). From this stage of assembly on varnish all of the wooden parts that have to be incorporated to the ship before fitting them into place.

**PHOTO 47.** Stain or varnish the head rails (nos. 87 to 90) and fit them vertically into place, inserting them in the stem, also check out Plan.

**PHOTO 48.** Take the necessary measurements for the grating and glue them into place on the head rails. Then glue the coamings (nos. 93 & 94) into place lengthways. Finish off the gratings using the spreader (no. 92). Make up the davit (no. 91) and insert it into the hole in the bulwarks, retouching it if necessary, also check out Plan.

**PHOTO 49.** Fit the head rail bulwarks (no. 95), in place using pins and quick-drying glue.

**PHOTO 50.** Stain the bulwarks with bitumen before gluing the strakes (no. 96) to them; first dampen them so that they gain in elasticity.

**PHOTO 51.** Make up the latrines by gluing the covers (no. 98) onto a strip (no. 97). Glue these assemblies onto the gratings and against the bulwarks.

**PHOTO 52.** Paint, in colour old gold, the adornments (no. 99) and glue them in place as shown in the photo. The rubbing strakes (no. 96), indicated in previous steps, must also be painted in colour old gold.

**PHOTO 53.** Dampen the timbers (nos. 100 & 101) so that they can be curved, then attach them using quick drying glue.

**PHOTO 54.** Attach two pieces of the strip (no. 102) between the timbers. Once fixed in place make a 4 mm. diameter hole for the entry of the anchor cable, and then paint them in colour matt black.

**PHOTOS 55 & 57.** Start to make up the helm cabin using the parts (nos. 103, 104 & 105). Paint the base matt black and attach the whip staff (no. 106), as a kind of lever. Varnish the other interior parts. Use two strips (no. 107), cut to the same length, to make up the roof. Frame the base as a whole using the strips (nos. 108, 109 and 110). Do not forget to varnish all of the assemblies and parts before attaching them to the ship.

**PHOTOS 58 & 59.** Line the gallery (no. 111) using the sheets (no. 112). Lining must be done lengthways and starting from the middle. The top is lined in the same way, using the liner (no. 113). Once the excess has been trimmed off, on the top, mark out the planking with a pencil, as with the other decks.

**PHOTOS 60 - 62.** If necessary adjust the gallery as shown in the image. The correct slope is provided by the brackets (no. 114) at the bottom. At the sides it is held by the brackets (no. 115). Use quick-drying glue.

**PHOTO 63.** Glue the forecandle guard rail (no. 116) in the centre and, at the foot of this, the base (no. 117) and the newels (no. 118) and the finials (no. 119). Finally add the finishing touches with handrails (no. 120). Also check out the photo, no. 65. Glue the side lights (no. 121) to the front of the frame. Paint the interior matt black.

**PHOTO 64.** Before decorating the doors (no. 122), in colours black and cream, making 0.5 mm. diameter holes to fit the eyebolts (B). Cut the hinge (no. 123) in half and glue the other parts into place as shown in the photo. Finally fit them to the front of the frame.

**PHOTO 65.** In the same way as for the other side, fit the guard rail, consisting of the parts (nos. 117 & 118), centred on the front of the frame, and then fit the strips (no. 124). Maintain the distances indicated, as it will later hold the gangway (no. 180). Assemble two of the doors and glue them to the front.

**PHOTO 66.** Fit two more of the strips (no. 124), centred on the front of the frame. Glue the two guard rails (nos. 125 & 129) in position and decorate them using the strips (nos. 118, 126, 127, 128, 130, 131 & 132).

Put together the two pump assemblies with the parts shown and, after painting them in colours black and old gold, and then glue them to the deck, see also Plan.

**PHOTO 67.** Put together the three door assemblies and attach them as shown in the photo. Also make up the stairs (no. 136) and, before fitting them into place, make the holes shown, see Plan.

**PHOTOS 68 & 69.** Decorate the doors as shown and glue them into place as indicated in the photos.

**PHOTO 70.** Start to fit the guard rails, starting with (no. 138) and followed by (no. 139). These can be stained with bitumen before they are fitted. Use quick drying glue.

**PHOTO 71.** The fitting of the guard rail (no. 140) must be forced so that it is shaped to the gallery. Centre the hand rail (no. 143) on the guard rail and complete the hand rail with lengths of strips (nos. 141 & 142). Subsequently trim off the excess of the part (no. 143). Use quick-drying glue.

**PHOTOS 72 & 73.** Paint the adornments (no. 144) cream colour on both sides of the hull. Fit the doors decorated with the different components on the inside. The images (no. 145) can be cut out from photo no. 137 and adjusted. We advise that you do not glue these assemblies until the gallery has been attached, as shown in photo no. 75.

**PHOTO 74.** Line the top part of the gallery (no. 146) using the liner (no. 147). Trim off the excess and line the other side using the liner (no. 148). Mark out the top planking using a pencil.

**PHOTOS 75 & 76.** Adjust and glue the gallery to the stern. The brackets (nos. 155 & 156), will give it the correct slope. In continuation fit the guard rails (nos. 149, 150 & 151) with the handrails (nos. 152, 153 & 154). Make sure that all of the brackets have been painted in colour old gold.

**PHOTOS 77 & 78.** Cut the side fenders (nos. 157 & 158) to size. See Plans to check where they must be fitted.

**PHOTOS 79 & 80.** Glue the frames and doors (nos. 159 & 160) in the gaps on the sides. Insert the guns (nos. 161 & 162) into the bases, first making a hole. Decorate them previously with bitumen if you wish.

**PHOTO 81.** Fit the doors and frames (nos. 159 & 160) into place at the stern as well. Fit the two guns (no. 161) into place.

**PHOTO 82.** Glue the capstan whelps (no. 164) into place around the capstan (no. 163). Make the indicated 2 mm. diameter holes and glue them to the deck. Around these place the bars (no. 165), check on Plan.

**PHOTO 83.** Paint the gun carriages (no. 166) colour matt red and the extensions, where the rings (I) are located, in colour black. Make up the shafts using brass wire and insert a wheel on each side. The guns, now decorated, are glued into place on the inside of the gun carriages and held in place with brown thread (no. 170).

**PHOTO 84.** Place all of the guns positioned around the deck, with the barrels pointing out through the ports. Fit a partner (no. 171) making it coincide with the mast hole prepared in the deck.

**PHOTOS 85 & 86.** The ladders are put together on the basis of the uprights (nos. 172 & 173). The rungs must be cut to the indicated sizes from the strips (nos. 174 & 175). Once assembled they are cut off at the required height for each hatch (see Plan). Use quick-drying glue. Stain them if you wish.

**PHOTO 87.** Put together the ladder assemblies and fit them on the decks indicated. Glue the mast partner (no. 176) onto the hole in the deck for the mizzen mast. Glue the three guard rail newels (no. 177) and onto them the base (no. 178). Centred on the base glue the handrail (no. 179).

**PHOTO 88.** Make up the stairs (no. 136) corresponding to this side of the hull and, before fitting them in place, make the holes indicated. Finish this step by fitting the mast partner (no. 176) corresponding to the foremast in place.

**PHOTO 89.** Line, lengthways, the gangway (no. 180) using the liner (no. 181). Trim off all of the excess and leave exposed the slots and the hole through which the mast is fitted.

**PHOTO 90.** Fit the newels (no. 182), slotted into the gangway and, onto them, fit the handrails (no. 183). On the side, as a reinforcement of the newels, glue lengths of the strips (no. 184). At the bottom glue two strips (no. 185) but do not cover the hole in the gangway. The gangway is supported by the strips fitted to the deck with pillars (no. 124).

**PHOTO 91.** Glue the gangway into place and fit four other pillars (no. 124) to the bottom, see Plan. Slope the struts (no. 186) and glue the struts (no. 187) onto them and towards the gangway, also check with photo 102.

**PHOTO 92.** Fit, at the distances indicated in Plan, the eyebolts (B) required to hold the net (no. 188), using the belaying (no. 189).

**PHOTO 93.** Make up the prop (no. 190) and glue a cleat (no. 191) to it. Make two holes in the prop, as indicated in the photo. Fit the falconets (no. 193), supported by the props (no. 192). In the channels (no. 194) make a small slot, that will allow for the hull to be adjusted and save the fenders. Paint the brackets (no. 195) brown and glue them in place. See Plans.

**PHOTO 94.** Make up the other prop assembly, using the parts (nos. 190 & 191). Then fit the falconets (no. 193) into place with the props (no. 196) and the channels (no. 197), make two small slots to save the fenders. Add the corresponding brackets (no. 195). See Plans.

**PHOTO 95.** On both sides of the hull make up the side ladders, using the strips (no. 199). Also fit the channels (no. 198).

**PHOTO 96.** Make the necessary holes in the channels in order to fit the chain plate. Using 0.5 mm. brass wire make up the chain plate (no. 200) that will hold the clump blocks (G & H). The chain plate is pinned in place using the pins (A). Fit the eyebolts and rings (B & I).



**PHOTOS 97 & 98.** Glue the figures (no. 201) as shown in the photos. Once the transom adornment (no. 202) is decorated and painted colour cream, fit the image (no. 203) , which can be cut from the photo no. 137.

**PHOTOS 99 & 100.** Fit the stack (no. 204) in the position shown. Make up the pin racks (nos. 205 & 206). Make the necessary holes for the belaying pins (J) to be inserted later.

**PHOTO 101.** Make up another prop (no. 190) and glue a cleat (no. 191) to it. Make the holes, as shown in the photo, in the prop. In the bulwarks incorporate the pin racks (no. 207) and the belaying pins (J).

**PHOTO 102.** In this photo we show an overall view that may be of some use.

**PHOTO 103.** Make a 1.5 mm diameter hole in the base of the lantern (no. 209) and insert a piece of brass wire. Give it the correct shape and fit it onto the limber boards, first making a hole.

**PHOTO 104.** Glue the figurehead (no. 210) to the stem. Retouch the stem if necessary, so that it fits better.

**PHOTO 105.** Paint the parts (nos. 211, 212 & 213) colour cream. Locate them on the stern as shown in the photo.

**PHOTO 106.** Insert and glue the anchor stocks (no. 215) to the anchors (no. 214) and fit the rings (K). Attach the cable (no. 216) to the ring, only to two anchors. Tie a pulley (O) to the ring, using a sling (C). Paint the stocks in colours brown and black.

**PHOTO 107.** The anchors are tied off with the anchor tackle (no. 217), which passes through the pulley fitted to the anchor and the holes in the davit. Then tie it down with the belaying (no. 218), as shown in the photo. The anchor cable (no. 216) passes through the hole in the hawse (no. 102). The anchors are one of the last pieces to be fitted when completing the model.

**PHOTOS 108 & 109.** These two photos show close ups of the lanyards (no. 282) on the channels.

**PHOTOS 110 - 136.** After these photos a number of close up views are shown of the construction which will serve as a guide for fitting the different parts of the hull, masts, rigging and running gear.

### **MASTS AND RIGGING**

In order to make up the masts the first step is to cut the rods to size, as indicated in the parts list, or by taking measurements directly from plans, which are printed in 1/1 scale.

All of the masts and yards have a certain conical shape to them.

In order to achieve this conical shape for the masts, sand down the rod (using a sander), sanding down more as you get closer to the end where you want to decrease the diameter. Roll the rod so that the wear is the same all round it and until you achieve the diameter indicated in the plan.

To ensure the conical shape of the yards carry out the same operations as above, only this time at both ends of the rod.

In order to make up the masts for this model correctly you must take the following into account:

- Plans
- The close up photos of the masts
- The measurements and description of the materials given in the parts list
- The "PI" Parts Identification sheets

The masts must be varnished and some of the parts that make them up will have to be painted. See overall photos of the masts.

Once they have been assembled and varnished attach their tackle (slings, blocks, eyebolts, clump blocks, etc.) and attach them to the ship. The masts must be inserted until they come up against the slots of in the false keel.

### **RUNNING GEAR**

In order to make up the running gear for this ship follow the alphabetic order of the images printed on the plans, indicating the order for fitting the (ropes, clump blocks, blocks, sails, etc.) highlighted in red. In combination with the parts list this will serve as a guide with regard to the type of material to be used and the measurements.

A method for simulating the aging of the sails is to soak them in an infusion of tea, without boiling, and then leaving them to dry all wrinkled up. Fit them in place without ironing so that they will have a certain consistency.

COQUE

**PHOTO 1.** Monter la structure de la coque en suivant l'ordre numérique des photos. Coller au préalable le prolongement n° 2 dans la fausse quille n° 1 en veillant à ce qu'il soit aligné. Avant de coller les couples, vérifier qu'ils s'emboîtent correctement à leur place et pénètrent « à fond » dans les emboîtures de la fausse quille. Il est important que les couples soient parfaitement perpendiculaires à la fausse quille afin que les ponts puissent s'emboîter correctement. Placer également les apôtres des mâts 12 et 13. Utiliser de la colle blanche (colle de menuisier) pour réaliser cette opération.

**PHOTO 2.** Coller les renforts n° 14 sur le dernier couple en utilisant de la colle blanche. Emboîter et coller le tableau n° 15 sur ces derniers.

**PHOTOS 3-4.** Border le pont n° 16 avec le bordé n° 17. Commencer à border à partir du milieu vers les côtés. Ne pas border les parties qui dépassent des extrémités du pont. Utiliser de la colle de contact (colle de cordonnier). Couper l'excédent de bordé à l'aide d'un cutter. Pour simuler le bordage et le calfatage du pont, faire ressortir au crayon les lignes qui délimitent les plaques de bordage et les poncer légèrement.

**PHOTO 5.** Coller le renfort n° 18 sur la fausse quille et contre le couple. Veiller à ce qu'il soit parfaitement aligné sur la partie supérieure du couple. Coller également un des ponts n° 19 (le plus grand) à sa place.

**PHOTOS 6-7.** Border le pont n° 20 avec le bordé n° 21. Commencer à border à partir du milieu vers les côtés. Ne pas border les parties qui dépassent des extrémités du pont. Utiliser de la colle de contact (colle de cordonnier). Couper l'excédent de bordé à l'aide d'un cutter en veillant à ce que les emboîtures soient cachées une fois que le pont sera installé (voir la photo 7). Avant de le coller à sa place, faire ressortir au crayon les lignes qui délimitent les plaques de bordage.

Il est important que les ponts s'appuient correctement sur les couples. Veiller à ce que les emboîtures des couples indiqués soient cachées par le bordé du pont. Utiliser une colle rapide pour réaliser cette opération. Border ensuite l'avant du couple avec d'autres pièces de bordé n° 21.

**PHOTO 8.** En suivant le même procédé, border le pont de l'embelle n° 22 avec le bordé n° 23. Les emboîtures que possède le pont sur tout son périmètre doivent être cachées par le bordé. Seule l'ouverture centrale du pont et l'orifice du mât seront à nouveau percés.

**PHOTO 9.** Coller le pont bordé sur la structure du bateau. Il est important que le pont s'adapte correctement à la partie supérieure des couples. Utiliser une colle rapide pour réaliser cette opération.

Border l'avant du couple avec le bordé n° 24 et coller l'autre pont n° 19.

**PHOTO 10.** Border le reste des ponts n° 25, 27 et 29 avec les bordés correspondants n° 26 et 30. Répéter la même opération avec les autres ponts.

**PHOTO 11.** Coller les ponts à leur place en commençant par les pièces n° 25 et 27. Installer sur le pont n° 27 d'abord la cloison n° 28, puis le pont n° 29. Ensuite, border l'avant des couples à l'aide des bordés n° 31 et 32 et la cloison avec le bordé n° 33. Découper sur mesure deux listeaux n° 34 de 3x5 mm, qui serviront de renfort, et les coller sur les rainures des couples avec de la colle rapide.

**PHOTO 12.** Coller d'abord les taquets de renfort n° 35, 36 et 37 contre la fausse quille. Coller ensuite les renforts n° 38 contre le couple et, au milieu de ceux-ci, les renforts n° 39 et 40 appuyés sur le pont. Coller les taquets n° 41 à la poupe.

**PHOTO 13.** Afin d'obtenir une bonne superficie de contact pour les murailles n° 42 et les virures n° 45, dégrossir l'arête des couples, à l'aide d'une ponceuse ou d'une lime, dans le sens poupe-proue. Observer les étapes ultérieures afin de voir les endroits où seront placées les murailles. Ces étapes sont identiques de part et d'autre de la coque.

**PHOTOS 14-16.** L'opération de limage doit être réalisée tout le long de la coque. Il faut également ajuster le profil des ponts afin d'assurer la bonne assise de la muraille n° 42. Limer également à la poupe dans le sens poupe-proue.

**PHOTO 17.** Border la partie intérieure des murailles n° 42 avec les virures n° 43. Pour l'instant, se limiter à border la partie centrale inférieure de la muraille de sorte qu'elle soit recouverte lorsqu'elle sera placée dans la zone du pont n° 22. Découper les excédents et percer à nouveau les ouvertures de la muraille.

Pour obtenir une plus grande flexibilité dans les murailles, humidifier la partie de poupe avec de l'eau chaude. Faire très attention de ne pas casser la pièce (photo 19).

**PHOTO 18.** Coller et clouer les murailles n° 42 sur la structure de la coque à l'aide des pointes « A ». Commencer par la poupe comme le montre la photo en veillant à ce que la partie supérieure de la muraille soit de niveau avec le pont supérieur et le tableau arrière. Utiliser de la colle blanche.

**PHOTO 19.** Vérifier à la poupe que l'orifice que possède la muraille pour les bossoirs de l'ancre soit de niveau avec le pont n° 20. Il est préférable de n'utiliser que de la colle rapide pour coller les murailles dans la zone du pont inférieur ainsi que dans la partie courbe à l'avant.

**PHOTO 20.** Terminer le bordage de la partie intérieure des murailles en utilisant les plaques n° 44. Découper l'excédent en suivant le profil de la muraille et percer à nouveau la sortie du bossoir de l'ancre à la poupe.

**PHOTO 21.** Avant de commencer à border la coque, on peut tremper une extrémité des virures n° 45 afin que le bois retrouve son élasticité. Commencer le bordage de la coque par la partie inférieure des murailles. Placer d'abord deux rangées de lattes alignées sur la muraille. Utiliser de la colle blanche et des pointes. A la poupe, conserver un espace non bordé de maximum 5 mm afin de placer par la suite l'étrave n° 50. Observer également les photos 24, 31 et 32.

**PHOTO 22.** Coller les murailles de sabords n° 46 sous les lattes. Observer que la petite emboîture que possède la muraille est orientée vers la partie avant de la coque. Découper un morceau de listeau n° 47 de 4x15 mm et le coller au ras du couple afin qu'il serve plus tard d'appui aux virures.

**PHOTO 23.** Utiliser le listeau de 4x15 pour confectionner les morceaux n° 47 qui serviront d'appui aux canons à tenons. Coller ces morceaux à l'intérieur de la muraille de sorte à boucher leur ouverture. Assurer ces pièces en utilisant de la colle rapide car on y collera par la suite les canons.

**PHOTO 24.** Continuer le bordage, en ajoutant trois lattes, depuis la partie inférieure de la muraille vers la partie centrale de la coque. Ensuite, commencer le bordage depuis la partie inférieure de la coque vers la partie centrale. Placer le nombre nécessaire de lattes jusqu'au moment où il ne manquera plus qu'une seule latte pour unir cette partie à la partie avant. Placer à cet instant une latte centrée sur la coque. Ne pas oublier de laisser un espace non bordé à la poupe.

**PHOTOS 25-26.** Les espaces qui subsistent au centre de la coque seront couverts à l'aide de virures en forme de coins (terme utilisé pour désigner les virures appointées aux deux extrémités). Placer tous les coins nécessaires pour compléter cette phase de la coque à la poupe et à la proue. Border également la partie inférieure du tableau et couper les excédents.

Lorsque le bordage est terminé, poncer toute la coque afin de niveler tous les listeaux et d'éliminer les têtes des pointes en laissant ainsi une bonne assise pour le deuxième bordé n° 48.

**PHOTO 27.** Commencer à border le tableau à l'aide du deuxième bordé n° 48. Placer d'abord toutes les rangées dans le sens horizontal de sorte à dépasser l'entrée du gouvernail. Le reste du bordé doit être placé en épi comme sur la photo. Utiliser une colle de contact comme pour les ponts. Peindre en noir mat le fond des ouvertures pour les canons à tenons. Toutes les peintures utilisées sont des acryliques mats pour maquettes.

**PHOTOS 28-29.** Placer le deuxième bordé n° 48 sur les flancs de la coque et sur le tableau arrière. Couvrir les flancs en partant des deux premières lattes qui ont été placées pour le premier bordé de la coque, à partir de la partie inférieure des murailles sur la photo 21. Suivre le même processus pour le deuxième bordage que pour le premier bordage de la coque. Utiliser de la colle de contact. Percer à nouveau les ouvertures des flancs et éliminer les excédents de bordage. Lorsque cette opération est terminée, poncer légèrement pour niveler toute la surface.

**PHOTO 30.** Sélectionner les listeaux pour confectionner les ceintures n° 49. Poncer les listeaux et les plonger dans l'eau afin qu'ils gagnent en élasticité à la proue. Ajuster et coller les ceintures sur la coque en utilisant de la colle à séchage rapide (observer le plan). Les ceintures ont été teintes avec du bitume de Judée afin qu'elles soient plus marquées. Si on le préfère, on peut également les peindre en noir mat comme les sorties des canons.

**PHOTOS 31-32.** L'étrave n° 50 devra être collée dans l'espace de 5 mm prévu à cet effet. Sa position correcte est donnée par la petite emboîture insérée dans le pont du beaupré (observer le plan). Toutes ces pièces peuvent être teintes avec de la teinture ou du vernis noyer afin d'uniformiser la couleur. Coller ensuite le prolongement n° 51.

**PHOTOS 33-34.** Coller à la suite de l'étrave deux morceaux de la quille n° 52 et le dernier morceau n° 53. Coller l'étambot n° 54 contre la partie arrière. Si nécessaire, ajuster la longueur de sorte qu'elle soit au même niveau que la fausse quille. Coller sur toute la ligne de la quille un listeau n° 45 semblable à ceux du premier bordage de la coque.

**PHOTO 35.** Coller les gouttières n° 55 et 56 contre la muraille et sur les ponts. Placer sur celles-ci les allonges n° 57 en les ajustant sur mesure.

**PHOTO 36.** Placer la gouttière n° 58 comme base et, sur celle-ci, les allonges correspondantes.

**PHOTO 37.** Placer les plats-bords n° 59 sur le profil des murailles. Coller les bases n° 60 et 61 en les appuyant sur les allonges. Placer de façon centrée les mains courantes n° 62 et 63 sur les bases. Le couronnement n° 64 de la main courante est confectionné avec un morceau de baguette de 3 mm de diamètre ajusté à la largeur de la main courante.

**PHOTO 38.** Coller les gouttières n° 56 et les allonges n° 65 et 66 correspondant à ces ponts.

**PHOTO 39.** Avant de placer les plats-bords n° 67, faire des emboîtures afin d'y insérer les allonges indiquées. Placer également le plat-bord n° 68.

**PHOTO 40.** Coller les pilastres n° 69 verticalement sur les plats-bords. Placer les bases n° 70 et 71 en les appuyant sur les pilastres. Centrer les mains courantes n° 72 et 73 sur les bases. Ajuster et donner de la forme au couronnement n° 64.

**PHOTOS 41-42.** Pour placer les plats-bords n° 74, 75 et 76, il faut humidifier les listeaux et leur donner de la forme en utilisant un fer à souder l'étain afin d'obtenir la forme arrondie. On peut également faire cette opération en coupant des morceaux de listeau sur une longueur de 6 mm et en obtenant la courbure avec différents morceaux. Placer également les couronnements n° 64.

**PHOTO 43.** Réaliser les fentes verticales du gouvernail à l'aide d'une scie fine. Un trou de 3 mm de diamètre aura été percé au préalable pour placer la barre de gouvernail. Si c'est nécessaire, ajuster la dimension des charnières avec des pinces. Les axes n° 81 sont confectionnés à partir d'un fil de laiton de 1,5 mm de diamètre. Coller la finition n° 78 centrée sur la partie postérieure. Unir le safran de gouvernail à la coque à l'aide des charnières et des pointes. On peut teindre ou vernir le safran de gouvernail comme l'étrave.

**PHOTO 44.** Monter les caillebotis n° 82 en veillant à ce que toutes les pièces soient bien introduites, puis les fixer avec de la colle rapide. Extraire de ces pièces complètes des morceaux pour confectionner les différents caillebotis des ponts. Observer le plan.

**PHOTOS 45-46.** Découper les morceaux nécessaires de caillebotis pour les écoutes montrées et les encadrer avec les listeaux n° 83, 84, 85 et 86. Vernir toute la coque et les ponts avec du vernis bouche-pores incolore satiné (lire attentivement les instructions du fabricant). Toutes les pièces qui seront ajoutées à partir de cet instant devront être vernies avant d'être placées).

**PHOTO 47.** Teindre ou vernir les lisses n° 87 à 90 et les placer en position verticale sur l'étrave. Observer également le plan.

**PHOTO 48.** Prendre les mesures nécessaires des caillebotis et les coller sur les lisses. Coller latéralement les lisses n° 93 et 94. Terminer les caillebotis avec le séparateur n° 92. Confectionner le bossoir n° 91 et l'introduire dans l'orifice des murailles en le retouchant si c'est nécessaire. Voir également le plan.

**PHOTO 49.** Placer les murailles des lisses n° 95 en les fixant avec des pointes et de la colle rapide.

**PHOTO 50.** Teindre les murailles avec du bitume de Judée avant de coller les ceintures n° 96 sur celles-ci. Humidifier ces ceintures afin qu'elles gagnent en élasticité.

**PHOTO 51.** Confectionner les latrines en collant le couvercle n° 98 sur un listeau n° 97. Coller les ensembles sur les caillebotis et contre les murailles.

**PHOTO 52.** Peindre dans la couleur vieil or les décorations n° 99 et les coller en les distribuant comme sur la photo. Peindre dans cette même couleur les ceintures n° 96 des étapes précédentes.

**PHOTO 53.** Humidifier les jambettes n° 100 et 101 pour pouvoir les plier. Fixer avec de la colle rapide.

**PHOTO 54.** Placer deux morceaux de listeau n° 102 entre les jambettes. Après les avoir fixés, percer un orifice de 4 mm de diamètre pour l'entrée de la chaîne d'ancre. Peindre ensuite en noir mat.

**PHOTOS 55-57.** Commencer le montage de la cabine du timonier en utilisant les pièces n° 103, 104 et 105. Peindre la base en noir mat et placer la barre n° 106 qui servira de levier. Vernir le reste des pièces de l'intérieur. Placer en guise de plafond des listeaux n° 107 qui auront été découpés à des longueurs égales. Encadrer toute la base avec les listeaux n° 108, 109 et 110. Ne pas oublier de vernir tous les ensembles et toutes les pièces avant de les monter sur la maquette.

**PHOTOS 58-59.** Border les balcons n° 111 avec les plaques n° 112. Le bordage doit se faire dans le sens longitudinal à partir du milieu. La partie supérieure sera bordée de la même façon avec le bordé n° 113. Après avoir découpé les excédents, effectuer le bordage dans la partie supérieure à l'aide d'un crayon comme pour le reste des ponts.

**PHOTOS 60-62.** Ajuster, si nécessaire, les balcons de sorte qu'il soient situés comme sur la photo. L'inclinaison correcte est donnée par les charnières n° 114 de la partie inférieure. Les balcons sont fixés latéralement à l'aide des charnières n° 115. Utiliser une colle rapide.

**PHOTO 63.** Coller la rampe n° 116 centrée sur le château. Au pied de celle-ci, la base n° 117 avec ses pilastres n° 118 et les couronnements n° 119. Placer enfin la main courante n° 120. Voir également la photo n° 65. Coller deux anneaux n° 121 sur l'avant du couple en guise d'oeils-de-boeuf. Peindre l'intérieur en noir mat.

**PHOTO 64.** Avant de décorer les portes n° 122 dans les couleurs noire et crème, percer des orifices de 0,5 mm de diamètre pour placer la cheville à œillet « B ». Couper les charnières n° 123 en deux moitiés et coller le reste des pièces comme sur la photo. Placer ces pièces sur la partie avant du couple.

**PHOTO 65.** Placer les pièces n° 117 et 118 comme sur l'autre face de la rampe. Placer deux listeaux n° 124 centrés sur l'avant du couple. Conserver la distance indiquée car ils supporteront plus tard la passerelle n° 180. Monter deux ensembles de portes et les coller sur la partie avant.

**PHOTO 66.** Placer deux autres listeaux n° 124 centrés sur l'avant du couple. Coller les deux rampes n° 125 et 129 à leur place et les décorer avec les listeaux n° 118, 126, 127, 128, 130, 131 et 132.

Monter deux ensembles de pompes d'écopage avec les pièces indiquées ; les décorer en noir et doré, puis les coller sur le pont (voir le plan).

**PHOTO 67.** Monter les trois ensembles de portes et les placer comme sur la photo. Confectionner également les échelles n° 136 et, avant de les placer, percer les orifices indiqués (voir le plan).

**PHOTOS 68-69.** Décorer les portes indiquées et les coller comme sur les photos.

**PHOTO 70.** Monter les rampes en commençant par la rampe n° 138 suivie de la n° 139. Elles peuvent être teintes avec du bitume de Judée avant d'être montées. Utiliser de la colle rapide.

**PHOTO 71.** Forcer la rampe n° 140 afin qu'elle s'adapte aux balcons. Centrer la main courante n° 143 sur le profil de la rampe et compléter la main courante avec les listeaux n° 141 et 142. Découper ensuite l'excédent de la pièce n° 143. Utiliser de la colle rapide.

**PHOTOS 72-73.** Peindre en couleur crème les décorations n° 144 de chaque côté de la coque. Placer les portes décorées avec leurs éléments à l'intérieur. Les motifs n° 145 peuvent être découpés sur la photo n° 137 et devront être ajustés. Il est conseillé de ne pas coller ces ensembles avant de placer les balcons de la photo 75.

**PHOTO 74.** Recouvrir la partie supérieure des balcons n° 146 avec le bordé n° 147. Découper les excédents et recouvrir l'autre face avec le bordé n° 148. Marquer au crayon le bordage de la partie supérieure.

**PHOTOS 75-76.** Ajuster et coller les balcons à la poupe. Les équerres n° 155 et 156 donneront l'inclinaison correcte. Placer ensuite les rampes n° 149, 150 et 151 avec leurs mains courantes n° 152, 153 et 154. Observer que toutes les équerres ont été décorées en couleur vieil or.

**PHOTOS 77-78.** Couper sur mesure les défenses des flancs n° 157 et 158. Consulter le plan pour voir leur position.

**PHOTOS 79-80.** Coller les encadrements et mantelets n° 159 et 160 dans les espaces des flancs. Introduire les canons n° 161 et 162 dans les bases après avoir percé un orifice. Si on le souhaite, on peut décorer ces pièces au préalable avec du bitume de Judée.

**PHOTO 81.** Placer les encadrements et mantelets n° 159 et 160 également à la poupe. Placer les deux canons n° 161 correspondants.

**PHOTO 82.** Coller les vertugadins n° 164 autour des cabestans n° 163. Percer les orifices indiqués de 2 millimètres de diamètre et les coller sur le pont. Placer les barres n° 165 autour de ces pièces (voir le plan).

**PHOTO 83.** Peindre les affûts n° 166 en rouge mat et les extensions où sont posés les anneaux « I » en noir. Confectionner les axes avec un fil de laiton et introduire une roue de chaque côté. Coller les canons décorés à l'intérieur de l'affût et les fixer avec un fil de coton brun n° 170.

**PHOTO 84.** Positionner et répartir tous les canons par pont en veillant à ce que les tubes des canons ressortent hors des mantelets. Placer un collier d'étambrai n° 171 en le faisant coïncider avec l'orifice du mât de pont.

**PHOTOS 85-86.** Monter les échelles en commençant par les montants n° 172 et 173. Découper les échelons dans les listeaux n° 174 et 175 aux dimensions indiquées. Une fois le montage réalisé, couper les échelles à la dimension indiquée pour chaque écouteille (voir plan). Utiliser de la colle rapide. Teindre les échelles si on le souhaite.

**PHOTO 87.** Monter deux ensembles d'échelles et les placer sur les ponts indiqués. Coller un collier d'étambrai n° 176 sur l'orifice du mât d'artimon. Coller les trois pilastres de rampe n° 177 et, sur ceux-ci, la base n° 178. Coller la main courante n° 179 en la centrant sur la base.

**PHOTO 88.** Confectionner les échelles n° 136 correspondant à ce côté de la coque et percer les orifices indiqués avant de les placer. Terminer l'opération en plaçant le collier d'étambrai n° 176 correspondant au mât de misaine.

**PHOTO 89.** Recouvrir longitudinalement la passerelle n° 180 avec le bordé n° 181. Découper tous les excédents et laisser ouverts toutes les emboîtures et l'orifice d'entrée du mât.

**PHOTO 90.** Placer les pilastres n° 182 en les emboîtant dans la passerelle et, sur ceux, les mains courantes n° 183. Coller latéralement les listeaux n° 184, en guise de renfort des pilastres. Coller deux listeaux n° 185 sur la partie inférieure en veillant à ce qu'ils ne recouvrent pas l'espace de la passerelle. Celle-ci reposera sur les listeaux placés sur le pont avec la pièce n° 124.

**PHOTO 91.** Coller la passerelle à sa place et placer quatre autres épontilles n° 124 de l'intérieur (voir le plan). Donner de l'inclinaison aux appuis n° 186 et coller les renforts n° 187 sur ceux-ci et vers la passerelle. Observer également la photo 102.

**PHOTO 92.** Placer les chevilles à œillet « B » aux distances indiquées sur le plan qui serviront à tenir le filet n° 188 avec les ligatures n° 189.

**PHOTO 93.** Confectionner l'étauçon n° 190 et coller une cornemuse n° 191. Percer dans l'étauçon les orifices indiqués sur la photo. Placer les fauconneaux n° 193 soutenus par les étauçons n° 192. Faire une petite emboîture dans les porte-haubans n° 194 qui permettra de les ajuster à la coque et d'éviter les défenses. Peindre en brun et coller les équerres n° 195 (voir le plan).

**PHOTO 94.** Confectionner un autre ensemble d'étauçon avec les pièces n° 190 et 191. Placer ensuite les fauconneaux n° 193 avec leurs étauçons n° 196. Placer également les porte-haubans n° 197 en faisant les petites emboîtures afin d'éviter les défenses. Ajouter les équerres correspondantes n° 195 (voir le plan).

**PHOTO 95.** Confectionner les échelles des flancs de chaque côté de la coque en utilisant les listeaux n° 199. Installer également le porte-hauban du grand mât n° 198.

**PHOTO 96.** Percer les orifices nécessaires dans les porte-haubans pour installer les cadènes. Confectionner avec du fil de laiton de 0,5 mm les cadènes n° 200 que tiendront les caps de mouton « G » et « H ». Clouer les cadènes sur la coque à l'aide des pointes « A ». Placer les chevilles à œillet et les anneaux nécessaires « B » et « I ». Observer également le plan et les photos suivantes.

**PHOTOS 97-98.** Coller les figures n° 201 en les disposant comme sur les photos. Après avoir décoré le tableau n° 202 en couleur crème, placer l'image n° 203 qui peut être découpée de la photo n° 137.

**PHOTOS 99-100.** Placer la cheminée n° 204 dans la position indiquée. Monter les râteliers n° 205 et 206. Percer les orifices nécessaires pour y introduire par la suite les cabillots « J ».

**PHOTO 101.** Placer la cheminée n° 204 dans la position indiquée. Monter les râteliers n° 205 et 206. Percer les orifices nécessaires pour y introduire par la suite les cabillots « J ».

**PHOTO 101.** Introduire les râteliers n° 207 et leurs cabillots « J » dans les murailles.

**PHOTO 102.** Cette photo montre une vue plus générale qui facilitera le montage.

**PHOTO 103.** Percer un trou de 1,5 mm de diamètre dans la base de la lanterne n° 209 et y introduire un morceau de fil de laiton. Donner la forme correcte et placer cette pièce sur le plat-bord après avoir percé un trou.

**PHOTO 104.** Coller la figure de proue n° 210 sur l'étrave. Si nécessaire, retoucher l'étrave afin qu'elle s'adapte mieux à l'ensemble.

**PHOTO 105.** Peindre en couleur crème les pièces n° 211, 212 et 213. Placer ces pièces à la poupe comme sur la photo.

**PHOTO 106.** Introduire et coller les jas n° 215 sur les ancrs n° 214 et placer les anneaux « K ». Attacher la chaîne n° 216 à l'anneau, sur deux ancrs seulement. Attacher une moufle « O » à l'anneau au moyen d'une estrope « C ». Décorer les jas en brun et noir.

**PHOTO 107.** Attacher les ancrs au moyen d'un câble n° 217 qui passera dans la moufle placée sur l'ancre et dans les orifices du bossoir. Attacher ensuite celui-ci à l'aide des fils n° 218 comme sur la photo. La chaîne d'ancre n° 216 passera dans le trou des écubiers n° 102. Les ancrs figurent parmi les dernières pièces à placer pour terminer la maquette.

**PHOTOS 108-109.** Ces photos montrent le détail des rides n° 282 sur les porte-haubans.

**PHOTOS 110-136.** Les photos suivantes montrent différents détails de la construction qui peuvent servir de référence pour la pose des différentes pièces de la coque, de la mâture et du gréement.

## **MÂTURE**

La première chose à faire pour confectionner les mâts est de couper les baguettes aux dimensions indiquées dans la liste des pièces ou de prendre ces mesures directement des plans qui sont imprimés à l'échelle 1/1.

Tous les mâts et les vergues possèdent une certaine conicité qu'il faudra obtenir.

Pour réaliser la conicité des mâts, poncer la baguette (avec une ponceuse), en augmentant le dégrossissage au fur et à mesure qu'on s'approche de l'extrémité où l'on souhaite diminuer le diamètre. Faire rouler la baguette afin que l'usure soit égale sur tout le contour jusqu'à l'obtention du diamètre indiqué sur le plan.

Effectuer les mêmes opérations pour réaliser la conicité des vergues, mais, dans ce cas, aux deux extrémités de la baguette.

Pour confectionner correctement les mâts de cette maquette, il faudra tenir compte :

- Des plans
- Des photos de détail des mâts
- Des dimensions et de la description des matériaux de la liste des pièces
- Des feuilles « IP » d'identification des pièces

Les mâts devront être vernis et certaines des pièces qui les composent devront être peintes (voir les photos générales de détail des mâts).

Lorsque les mâts sont montés et vernis, on placera leurs appareils (estropes, moufles, chevilles à œillet, poulies, etc.) et on les attachera au bateau. Les mâts doivent être introduits de sorte à s'emboîter à fond contre la fausse quille.

## **GRÉEMENT**

Pour réaliser le gréement de ce bateau, on suivra l'ordre alphabétique des figures imprimées des plans, qui indiquent l'ordre de montage (fils, caps de mouton, poulies, etc.) mis en évidence en rouge. La liste des pièces indique le type de matériaux et les dimensions à utiliser.

Pour simuler le vieillissement des voiles, on peut les faire tremper dans une infusion de thé, sans les faire bouillir, et les laisser sécher bien chiffonnées. Les voiles seront placées non repassées afin d'avoir du volume.

**SCAFO**

**FOTO 1.** Montare la struttura dello scafo seguendo l'ordine numerico delle foto. Prima incollare la prolunga n° 2 sulla falsa chiglia n° 2 facendo in modo che siano in linea. Prima di incollare le coste, verificare che s'incastino correttamente al loro posto inserendosi con gli incastri corrispondenti della falsa chiglia. E' importante che le coste siano perfettamente perpendicolari alla falsa chiglia in modo che le coperte possano poi ben incastrarsi. Collocare anche gli apostoli degli alberi n° 12 e 13. Per realizzare quest'operazione usare come adesivo della colla bianca (colla da falegname).

**FOTO 2.** Incollare i rinforzi n° 14 sull'ultima costa usando della colla bianca. A seguire incollare il quadro n° 15.

**FOTO 3 a 4.** Rivestire la coperta n° 16 con il rivestimento n° 17. Iniziare a rivestire la parte media sino ai lati. Non rivestire le parti che fuoriescono dalle estremità della coperta. Usare come adesivo colla da contatto (colla da ciabattino). Tagliare la parte eccedente del rivestimento con un cutter. Per simulare il tavolato e la calafatura delle coperte, ripassare con una matita le linee che delimitano le lamine da rivestimento per poi scartavetrare il tutto leggermente.

**FOTO 5.** Incollare il rinforzo n° 18 sulla falsa chiglia e contro la costa. Fare in modo che sia in perfetta linea con la parte superiore della costa. Incollare anche una delle coperte n° 19 (la più grande) al suo posto.

**FOTO 6 a 7.** Rivestire la coperta n° 20. Iniziare il rivestimento dalla zona media sino ai lati. Usare come adesivo la colla da contatto (colla da ciabattino). Tagliare la parte in eccesso del rivestimento con un cutter facendo in modo che gli incastri siano ben nascosti una volta collocata (vedere foto 7). Prima di incollarla al suo posto, ripassare con una matita le linee che delimitano le lamine da rivestimento.

E' importante che le coperte poggino correttamente sulle coste. Osservare che gli incastri delle coste indicate sono nascosti dal rivestimento della coperta. Per questo processo usare una colla a presa rapida. Rivestire poi la parte frontale della costa con dell'altro rivestimento n° 21.

**FOTO 8.** Seguendo la stessa procedura, rivestire la coperta di prua n° 22 con il rivestimento n° 23. Gli incastri presenti su tutto il perimetro della coperta, devono restare nascosti dal rivestimento. Andranno aperti solo il foro centrale della coperta e l'orifizio dell'albero.

**FOTO 9.** Incollare la coperta rivestita sulla struttura della barca. E' importante che la coperta si inserisca correttamente sulla parte superiore delle coste. Per questo lavoro usare una colla a presa rapida.

Rivestire la parte frontale della costa con il suo rivestimento n° 24 ed incollare l'altra coperta n° 19.

**FOTO 10.** Rivestire le restanti coperte n° 25, 27 e 29 con i corrispondenti rivestimenti n° 26 e 30. Ripetere gli stessi passi realizzati con le altre coperte.

**FOTO 11.** Incollare le coperte al loro posto, cominciando dalla n° 25 e 27. Sulla coperta n° 27 si installa la paratia n° 28 seguita la coperta n° 29. Rivestire infine le parti frontali delle coste con i rivestimenti n° 31, 32 e la paratia con il rivestimento n° 33. Come rinforzo tagliare a metà due listelle da 3x5 mm n° 34 ed incollarle nelle scanalature presenti sulle coste con della colla a presa rapida.

**FOTO 12.** Incollare prima le zeppe da rinforzo n° 35, 36 e 37 contro la falsa chiglia. Incollare poi i rinforzi n° 38 contro la costa ed in mezzo i rinforzi n° 39 e 40 appoggiati sulla coperta. Incollare a poppa le zeppe 41.

**FOTO 13.** Per ottenere una buona superficie da contatto per le mura n° 42 e per il corso di tavole da rivestimento n° 45, servendosi di una lima, asportare lo spigolo delle coste da prua verso poppa. Osservare i passi più avanzati per farsi un'idea di dove dovranno collocarsi le mura. Questi passi dovranno essere ripetuti sui due lati dello scafo.

**FOTO 14 a 16.** Continuare a limare tutto lo scafo. Intervenire anche sul bordo delle coperte in modo da poggiarci poi le murate n° 42. Limare anche la zona di poppa verso prua.

**FOTO 17.** La parte interna delle mura n° 42 andrà rivestita con le lamine da rivestimento n° 43. Per il momento rivestire solo la parte centrale inferiore delle mura in modo che una volta collocata rimanga coperta nella zona della coperta n° 22. Ritagliare le parti in eccesso e aprire nuovamente le aperture delle mura.

Per ottenere una maggior flessibilità delle mura, inumidire la parte di prua con dell'acqua calda. Fare molta attenzione per non rompere il pezzo (foto 19).

**FOTO 18.** Incollare ed inchiodare le mura n° 42 sulla struttura dello scafo con le punte "A". Iniziare da poppa come indicato la foto, facendo in modo che la parte superiore delle mura sia ben a filo con la coperta superiore ed il quadro di poppa. Usare della colla bianca.

**FOTO 19.** Verificare che sulla prua l'orifizio presente sulle mura per la gru dell'ancora sia a filo con la coperta n° 20. Le mura sulla zona della coperta inferiore vanno di preferenza incollate con della colla a presa rapida. Anche sulla parte anteriore curva.

**FOTO 20.** Ultimare il rivestimento della parte interiore delle mura usando le lamine n° 44. Ritagliare la parte in eccesso a filo con le mura e aprire nuovamente l'uscita della gru dell'ancora di prua.

**FOTO 21.** Prima di iniziare a rivestire lo scafo, si può bagnare una punta del corso di tavole da rivestimento n° 45, in modo che il legno recuperi elasticità. Il rivestimento dello scafo deve essere iniziato dalla parte inferiore delle mura. Collocare prima due file di corso di tavole alineate con le mura. Usare della colla bianca e delle punte. A prua rispettare uno spazio massimo di 5 mm da non ricoprire per poter in seguito collocare la ruota di prua n° 50. Osservare anche la foto 24, 31 e 32.

**FOTO 22.** Sotto il corso di tavole, incollare le mura delle cannoniere n° 46. Osservare che il piccolo incastro presente sulle mura è orientato verso la parte anteriore dello scafo. Tagliare un pezzo di listella n°47 da 4x15mm e incollarla a filo con la costa in modo che serve da appoggio in seguito per il corso di tavole da rivestimento.

**FOTO 23.** Usando la listella 4x15 realizzare i pezzi n° 47 che serviranno da appoggio ai cannoni a spiga. Incollarle all'interno della mura chiudendo il loro foro. Incollare questi pezzi con della colla a presa rapida dato che più tardi vi verranno inchiodati i cannoni.

**FOTO 24.** Il rivestimento continua con altre tre pezzi posti nella parte inferiore delle mura e nel senso della parte centrale dello scafo. Poi iniziare il rivestimento dalla parte inferiore dello scafo andando verso la parte centrale. Collocare tutti i pezzi sino a quando rimanga un solo spazio per unirsi sulla parte anteriore. Adesso collocare un pezzo del corso di tavole al centro dello scafo. Ricordarsi di lasciare lo spazio libero a prua.

**FOTO 25 a 26.** Gli spazi restanti al centro dello scafo, saranno ricoperti con dei pezzi di corso di tavole a forma di doppio cuneo (sono dei pezzi di corso di tavole affilati sulle due estremità). Collocare tutte le zeppe necessarie per completare questa parte dello scafo a prua e poppa. Rivestire anche la parte inferiore dello specchio e tagliare le parti in più.

Una volta concluso il proceso di rifinitura, scartavetrare lo scafo per uniformare tutte le listelle ed eliminare le teste delle punte, creando dunque una buona base per il secondo rivestimento n° 48.

**FOTO 27.** Iniziare il rivestimento del quadro con il secondo rivestimento n° 48. Collocare prima tutta la fila in senso orizzontale sino a superare l'entrata del timone. Il resto del rivestimento deve essere collocato a spina come indicato nella foto. Usare della colla da contatto sulle coperte. Dipingere di nero opaco il fondo delle aperture per i cannoni a spiga. Tutti le pitture usate sono acriliche opache per modellini.

**FOTO 28 a 29.** Procedere alla collocazione del secondo rivestimento n° 48 sui lati dello scafo e sul quadro di poppa. I laterali verranno rivestiti partendo dalle due prime tavole collocate all'inizio del primo rivestimento dello scafo, dalla parte inferiore delle mura nella foto 21. Il secondo rivestimento segue lo stesso processo del primo rivestimento dello scafo. Usare della colla da contatto. Aprire nuovamente le aperture dei lati ed eliminare la parte eccedente del rivestimento. Una volta finito scartavetrare il tutto per livellare la superficie.

**FOTO 30.** Selezionare le listelle per elaborare le cinte n° 49. Scartavetrare le listelle e bagnarle nell'acqua per far loro guadagnare elasticità a prua. Sistemare ed incollare le cinte sullo scafo usando della colla a presa rapida. Le cinte sono state tinte con del catrame in modo che siano ben marcate. Possono anche essere dipinte in nero opaco se desiderato come fatto con le uscite dei cannoni.

**FOTO 31 a 32.** La ruota di prora n° 50 dovrà essere incollata nello spazio di 5 mm previsto. La sua corretta posizione viene data dal piccolo incastro che si trova sulla coperta del bompreso. Osservare anche il disegno. Tutti questi pezzi possono essere tinti o colorati con vernice color noce per uniformare il colore. Incollare a continuazione la prolunga n° 51.

**FOTO 33 a 34.** Incollare a seguire la ruota di prora, due pezzi della chiglia n° 52 e l'ultimo pezzo n° 53. Il dritto di poppa n° 54 si incolla contro la parte posteriore. Sistemare la lunghezza in modo che sia allo stesso livello della falsa chiglia se necessario. Incollare su tutta la linea della chiglia una listella n° 45, uguale a quelle del primo rivestimento dello scafo.

**FOTO 35.** Incollare i trincarini n° 58 e sopra, i corrispondenti scalmi n° 57 che verranno tagliati su misura.

**FOTO 37.** Sul bordo delle mura, collocare le coperture del capodibanda n° 59. Appoggiati sugli scalmi incollare le basi n° 60 e 61. Al centro collocare i passavanti, con un pezzo di bacchetta di 3 mm di diametro della larghezza dei passavanti.

**FOTO 38.** Incollare i trincarini n° 56 ed i corrispondenti scalmi n° 65 e 66 che corrispondono a queste coperte.

**FOTO 39.** Prima di collocare le coperture del capodibanda n° 67, realizzare degli incastri in modo da inserirci gli scalmi indicati. Collocare anche la copertura n° 68.

**FOTO 40.** Incollare verticalmente sulle coperture del capodibanda, i pilastri n° 69. Collocare appoggiati sui pilastri le basi n° 70 e 71. Al centro delle basi situare i passavanti n° 72 e 73. Sistemare e dare forma alla rifinitura n° 64.

**FOTO 41 a 42.** Per la collocazione delle coperture del capodibanda n° 74, 75 e 78 inumidire le listelle e dar loro forma servendosi con un saldatore da stango per ottenere la forma arrotondata. Questa operazione può anche essere realizzata tagliando pezzi di listella ad una lunghezza di 6 mm facendo le curve con vari pezzetti. Collocare anche le rifiniture n° 64.

**FOTO 43.** Realizzare i tagli verticali del timone con una sega fina. Per collocare il fusto del timone, in precedenza si è realizzato un orificio di 3 mm di diametro. Sistemare se necessario la dimensione delle cerniere con delle pinze. Gli assi n° 81 si realizzano con del filo d'ottone di 1,5 mm di diametro. Situare la rifinitura n° 78 al centro della parte posteriore. Unire la pala del timone allo scafo con delle cerniere e delle punte. La pala del timone e la ruota di di prora possono essere tinte o verniciate.

**FOTO 44.** Montare i pezzi n° 82, facendo in modo che tutti i pezzi siano ben inseriti per poi bloccarli con della colla a presa rapida. Da questi pezzi completi, si estraggono delle parti per realizzare i carabottini delle coperte. Osservare il disegno.

**FOTO 45 a 46.** Tagliare i pezzi necessari del carabottino per i tambucci indicati e inquadrali con le listelle n° 83, 84, 85 e 86. Verniciare tutto lo scafo e le coperte con della vernice tappa pori incolore satinata. (Leggere attentamente le istruzioni d'uso del fabbricante). Tutti i pezzi che vengono aggiunti da questo momento in poi dovranno essere verniciati prima di essere collocati.

**FOTO 47.** Tingere o verniciare i zangoni n° 87 a 90 e collocarli verticali inserendoli nella ruota di prora. Osservare anche il disegno.

**FOTO 48.** Prendere le misure necessarie dei carabottini ed incollarli sugli zangoni. Incollare lateralmente gli orli rialzati n°93 e 94. Rifinire i carabottini con il separatore n°. 92. Realizzare la gru n° 91 ed inserirlo nel orificio delle mura ritoccandolo se necessario. Vedere anche il disegno.

**FOTO 49.** Collocare le mura degli zangoni n° 95 bloccandoli con delle punte e della colla a presa rapida.

**FOTO 50.** Tingere le mura con del catrame, prima di incollarci sopra le cinte n° 96. Inumidirle per far loro guadagnare elasticità..

**FOTO 51.** Realizzare le latrine incollando la copertura n° 98 su una listella n° 97. Incollare i pezzi sui carabottini e contro le mura.

**FOTO 52.** Decorare in color oro antico gli adorni n° 99 ed incollarli distribuiti come indicato sulla foto. Le cinte n° 96 dei passi precedenti dovranno anch'essi essere dipinte color oro.

**FOTO 53.** Inumidire i gambetti n° 100 e 101 per poterli curvare. Incollarli con della colla a presa rapida.

**FOTO 54.** Tra i gambetti collocare due pezzi di listella n° 102. Una volta bloccate effettuare un orificio di 4 mm di diametro per poterci inserire il cavo dell'ancora. Pitturarli poi in nero opaco.

**FOTO 55 a 57.** Iniziare il montaggio della cabina del timoniere con i pezzi n° 103,104 e 105. Pitturare la base in nero opaco e collocare il ganghero n° 106 a modo di leva. Verniciare i restanti pezzi dell'interno. A mò di tetto collocare le listelle n° 107 tagliate a lunghezze uguali. Incorniciare la base con le listelle n° 108, 109 e 110. Non dimenticare di verniciare tutti i pezzi prima di aggiungerli al modellino.

**FOTO 58 a 59.** Rivestire con le lamine n° 112 la balconata n° 111. Il senso del rivestimento è longitudinale partendo dalla parte media. Dalla parte superiore, rivestire nello stesso modo con il rivestimento n° 113. Una volta tagliate le parti in più, realizzare sulla parte superiore il tavolame con una matita come fatto con le restanti coperte.

**FOTO 60 a 62.** Sistemare se necessario la balconata in modo che sia situata come indicato nell'immagine. La corretta inclinazione viene fornita delle squadre n° 114 della parte inferiore. Lateralmente si regge con le squadre n° 115. Usare della colla a presa rapida.

**FOTO 63.** Al centro del cassero incollare la ringhiera n° 116. A i suoi piedi, la base n° 117 con i suoi pilastri n° 118 e le rifiniture n° 119. Alla fine rifinire il tutto con il passavanti n° 120. Vedere anche la foto n° 65. Incollare due anelli n° 121 sul frontale della costa come un occhio di bua. Pitturare l'interno di nero opaco.

**FOTO 64.** Prima di decorare le porte n° 122 in nero e crema, realizzare dei fori di un diametro di 0,5 mm per collocarci le caviglie di ferro ad anello "B2. Tagliare le cerniere n° 123 a metà ed incollare i restanti pezzi come indicato nella foto. Collocare infine il frontale della costa.

**FOTO 65.** Collocare come nell'altro lato della ringhiera i pezzi n° 117 e 118. Al centro del frontale della costa, collocare due listelle n° 124. Mantenere la distanza indicata, che servirà poi a reggere la passarella n° 180. Montare i pezzi delle porte ed incollarli al frontale.

**FOTO 66.** Collocare due listelle in più n° 124 al centro del frontale della costa. Incollare le due ringhiere n° 125 e 129 alla loro posizione e decorarle con le listelle n° 118, 126, 127, 128, 130, 131 e 132.

Montare due pompe di sentina con i pezzi indicati e dopo averle decorate in nero ed oro, incollarle sulla coperta. Vedere il disegno.

**FOTO 67.** Montare i tre gruppi di porte e situarli come indicato nella foto. Realizzare anche le scale n° 136 e prima di situarle realizzare i fori indicati. Vedere il disegno.

**FOTO 68 a 69.** Decorare le porte indicate ed incollarle come indicato nelle foto.

**FOTO 70.** Iniziare a collocare le ringhiere iniziando dalla n° 138 poi la n° 139. Prima di collocarle possono essere tinte con del catrame. Usare della colla a presa rapida..

**FOTO 71.** Forzare la collocazione della ringhiera n° 140 in modo che si adatti bene alla balconata. Centrare il passavanti n° 143 sul bordo della ringhiera e completare il passavanti con le listelle n° 141 2 142..Tagliare poi la parte in più del pezzo n° 143. Usare della colla a presa rapida..

**FOTO 72 a 73.** Pitturare in color crema gli adorni n° 144 sui due lati dello scafo. Collocare le porte già decorate con i pezzi interni. I motivi n° 145 possono essere ritagliati dalla foto n° 137. Sistemarli se richiesto. Si consiglia di non incollare questi pezzi sino a quando non venga collocata la balconata della foto 75.

**FOTO 74.** Rivestire la parte superiore della balconata n° 146 con il rivestimento n° 148. Con una matita disegnare il tavolame della parte superiore.

**FOTO 75 a 76.** Sistemare ed incollare la balconata a poppa. Le squadre n° 155 e 156, forniranno l'inclinazione adatta. Collocare poi le ringhiere n° 149, 150 e 151 con i passavanti n° 152, 153 e 154. Osservare che tutte le squadre sono state decorate color oro antico.

**FOTO 77 a 78.** Tagliare su misura le difese dei lati n° 157 e 158. Vedere il disegno per vedere dove collocarle.

**FOTO 79 a 80.** Incollare i riquadri e gli sportelli delle cannoniere n° 159 e 160 su fori presenti sui lati. I cannoni n° 161 e 162 verranno inseriti nelle basi in cui previamente saranno stati effettuati dei fori. Decorarli prima di sistemarli con del catrame.

**FOTO 81.** A poppa collocare anche i riquadri e le PORTAS n° 159 e 160. Collocare i due cannoni n° 161 corrispondenti.

**FOTO 82.** Incollare intorno agli argani n° 163 i pezzi di legno n° 164. Realizzare i fori indicati di 2 mm di diametro ed incollarli sulla coperta. Intorno andranno collocate le BARRAS n° 165. Vedere il disegno.

**FOTO 83.** Pitturare le cubie n° 166, in rosso opaco e le estensioni in cui andranno collocati gli anelli "I" in nero. Realizzare gli asì con del filo d'ottone ed inserire una ruota su ogni lato. I cannoni già decorati andranno incollati all'interno della cubia e verano bloccati con del filo di cotone marrone n° 170.

**FOTO 84.** Posizionare tutti i cannoni presenti sulla coperta in modo che il fusto fuoriesca dagli sportelli delle cannoniere. Collocare un anello della scassa dell'albero n° 171 facendolo coincidere con il foro dell'albero della coperta

**FOTO 85 a 86.** Le scale si montano partendo dai montanti n° 172 e 173. I pioli si tagliano dalle listelle n° 174 e 175 alle misure indicate. Una volta montate, si tagliano all'altezza richiesta da ogni tambuccio. (vedere disegno). Usare della colla a presa rapida. Tingerle se desiderato.

**FOTO 87.** Montare due pezzi di scale e collocarli sulle coperte indicate. Incollare un anello della scassa dell'albero n° 176 sul foro dell'albero di mezzana. Incollare i tre pilastri della ringhiera n° 177 e sopra la base n° 178. Incollare ben centrato sulla base il passavanti n° 179.

**FOTO 88.** Realizzare le scale n° 136 corrispondenti a questo lato e farsi prima di collocarle i fori indicati. Concludere questo passo collocando l'anello della scassa dell'albero n° 176 corrispondente all'albero di trinchetto.

**FOTO 89.** Rivestire longitudinalmente la passarella n° 180 con il rivestimento n° 181. Tagliare tutte le parti in eccesso e lasciare aperti gli incastri ed il foro d'ingresso dell'albero.

**FOTO 90.** Collocare i pilastri n° 182, incastrati nella passarella e sopra i passavanti n° 183. Lateralmente come rinforzo dei pilastri incollare le listelle n° 184. Sulla parte inferiore incollare due listelle n° 185 senza coprire il foro presente sulla passarella. La passarella poggerà sulle listelle collocate sulla coperta con il n° 124.

**FOTO 91.** Incollare la passarella al suo posto e dalla parte inferiore collocare quattro altri puntali n° 124. Vedere il disegno. Dare un'inclinazione agli appoggi n° 186 ed incollarli sopra e verso la passarella i rinforzi n° 187. Vedere anche la foto 102.

**FOTO 92.** Collocare alle distanze indicate sul disegno, le caviglie di ferro ad anello "B" necessarie per reggere la rete n° 188 con Llegature n° 189

**FOTO 93.** Realizzare il puntale n° 190 ed incollare una coccinella n° 191. Realizzare sul puntale dei fori come indicato nella foto. Collocare i falconetti n° 193 retti dai puntali n° 192. Realizzare sulle parasartie n° 194 dei piccoli incastri che consentano di sistemarle sullo scafo ed a salvare le difese. Pitturare in marrone le squadre n° 195 ed incollarli. Vedere il disegno.

**FOTO 94.** Realizzare un altro puntale con i numeri n° 190 e 191. Collocare in seguito i falconetti n° 193 con i loro puntali n° 196. Collocare anche le parasartie n° 197, realizzando i piccoli incastri per salvare le difese. Aggiungere le corrispondenti squadre n° 195. Vedere il disegno.

**FOTO 95.** Realizzare sui due lati dello scafo, le scale dei lati con le listelle n° 199. Installare anche la parasartia della vela maestra n° 198. .

**FOTO 96.** Realizzare i fori necessari sulle parasartie per installare le controlande. Con del filo d'ottone da 0,5 mm realizzare i catenotti n° 200 che reggeranno le bigotte "G" e "H". Le controlande saranno inchiodati allo scavo con le punte "A". Collocare le caviglie di ferro ad anello e gli anelli necessari "B" ed "I". Osservare anche e le successive foto.

**FOTO 97 a 98.** Incollare le figure n° 201 disposte come indicato dalle foto. Una volta dipinti coloro gli adorni del quadrato n° 2002, collocare l'immagine n° 203, che può essere ritagliato dalla foto n° 137.

**FOTO 99 a 100.** Collocare il camino n° 204 nella posizione indicata. Realizzare le cavigliere n° 205 e 206. Fare i fori necessari per introdurre poi le caviglie "J".

**FOTO 101.** Realizzare un altro puntale n° 190 ed incollare una coccinella n° 191. Realizzare dei fori sul puntale come indicato dalla foto. Sulle mura mettere le cavigliere n° 207 e le loro caviglie "J".

**FOTO 102.** In questa foto si offre una visione più generale che può essere d'aiuto.

**FOTO 103.** Realizzare un foro di 1,5 mm di diametro alla base del lampione n° 209 ed inserire un pezzo di filo d'ottone. Dare la forma richiesta e finire collocandolo sulla copertura del capodibanda in cui sarà stato realizzato previamente un foro.

**FOTO 104.** Incollare la polena n° 210 sulla ruota di prora. Ritoccare la ruota di prora nel caso fosse necessario per adattarla bene.

**FOTO 105.** Pitturare color crema i pezzi n° 211, 212 e 213. Metterli a poppa come indicato nella foto.

**FOTO 106.** Introdurre ed incollare i ceppi n° 215 sulle ancore n° 214 e metterci gli anelli "K". Fissare il cavo n° 216 all'anello, solo a due ancore. L'anello sarà attaccato ad un bozzello "O" mediante uno stroppo "C". Decorare i ceppi in marrone e nero. .

**FOTO 107.** Le ancore andranno rette con un cavo n° 217 che passerà dal bozzello collocato sull'ancora e dai fori del traversino. Bloccarlo poi con i fili n° 218 come indicato nella foto. Il cavo dell'ancora n° 216 dovrà pssare nel foro delle cubie n° 102. Le ancore sono uno degli ultimi pezzi da collocare alla fine della costruzione del modellino.



**FOTO 108 a 109.** In queste foto si indica il dettaglio dei canapi n° 282 sulle parasartie.

**FOTO 110 a 136.** Da questa foto in poi, si indicano i vari dettagli della costruzione che possono servire da guida per collocare i vari pezzi dello scafo, alberatura e delle manovre.

## **ALBERATURA**

Per elaborare gli alberi il primo passo da seguire sarà quello di tagliare le stecche seguendo le misure indicate sull'elenco dei pezzi, o prenderle direttamente sui disegni che sono stampati a scala 1/1.

Tutti gli alberi e pennoni hanno una certa conicità che dovrà essere riprodotta.

Per realizzare questa conicità degli alberi, scartavetrare le stecche (con un apparecchio), aumentando l'asportazione man mano che ci si avvicina all'estremità in cui si vuole diminuire il diametro. Far ruotare la stecca in modo che l'asportazione sia uniforme su tutto il contorno sino ad ottenere il diametro indicato sul disegno.

Per elaborare la conicità dei pennoni realizzare la stessa operazione ma questa volta sulle due estremità della stecca.

Per realizzare correttamente gli alberi di questo modellino tener ben presente:

- I disegni
- Le foto di dettaglio degli alberi
- Le misure e la descrizione dei materiali dell'elenco dei pezzi
- I fogli "IP" d'identificazione dei pezzi

Gli alberi dovranno essere verniciati ed alcuni dei pezzi che li compongono dovranno essere pitturati. Vedere le foto generali di dettaglio degli alberi.

Una volta montate e verniciate, collocare le manovre (stropi, pastecche, caviglie di ferro ad anello, bozzelli, ecc..) e fissarli alla barca.

Gli alberi devono essere inseriti negli incastri della falsa chiglia ben a fondo.

## **MANOVRE**

Per elaborare la sartia di questo vascello occorre seguire l'ordine alfabetico delle figure stampate delle planimetrie, che indicano l'ordine di collocazione delle cime, delle bigotte, dei bozzelli, delle vele, ecc., risaltati in colore rosso. L'elenco dei pezzi serve ad orientare in merito al tipo di materiali ed alle misure da utilizzare.

Per simulare l'invecchiamento delle vele, queste possono essere bagnate con te, senza farle bollire, e poi lasciarle asciugare mantenendole ben arrugate.

Poi si collocano senza stirarle, affinché mantengano corpo.

**Rumpf**

**Foto 1.** Die Rumpfstruktur in der auf den Fotos angegebenen numerischen Reihenfolge zusammenbauen. Zuerst die Verlängerung Nr. 2 an den falschen Kiel Nr. 1 kleben und dabei darauf achten, dass sie auf einer Höhe abschließt. Vor dem Aufkleben der Spanten sicherstellen, dass die sie korrekt sitzen und mit den dazugehörigen Einkerbungen des falschen Kiels abschließen. Die Spanten müssen vollkommen senkrecht auf dem falschen Kiel stehen, damit danach die Decks gut eingesetzt werden können. Ebenfalls die Mastapostel Nr. 12 und 13 aufsetzen. Für diese Operation muss weißer Kleber (Tischlerleim) verwendet werden.

**Foto 2.** Die Verstrebungen Nr. 14 mit weißem Leim auf den letzten Spant kleben. Danach den Spiegel Nr. 15 aufkleben.

**Foto 3 bis 4.** Deck Nr. 16 mit den Planken Nr. 17 wegern. Mit der Beplankung in der Mitte beginnen und zu beiden Seiten weiter machen. Die überstehenden Abschnitte an den Enden des Decks nicht beplanken. Zum Kleben Kontaktkleber verwenden (Schusterleim). Überstehende Beplankung mit einem Cutter abschneiden. Nach Beplankung der Decks mit einem Bleistift Längslinien ziehen, welche die Schiffsbeplankung und die Risse im Holz simulieren.

**Foto 5.** Die Verstrebung Nr. 18 auf den falschen Kiel und an den Spanten kleben. Darauf achten, dass sie vollkommen mit der Oberseite des Spanten abschließt. Eine weitere Deckspanne Nr. 19 (die größte) an ihren Platz kleben.

**Foto 6 bis 7.** Deck Nr. 20 mit den Planken Nr. 21 wegern. Mit der Beplankung in der Mitte beginnen und zu beiden Seiten weiter machen. Zum Kleben Kontaktkleber verwenden (Schusterleim). Überstehende Beplankung mit einem Cutter abschneiden und darauf achten, dass die Einkerbungen nach dem Anbringen nicht mehr zu sehen sind (siehe Foto 7). Vor dem Aufkleben mit einem Bleistift die Linien ziehen, mit denen die Plankenreihen begrenzt werden.

Dabei muss darauf geachtet werden, dass die Decks korrekt mit dem oberen Teil der Spanten abschließen. Dabei darauf achten, dass die Einkerbungen der angegebenen Spanten von der Beplankung des Decks verdeckt werden. Dazu Sekundenkleber verwenden. Anschließend die Vorderseite des Spanten mit mehr Beplankung Nr. 21 wegern.

**Foto 8.** In derselben Art fortfahren und das Oberdeck Nr. 22 mit der Planke Nr. 23 wegern. Die Einkerbungen des Decks müssen dabei verdeckt werden. Nur die zentrale Öffnung im Deck und die Öffnung am Mast wieder aufmachen.

**Foto 9.** Das beplankte Deck auf die Struktur des Schiffes kleben. Dabei muss darauf geachtet werden, dass das Deck korrekt mit dem oberen Teil der Spanten abschließt. Dazu Sekundenkleber verwenden.

Die Vorderseite des Spanten mit seiner Beplankung Nr. 24 wegern und das andere Deck Nr. 19 mit Leim bestreichen.

**Foto 10.** Den Rest der Decks Nr. 25, 27 und 29 mit den dazugehörigen Planken Nr. 26 und 30 wegern. Dieselben Schritte für die übrigen Decks wiederholen.

**Foto 11.** Die Decks nacheinander aufkleben, mit Nr. 25 und 27 beginnen. Auf Deck Nr. 27 den Schott Nr. 28 installieren, darüber Deck Nr. 29 anbringen. Abschließend die Vorderseiten der Spanten mit den Planken Nr. 31 und 32 und den Schott mit der Planke Nr. 33 wegern. Als Verstärkung zwei Leisten der Maße 3x5 mm Nr. 34 zurechtschneiden und mit Sekundenkleber in die Einkerbungen der Spanten kleben.

**Foto 12.** Zuerst die Verstärkungskeile Nr. 35, 36 und 37 an den falschen Kiel kleben. Anschließend die Verstrebungen Nr. 38 an den Spant kleben und dazwischen die Verstrebungen Nr. 39 und 40 auf das Deck gestützt aufkleben. Auf das Heck die Zapfen Nr. 41 kleben.

**Foto 13.** Zur Herstellung einer geeigneten Kontaktfläche zum Aufkleben der Schanzverkleidung Nr. 42 mit einer Feile oder einer Schleifmaschine die Kanten der Spanten vom Bug zum Heck hin abflachen. An weiter fortgeschrittenen Schritten erkennt man, an welchen Stellen Schanzverkleidung und Geschützluken angebracht werden müssen. Diese Schritte werden für beide Rumpffseiten wiederholt.

**Foto 14 bis 16.** Den ganzen Rumpf glatt schmirgeln. Das Profil des Hauptdecks muss ebenfalls zurechtgefeilt werden, damit die Schanzverkleidung Nr. 42 gut eingepasst werden kann. Ebenfalls den Heckbereich in Richtung Bug glattfeilen.

**Foto 17.** Die Unterseite der Schanzverkleidung Nr. 42 wird mit den Plankenreihen Nr. 43 gewegert. Zuerst nur den Mittelteil der Unterseite der Schanzverkleidung beplanken, damit dieser Bereich nach Aufsetzen auf den Deckbereich Nr. 22 bedeckt ist. Die überstehenden Teile abschneiden und die Öffnungen der Schanzverkleidung erneut aufschneiden.

Damit die Schanzverkleidung biegsamer wird, den Bugbereich mit warmem Wasser anfeuchten. Dabei darauf achten, dass das Teil nicht auseinanderbricht.

**Foto 18.** Die Schanzverkleidung Nr. 42 auf die Rumpfstruktur aufkleben und dann mit den Stiften "A" festnageln. Vom aus Heck aus wie auf dem Foto gezeigt anfangen. Dabei darauf achten, dass die Oberseite der Schanzverkleidung mit Oberdeck und Heckspiegel abschließt. Dazu weißen Leim verwenden.

**Foto 19.** Sicherstellen, dass am Bug der Ausgang für die Ankerdavite in der Schanzverkleidung auf einer Höhe mit Deck Nr. 20 ist. Die Schanzverkleidung im unteren Deckbereich sollte am besten nur mit Sekundenkleber angebracht werden. Dies gilt auch für den vorderen gebogenen Teil.

**Foto 20.** Die Unterseite der Schanzverkleidung mit den Planken Nr. 44 abschließen. Die überstehenden Teile am Profil der Schanzverkleidung abschneiden und den Ausgang für den Ankerdavit am Bug erneut öffnen.

**Foto 21.** Bevor mit der Beplankung des Rumpfs begonnen werden kann, die Plankenreihen Nr. 45 für mindestens eine Stunde in Wasser einweichen, damit das Holz seine ursprüngliche Biegsamkeit wiedererlangt. Die Wegerung des Rumpfs von der Unterseite der Schanzverkleidung ausführen. Zuerst zwei Plankenreihen auf einer Linie mit der Schanzverkleidung anbringen. Weißen Leim und Nägelstifte verwenden. Am Bug wird ein Abstand von maximal 5 mm offen gelassen. Hier wird später der Vordersteven Nr. 50 eingesetzt. Siehe dazu auch die Fotos 24, 31 und 32.

**Foto 22.** Unter den Planken die Verkleidungen der Geschützluken Nr. 46 ankleben. Darauf achten, dass die kleine Einkerbung in der Verkleidung zur Vorderseite des Rumpfs zeigt. Ein Stück der Leiste Nr. 47 der Maße 4x15 mm ausschneiden und auf eine Höhe mit dem Spant aufkleben, um die Plankenreihen an der Rückseite zu verstärken.

**Foto 23.** Aus der Leiste zu 4x15 die Teile Nr. 47 herstellen, die als Stützen für die Kanonen zum Aufnageln dienen werden. Die beiden Stücke in das Innere der Schanzverkleidung kleben, um die Öffnung zu verdecken. Die Teile gut mit Sekundenkleber festkleben. Später werden hier die Kanonen aufgenagelt.

**Foto 24.** Die Beplankung wird fortgesetzt mit drei weiteren Planken, die von der Unterseite der Schanzverkleidung aus in Richtung Mittelteil des Rumpfs verlegt werden. Anschließend mit der Beplankung von der Unterseite des Rumpfs in Richtung Mitte fortfahren. So viele Planken verlegen, bis nur noch eine zum Anschluss an den vorderen Bereich fehlt. Anschließend eine Planke auf die Mitte des Rumpfs setzen. Darauf achten, dass eine Stelle am Bug frei gelassen wird.

**Fotos 25 bis 26.** Die Zwischenräume in der Mitte des Rumpfs werden mit Plankenreihen in Form kleiner Fische abdecken. (Die Stücke werden Fische genannt, weil sie an beiden Seiten spitz zulaufen und an Fischlein erinnern). Alle Keile verlegen, die

notwendig sind, um diesen Abschnitt Rumpfs an Bug und Heck zu bedecken. Ebenfalls die Unterseite des Spiegels beplanken und die überstehenden Teile abschneiden.

Nach Abschluss der Beplankung den gesamten Rumpf mit einer Feile glatt schmirgeln und die Enden zurechtfeilen, bis eine glatte und gleichmäßige Oberfläche für die zweite Beplankung Nr. 48 entsteht.

**Foto 27.** Mit der Beplankung des Spiegels mit der zweiten Plankenreihe Nr. 48 beginnen. Zuerst alle waagereichten Plankenreihen verlegen, bis die Öffnung für das Steuer überschritten ist. Die restlichen Planken wie auf dem Foto gezeigt anbringen. Dazu Kontaktkleber wie bei den Deckteilen auch verwenden. Die Öffnungen für die Kanonen zum Aufnageln in mattem Schwarz anmalen. Alle für die Bausätze verwendeten Farben sind matte Acrylfarben.

**Foto 28 bis 29.** Danach die zweite Beplankung Nr. 48 auf den Rumpfseiten und dem Heckspiegel anbringen. Die Seiten werden ausgehend von den ersten Planken gewegert, die zu Beginn der ersten Wegerung des Schiffsrumpfs von der Unterseite der Schanzverkleidung her entsprechend Foto 21 verlegt wurden. Die zweite Beplankung wird wie die erste Beplankung des Rumpfs durchgeführt. Kontaktkleber verwenden. Die Öffnungen an den Seiten wieder öffnen und die überstehenden Teile der Beplankung abschneiden. Abschließend sanft glatt schleifen, um eine gleichmäßige Oberfläche zu erzeugen.

**Foto 30.** Die Leisten zur Herstellung der Scheuerleisten 49 auswählen. Die Leisten abschmirgeln und in Wasser einweichen, damit das Holz biegsamer wird. Die Scheuerleisten zurechtbiegen und mit Sekundenkleber auf den Rumpf kleben. Die Scheuerleisten wurden mit Asphaltfarbe gefärbt, um sie besser zu markieren. Sie können auch mit schwarzer matter Farbe angemalt werden wie die Ausgänge für die Kanonen.

**Fotos 31 bis 32.** Der Vorderstevens Nr. 50 muss auf den 5mm großen, dafür vorgesehenen Zwischenraum geklebt werden. Die korrekte Position zeigt die kleine Einkerbung auf dem Deck des Bugspriet an. Siehe dazu auch die Skizze. Alle diese Teile können mit Farbe oder Nussbaumholz-Lack angemalt werden, um die Farben anzugleichen. Danach die Verlängerung Nr. 51 aufkleben.

**Fotos 33 bis 34.** Nach dem Vorderstevens zwei Stücke des Kiels Nr. 52 und und das letzte Stück Nr. 53 ankleben. Der Achterstevens Nr. 54 wird an die Rückseite geklebt. Falls erforderlich in der Länge zurechtstutzen, damit er auf derselben Höhe wie der falsche Kiel ist. Auf die gesamte Kiellinie eine Leiste Nr. 45 kleben, die den Leisten der ersten Beplankung des Rumpfs ähnelt.

**Foto 35.** Die Stringer Nr. 55 und 56 an die Schanzverkleidung und auf das Deck kleben. Darüber werden die nach Maß zurechtgeschnittenen Spantspitzen Nr. 57 angebracht.

**Foto 36.** Als Unterbau den Stringer Nr. 58 aufsetzen und darüber die passenden Spantspitzen.

**Foto 37.** Auf das Profil der Schanzverkleidung die Schandeckel Nr. 59 setzen. Gestützt auf die Spantspitzen die Unterbauten Nr. 60 und 61 kleben. Mittig auf die Unterbau die Laufborde Nr. 62 und 63 kleben. Der Abschluss Nr. 64 des Laufbords wird aus einem Stab mit Durchmesser 3 mm angefertigt, das an die Breite des Laufbords angepasst wird.

**Foto 38.** Die Stringer Nr. 56 und die dazugehörigen Spantspitzen Nr. 65 und 66 an die Decks kleben.

**Foto 39.** Vor dem Anbringen der Schandeckel Nr. 67 einige Einkerbungen zum Einsetzen der Spantspitzen anbringen. Ebenfalls den Deckel Nr. 68 aufsetzen.

**Foto 40.** Vertikal auf die Schandeckel werden die Podestpfosten Nr. 69 geklebt. Auf die Podestpfosten die Unterbauten Nr. 70 und 71 setzen. Mittig auf die Unterbauten die Laufborde Nr. 72 und 73 aufsetzen. Den Abschluss Nr. 64 anpassen und in die richtige Form bringen.

**Fotos 41 bis 42.** Zur Anbringung der Schandeckel Nr. 74, 75 und 76 mit einem Zinnschweißer oder einem heißen Bügeleisen die vorher angefeuchteten Leisten biegen, bis die notwendige Rundform erreicht ist. Alternativ können Leistenstücke auf eine Länge von 6 mm zurechtgeschnitten werden, so dass die Kurve aus Einzelteilen verlegt werden kann. Ebenfalls die Abschlussteile Nr. 64 anbringen.

**Foto 43.** Mit einer Feinsäge die senkrechten Aussparungen am Steuer anbringen. Zur Befestigung der Ruderpinne zuerst eine Öffnungen mit einem Durchmesser von 3 mm anbringen. Falls erforderlich die Scharniere mit einer Zange auf die passende Größe zurechtstutzen. Die Achsen Nr. 81 werden aus Messingdraht mit 1,5 mm Durchmesser gefertigt. Den Abschluss Nr. 78 mittig auf die Rückseite kleben. Das Steuerblatt mit den Scharnieren und Stiften am Rumpf befestigen. Das Steuerblatt kann ebenso wie der Vorderstevens gefärbt oder lackiert werden.

**Foto 44.** Die Einsätze Nr. 82 zusammenbauen und dabei darauf achten, dass alle Teile gut sitzen. Danach mit Sekundenkleber befestigen. Von den fertigen Teilen werden Stücke zur Herstellung der Deckabschnitte verwendet. Siehe dazu Skizze.

**Fotos 45 bis 46.** Die notwendigen Stücke für die Grätting ausschneiden und mit den Leisten Nr. 83, 84, 85 und 86 einrahmen. Den gesamten Rumpf mit satiniertem Farblosack zum Abdecken der Poren lackieren. (Lesen Sie die Gebrauchsanweisung des Herstellers sorgfältig durch). Alle Teile, die ab diesem Bastelschritt angebracht werden, müssen vorher lackiert werden.

**Foto 47.** Die Galionsbretter Nr. 87 und 90 färben oder lackieren und senkrecht in die Vorderstevens einsetzen. Siehe dazu auch die Skizze.

**Foto 48.** Die Maße für die Grättinge nehmen und auf die Galionsbretter kleben. Seitlich die Säulen Nr. 93 und 94 ankleben. Die Grättinge mit den Trennstücken Nr. 92 abschließen. Die Davite Nr. 91 anfertigen und in die Öffnung in den Schanzverkleidungen einsetzen, falls erforderlich zurechtstutzen. Siehe dazu auch die Skizze.

**Foto 49.** Die Schanzverkleidung der Galionsbretter Nr. 95 mit Stiften und Sekundenkleber befestigen.

**Foto 50.** Die Schanzverkleidung mit Asphaltfarbe einfärben und anschließend die Scheuerleisten Nr. 96 darüber kleben. Anfeuchten, damit sie sich leichter biegen lassen.

**Foto 51.** Die Latrinen anfertigen, indem der Deckel Nr. 98 auf eine Leiste Nr. 97 geklebt wird. Die fertigen Stücke auf die Grättinge an die Schanzverkleidung kleben.

**Foto 52.** Die Verzierungen Nr. 99 goldfarben anmalen und wie auf dem Foto gezeigt verteilen. Die Scheuerleisten Nr. 96 der vorhergehenden Schritte ebenfalls goldfarben anmalen.

**Foto 53.** Die Heckpfeiler Nr. 100 und 101 anfeuchten, damit sie sich biegen lassen. Mit Sekundenkleber ankleben.

**Foto 54.** Zwischen die Heckpfeiler werden die Teile von Leiste Nr. 102 gesetzt. Danach eine Öffnung mit einem Durchmesser von 4 mm für das Ankertau anbringen. Anschließend in mattem Schwarz anmalen.

**Fotos 55 bis 57.** Die Steuerkabine aus den Teilen Nr. 103, 104 und 105 zusammenbauen. Den Unterbau in mattem Schwarz anmalen und den Ruderzapfen Nr. 106 als Hebel anbringen. Die übrigen Teile im Inneren lackieren. Als Dach Leisten Nr. 107 auf gleiche Länge zurechtschneiden und aufkleben. Den gesamten Unterbau mit den Leisten Nr. 108, 109 und 110 einrahmen. Vor dem Aufkleben alle Teile und Baugruppen lackieren.

**Fotos 58 bis 59.** Mit den Planken Nr. 112 die Balkonreihe Nr. 111 wegern. Die Beplankung erfolgt in Längsrichtung und beginnt in der Mitte. Die Oberseite wird auf die gleiche Art mit den Planken Nr. 113 gewegert. Die überstehenden Teile abschneiden und an der Oberseite mit einem Bleistift das Muster der Schiffsbeplankung aufmalen.

**Fotos 60 bis 62.** Falls erforderlich die Balkonreihe anpassen, damit sie so sitzt, wie auf der Abbildung gezeigt wird. Die richtige Neigung ergibt sich aus den Winkeln Nr. 114 an der Unterseite. Seitlich wird die Balkonreihe mit den Winkeln Nr. 115 befestigt. Verwenden Sie dazu Sekundenkleber.

**Foto 63.** Die Reling Nr. 116 zentriert auf die Back kleben. Am Fuß der Reling den Unterbau Nr. 117 mit den dazugehörigen Podestpfosten Nr. 118 und den Aufsätzen Nr. 119 ankleben. Mit dem Laufbord Nr. 120 abschließen. Siehe dazu auch Foto Nr. 65. Zwei Schiffsringe Nr. 121 als Bullaugen auf die Vorderseite des Spanten kleben. Das Inneren mattschwarz anmalen.

**Foto 64.** Bevor die Türen Nr. 122 in Schwarz und Beige angemalt werden, einige Öffnungen mit Durchmesser 0,5 mm zur Befestigung der Ringöse B anbringen. Die Scharniere Nr. 123 auf die Hälfte zurechtstutzen und den Rest der Teile wie auf dem Foto gezeigt aufkleben. Die fertigen Türen zum Schluss auf die Vorderseite des Spanten kleben.

**Foto 65.** Wie auf der anderen Seite des Geländers die Teile Nr. 117 und 118 aufsetzen. Mittig auf die Vorderseite des Spanten die beiden Leisten Nr. 124 aufsetzen. Den angegebenen Abstand einhalten, hier wird später der Gang Nr. 180 aufgestützt. Die beiden Türen zusammenbauen und auf die Vorderseite kleben.

**Foto 66.** Zwei weitere Leisten Nr. 124 mittig auf die Vorderseite des Spanten kleben. Die beiden Geländer Nr. 125 und 129 an ihren Platz kleben und mit den Leisten Nr. 118, 126, 127, 128, 130, 131 und 132 dekorieren.

Zwei Lenzpumpen aus den angegebenen Teilen anfertigen und in Schwarz und Gold anmalen, anschließend aufs Deck kleben. Siehe dazu die Skizze.

**Foto 67.** Die drei Türen zusammenbauen und wie auf dem Foto gezeigt anbringen. Die Leitern Nr. 136 zusammenbauen und vor dem Befestigen die angegebenen Öffnungen anbringen. Siehe dazu die Skizze.

**Fotos 68 bis 69.** Die Türen wie gezeigt verzieren und wie auf den Fotos gezeigt aufkleben.

**Foto 70.** Zum Aufbau der Reling zuerst Teil Nr. 138 und dann Nr. 139 aufstellen. Die Teile können vor dem Aufstellen mit Asphaltfarbe gefärbt werden. Verwenden Sie dazu Sekundenkleber.

**Foto 71.** Die Reling Nr. 140 muss so angebracht werden, dass sie sich an die Balkonreihe anpasst. Das Laufbord Nr. 143 mittig auf das Profil setzen und mit den Leisten Nr. 141 und 142 abschließen. Anschließend die überstehenden Enden von Teil Nr. 143 abschneiden. Verwenden Sie zum Aufkleben Sekundenkleber.

**Fotos 72 bis 73.** Die Verzierungen Nr. 144 an beiden Rumpffseiten beige anmalen. Die Türen verzieren und mit ihren Komponenten im Inneren anbringen. Die Ziermotive Nr. 145 aus Foto Nr. 137 ausschneiden und zurechtstutzen. Es wird empfohlen, diese Stücke erst aufzukleben, wenn die Balkonreihe von Foto 75 angebracht wurde.

**Foto 74.** Die Oberseite der Balkonreihe Nr. 146 mit den Planken Nr. 147 wegern. Die überstehenden Teile abschneiden und auf der anderen Seite die Planken Nr. 148 verlegen. An der Oberseite mit einem Bleistift das Muster der Schiffsbepunktung aufmalen.

**Fotos 75 bis 76.** Die Balkonreihe passend auf das Heck kleben. Die Winkel Nr. 155 und 156 zeigen die korrekte Neigung an. Anschließend die Geländer Nr. 149, 150 und 151 mit den dazugehörigen Laufborden Nr. 152, 153 und 154 befestigen. Alle Winkel in Antikgold anmalen.

**Fotos 77 bis 78.** Die Seitenfender Nr. 157 und 158 auf die richtige Größe zurechtschneiden. Auf Skizze ist ihre Lage eingezeichnet.

**Fotos 79 bis 80.** Die Rahmen und Türen Nr. 159 und 160 in die Öffnungen an den Seiten kleben. Die Kanonen Nr. 161 und 162 in die vorher angebrachten Öffnungen in den Unterbauten einsetzen. Vorher nach Belieben mit Asphaltfarbe anmalen.

**Foto 81.** Am Heck ebenfalls die Rahmen und Pforte Nr. 159 und 160 einsetzen. Die dazugehörigen Kanonen Nr. 161 aufstellen.

**Foto 82.** Rund um die Spillbarren Nr. 163 die Wulst Nr. 164 kleben. Die angegebenen Öffnungen mit 2 mm Durchmesser anbringen und die Spillbarren auf das Deck kleben. Rund herum werden die Stäbe Nr. 165 aufgestellt. Siehe dazu die 2.

**Foto 83.** Die Lafetten Nr. 166 in mattem Rot und die Verlängerungen, an denen die Schiffsringe I befestigt werden, in Schwarz anmalen. Die Achsen aus einem Messingfaden fertigen und an jedes Ende ein Rad einsetzen. Die fertig dekorierten Kanonen auf das Innere der Lafetten kleben und mit braunem Baumwollfaden Nr. 170 festmachen.

**Foto 84.** Alle Kanonen über das Deck verteilen, so dass die Kanonenrohre über die Geschützpforten überstehen. Ein Mastloch Nr. 171 auf der Öffnung des Deckmasts anbringen.

**Fotos 85 bis 86.** Die Aufgänge werden aus den Ständern Nr. 172 und 173 montiert. Die Treppenstufen werden aus den Teilen Nr. 125 in den angegebenen Maßen zurechtgeschnitten. Die fertigen Aufgänge werden für die einzelnen Luken zurechtgeschnitten (siehe Skizze). Verwenden Sie dazu Sekundenkleber. Nach Belieben einfärben.

**Foto 87.** Die beiden Treppen zusammenbauen und wie angegeben auf die Decks setzen. Ein Mastloch Nr. 176 auf der Öffnung des Besanmasts anbringen. Die drei Podestpfosten der Reling Nr. 177 aufkleben und darüber den Unterbau Nr. 178 kleben. Mittig auf den Unterbau das Laufbord Nr. 179 kleben.

**Foto 88.** Die Stiegen Nr. 136 für diese Rumpffseite anfertigen und vor dem Befestigen die angegebenen Öffnungen anbringen. Zum Abschluss das passende Mastloch Nr. 176 am Fockmast befestigen.

**Foto 89.** Den Gang Nr. 180 in Längsrichtung mit den Planken Nr. 181 wegern. Alle überstehenden Teile abschneiden und alle Einkerbungen und Öffnungen für das Einsetzen des Masts offen lassen.

**Foto 90.** Die Podestpfosten Nr. 182 in den Gang einsetzen und darüber die Laufborde Nr. 183 setzen. An den Seiten werden zur Verstärkung der Podestpfosten die Leisten Nr. 184 angeklebt. An der Unterseite zwei Leisten Nr. 185 ankleben, ohne dass die Öffnungen des Gangs bedeckt werden. Der Gang stützt sich auf die Leisten, die mit Teil Nr. 124 auf dem Deck angebracht wurden.

**Foto 91.** Den Gang an die passende Position kleben und an der Unterseite noch weitere vier Stützstifte Nr. 124 anbringen. Siehe dazu die Skizze. Die Stützen Nr. 186 neigen und darüber in Richtung Gang die Verstrebungen Nr. 187 kleben. Siehe dazu auch Foto Nr. 102.

**Foto 92.** Die Ringösen "B" zur Befestigung von Netz Nr. 188 mit den Vertäuerungen Nr. 189 anbringen. In den auf Skizze gezeigten Abständen aufkleben.

**Foto 93.** Die Spitze Nr. 190 zurechtschneiden und ein Kreuzholz Nr. 191 aufkleben. An der Spitze wie auf dem Foto gezeigt die Öffnungen anbringen. Die Falkonetten Nr. 193 auf die Stützstifte Nr. 192 stellen. An den Backs Nr. 194 eine kleine Einkerbung anbringen, damit sie an den Rumpf angepasst werden und die Fender geschützt werden können. Die Winkel Nr. 195 braun anmalen und aufkleben. Siehe Skizzen.

**Foto 94.** Aus den Teilen Nr. 190 und 191 eine weitere Spitze anfertigen. Anschließend die Falkonetten Nr. 193 mit den Stützstiften Nr. 196 anbringen. Die Backs Nr. 197 aufstellen. Eine kleine Einkerbung anbringen, damit die Fender geschützt werden können. Die passenden Winkel Nr. 195 anbringen. Siehe Skizzen.

**Foto 95.** An beiden Seiten des Rumpfs aus den Leisten Nr. 199 die Stiegen anfertigen und anbringen. Ebenfalls die Back Nr. 198 des Großmasts anbringen.

**Foto 96.** Die notwendigen Öffnungen in die Backs machen, um die Wantleisten zu befestigen. Mit dem Messingfaden mit 0,5 mm Durchmesser die Rüsteisen Nr. 200 fertigen, mit denen die Klampböcke "G" und "H" gehalten werden. Die Rüsteisen werden mit den Stiften "A" auf den Rumpf genagelt. Dann die Ringösen "B" und die notwendigen Schiffsringe "I" anbringen. Siehe dazu auch die folgenden Fotos.

**Fotos 97 bis 98.** Die Figuren Nr. 201 wie auf den Fotos gezeigt anordnen und aufkleben. Die Verzierung des Spiegels Nr. 202 cremefarben anmalen und danach das Bild Nr. 203 aufkleben, das dazu aus dem Foto Nr. 137 ausgeschnitten werden kann.

**Fotos 99 bis 100.** Den Schornstein Nr. 204 an die angegebene Stelle setzen. Die Tauhalter Nr. 205 und 206 anfertigen. Die Öffnungen anbringen, um anschließend die Zapfen "J" einzusetzen.

**Foto 101.** Die Spitze Nr. 190 zurechtschneiden und ein Kreuzholz Nr. 191 aufkleben. An der Spitze wie auf dem Foto gezeigt die Öffnungen anbringen. An die Schanzverkleidung werden die Tauhalter Nr. 207 mit den Zapfen "J" angebracht.

**Foto 102.** Dieses Foto zeigt eine allgemeine Ansicht.

**Foto 103.** Eine Öffnungen vom Durchmesser 1,5 mm in den Laternenfuß Nr. 209 machen und ein Stück Messingfaden einführen. Den Draht zurechtbiegen und auf den Schanzkleiddeckel setzen, an dem vorher eine Öffnungen angebracht wurde.

**Foto 104.** Die Galfionsfigur Nr. 210 am Vordersteven aufkleben. Den Vordersteven falls erforderlich zurechtstutzen, damit er besser sitzt.

**Foto 105.** Die Teile Nr. 211, 212 und 213 cremefarben anmalen. Wie auf dem Foto gezeigt auf dem Heck aufstellen.

**Foto 106.** Die Ankerstöcke Nr. 215 in die Anker Nr. 214 einsetzen und aufkleben. Die Schiffsringe "K" befestigen. Das Kabel Nr. 216 nur an zwei Ankern an der Öse befestigen. An die Öse wird mit einer Stroppe "C" ein Rollenblock "E" gebunden. Die Ankerstöcke in Braun und Schwarz anmalen.

**Foto 107.** Die Anker mit einem Tau Nr. 217 befestigen, das durch die Blockrolle, die am Anker befestigt ist und durch die Öffnungen des Ankerdavits geführt wird. Anschließend wie auf dem Foto gezeigt mit dem Faden Nr. 218 befestigen. Das Ankertau Nr. 216 durch ein Loch in den Klüsen Nr. 102 führen. Die Anker gehören zu den letzten Teilen, die am Modell angebracht werden.

**Fotos 108 bis 109.** Diese beiden Fotos zeigen die Einzelheiten der Sorrtäue Nr. 282 an den Backs.

**Fotos 110 bis 136.** Auf den Fotos werden Bastelanleitungen gezeigt, an denen Sie sehen, wie Einzelteile des Rumpfs der Bemastung und der Takelung angebracht werden.

### **Bemastung**

Zur Herstellung der Masten müssen zuerst die Stäbe entsprechend der Maße zurecht geschnitten werden, die in der Teileliste angegeben sind oder die direkt anhand von Skizze abgemessen wurde. Die Skizzen sind im Maßstab 1/1 angefertigt.

Alle Masten und Rahen müssen leicht konisch verlaufen.

Um die Masten in Konusform zu bringen, müssen die Masten (mit einer Schleifmaschine) zurecht geschliffen werden, und zwar in der Form, dass sie nach oben hin verjüngt werden. Die Stäbe dabei drehen und an allen Seiten gleichmäßig abschleifen, bis sie zu dem auf der Skizze angegebenen Durchmesser passen.

Um die Rahen in Konusform zu bringen, ebenso verfahren, allerdings hier an beiden Enden der Stangen.

Um die Masten dieses Schiffsmodells richtig vorzubereiten, müssen die folgenden Punkte beachtet werden:

- Skizzen
- Die Detailfotos der Masten
- Maße und Materialien der Teileliste
- Die "IP"-Blätter zur Identifikation der Bauteile

Die Masten müssen lackiert werden und einige der Einzelteile der Masten müssen angemalt werden. Siehe Fotos mit allgemeiner Ansicht der Masten

Nach Aufstellung und Lackierung der Masten wird die Takelung (Stroppe, Rollenblöcke, Ösen, Blockrollen etc.) an den Masten und dann am Schiff befestigt. Die Masten müssen eingesetzt werden, bis sie an die Einkerbungen des falschen Kiels stoßen.

### **Takelung**

Zur Takelung des Schiffsmodells die alphabetische Reihenfolge der Abbildungen befolgen, auf denen die Anbringung der Takelung (Faden, Klampböcke, Blockrollen usw.) erläutert wird. Sie sind in Rot hervorgehoben. Auf der Teileliste sehen Sie, welche Materialien zum Bau des Modells notwendig sind.

Zur künstlichen Alterung der Segel die Stoffstücke in Tee legen (nicht kochen) und trocknen lassen, bis die Stoffe faltig werden.

Die Segel ohne vorheriges Bügeln anbringen, damit sie Volumen haben.

**КОРПУС**

**ФОТО 1.** При сборке конструкции корпуса, следуйте порядковым номерам на ФОТО. Сперва приклейте деталь (по. 2) на фальшкиль (по. 1), убедившись, что они выровнены. Перед приклеиванием на местах шпангоутов, убедитесь, что они правильно установлены в соответствующие слоты на фальшкиле. Шпангоуты должны быть установлены перпендикулярно фальшкилю, в дальнейшем это упростит установку палуб. Также установите упоры для мачт (по. 12, 13). Для этих операций используете клей ПВА.

**ФОТО 2.** Приклейте упоры (по. 14) на последнем шпангоуте. Приклейте транец (по. 15), установив его в соответствующие слоты.

**ФОТО 3 и 4.** Обшейте палубу (по. 16) используя рейки (по. 17). Начинайте работу от центра и двигайтесь к краям. Не наклеивайте рейки на выступающие части палубы. Используйте сапожный клей. С помощью резака обрежьте выступающие концы реек. Для того, чтобы имитировать эффект палубного настила и набивку, используйте острый карандаш, проведя линии вдоль стыков, между палубными рейками, затем слегка обработайте мелкой наждачкой.

**ФОТО 5.** Приклейте стойку (по. 18) к фальшкилю и шпангоуту. Убедитесь в том, что она точно совмещена с верхней частью фальшкиля. Приклейте на место одну из палуб (по. 19).

**ФОТО 6 и 7.** Обклейте палубу (по. 20) рейками (по. 21). Начинайте работу от центра и продолжайте наклеивать к краям. Используйте контактный клей (сапожный). Обрежьте выступающие концы реек, при этом вырезы, по бокам палубы, должны быть закрыты рейками (см. ФОТО 7). Перед наклеиванием палубы на место, с помощью карандаша проведите линии вдоль реек. Важно, чтобы палуба правильно встала на шпангоуты. Обратите внимание, что вырезы для шпангоутов, скрыты палубным настилом. Используйте моментальный клей. Далее обклейте палубными рейками переднюю часть шпангоута (по. 21).

**ФОТО 8.** Следуя описанным выше процедурам, обклейте рейками палубу (по. 22) рейками (по. 23). Вырезы по периметру палубы должны быть закрыты обшиваемыми рейками. После наклеивания палубы, необходимо вновь вырезать центральное отверстие, как и отверстие под мачту.

**ФОТО 9.** После приклейте палубу на основание корабля. Палуба должна быть правильно установлена на верхней части шпангоутов. Используйте быстросохнущий клей. Обшейте выступающую часть шпангоута (по. 24) и приклейте на месте палубу (по. 19).

**ФОТО 10.** Обклейте оставшиеся палубы (по. 25, 27 и 29) соответствующими рейками (по. 26 и 30). Повторите аналогичные шаги с другими палубами.

**ФОТО 11.** Приклейте палубы на места, начиная с (по. 25 и 27). Установите переборку (по. 28) на палубе (по. 27) и в конце палубу (по. 29). После наклейте рейки на внешние части шпангоутов (по. 31 и 32) и переборку (по. 33). Для усиления, вырежьте две рейки (по. 34) сечением 3 x 5 мм. и приклейте их в соответствующие вырезы на шпангоутах с помощью моментального клея.

**ФОТО 12.** В первую очередь приклейте накладки (по. 35, 36 и 37) на фальшкиль. Затем ребра (по. 38) на шпангоут и между ними приклейте детали (по. 39 и 40) для поддержки палубы. Приклейте в кормовой части накладку (по. 41).

**ФОТО 13.** Для того, чтобы обеспечить хорошую контактную поверхность для фальшборта (по. 42) и реек для обшивки корпуса (по. 45), обрабатываем корпус с помощью шкурника или напильника, стачиваем углы шпангоутов, обрабатывать необходимо от носа к корме. Сверьтесь с дальнейшими фотографиями, чтобы получить представление о том, где будут установлены фальшборты. Эти шаги повторить с двух сторон корпуса.

**ФОТО 14 - 16.** Продолжайте обрабатывать корпус шкурником. Необходимо получить профиль палуб таким, что бы фальшборт (по. 42) встал на свое место. Также нужно обработать кормовую часть, работая по направлению к носовой части.

**ФОТО 17.** Верхнюю часть фальшборта (по. 42) обшивают с помощью реек (по. 43). На данном этапе обклеивается только внутренняя, центральная часть фальшборта, на участке палубы (по. 22).

Срезать излишки и вырезать отверстия под орудийные порты. Для достижения большей гибкости фальшборта, смочите концы горячей водой. Будьте осторожными, не сломайте при выгибании. (ФОТО 19).

ФОТО 18. Приклейте и закрепите на местах фальшборт(по. 42), гвоздиками (А). Начинайте от кормы, как показано на ФОТО и сделайте так, что бы верх фальшборта совпадал с верхней палубой и кормовым транцем. Используйте клей ПВА.

ФОТО 19. Убедитесь, что отверстия в фальшборте на носу, для якорных шлюп-балок, находятся на одном уровне с палубой (по. 20). Желательно приклеить фальшборт в области нижней палубы, используя только быстросохнущие клей, также при склеивании изогнутой передней части.

ФОТО 20. Закончить обшивку внутренней части фальшборта рейками (по. 44). Обрезать излишки по уровню бортов, вырезать отверстия для кат-балок в носовой части.

ФОТО 21. Перед началом обшивки корпуса рейками (по. 45), замочите концы, таким образом, дерево приобретет эластичность. Начинайте наклейку реек, от нижнего края фальшборта. Первым делом укрепите две рейки, совмещая с фальшбортом. Используйте клей ПВА и гвоздики. На носу оставить не заклеенным участок шириной 5 мм, для установки форштевня (по. 50). Сверяйтесь с ФОТО 24, 31 и 32.

ФОТО 22. Под рейками приклейте фальшборт пушечных портов (по. 46). Убедитесь, что небольшой вырез на фальшборте, обращен к носу судна. Обрежьте кусок рейки размером 4 x 15 мм. и приклейте его как показано на ФОТО, на одном уровне с шпангоутом, позже будет служить опорой для реек обшивки.

ФОТО 23. Используйте кусочки 4 x 15 мм. нарезанных из рейки (по. 47), которые будут служить основанием пушечных стволов. Приклейте их с обратной стороны фальшбортов, приклеивайте без зазоров, тщательно, моментальным клеем, т.к. в дальнейшем к ним будут приклеены стволы орудий.

ФОТО 24. Работа по обшивке корпуса продолжается приклеиванием еще трёх реек ниже фальшборта вниз, в сторону центра корпуса. Затем начните приклеивать рейки снизу вверх. Приклеивайте пока не достигните центральной части корпуса. Приклейте рейку в центре корпуса. Не забудьте оставить свободным пространство на носу, для форштевня.

ФОТО 25 и 26. Не заклеенные участки, которые остались в корпусе, заклейте с помощью кусков реек, которые необходимо подогнать по размеру на местах. Небольшие области заклеиваются кусочками треугольной формы. Необходимо закрыть все свободные участки. Лишние и выступающие куски необходимо обрезать. В завершение, необходимо обработать весь корпус наждачной бумагой, выровняв все выступы, неровности и сточить головки гвоздей. Поверхность должна быть гладкой, т.к. она будет основой для вторичной обшивки декоративными рейками (по. 48).

ФОТО 27. Начинайте вторичную обшивку (по. 48) с кормового транца. Подгоните первую рейку по горизонтали, от отверстия для руля. Остальную часть обшивки, приклейте как показано на фото. Используйте контактный клей, как на палубах. Цвет фона пушечных портов - матовый черный. Все краски, которые будут использоваться – акриловые, матовые для моделизма.

ФОТО 28 и 29. Продолжайте наклеивать рейки обшивки (по. 48), по бокам корпуса и на корме. По бокам необходимо начинать наклеивать на две первые рейки первичной обшивки. Используйте контактный клей. Еще раз вырезать отверстия по бокам и срезать все лишние части обшивки. Когда вы закончите, слегка обработаете весь корпус наждачной бумагой.

ФОТО 30. Выберите рейки, которые будут бархоутами (по. 49) и замочите их в воде, что бы они приобрели эластичность. Обрежьте до нужной длинны и приклейте их на корпус, с помощью моментального клея. Бархоуты окрасьте с использованием битумного лака или в черный матовый цвет, как орудийные порты.

ФОТО 31 и 32. Форштевень (по. 50) должен быть приклеен в 5 мм. зазор, оставленный для него. Правильное положение обеспечивается небольшим пазом на палубе бушприта. Также сверьтесь со

Схемой. Все эти части могут быть окрашены под орех или покрыты лаком, для выравнивания цвета. Далее приклеить переднюю часть киля (по. 51).

ФОТО 33 и 34. Далее приклеиваем две секции киля (по. 52), затем последнюю секцию (по. 53). Ахтерштевень (по. 54) приклеивают на заднюю часть кормы. Если это необходимо, обрезать его до нужной длины, так что бы он был той же высоте, что и фальшкиль. Вдоль всей длины корпуса приклеить полосу (по. 45), такую же, какую вы использовали для первичной обшивки корпуса.

ФОТО 35. Приклейте ватервейсы (по. 55 и 56) к фальшбортам и палубе, затем к ним приклейте пиллерсы (по. 57) обрезав их до необходимой длины.

ФОТО 36. Установите ватервейсы (по. 58) как основу и после приклейте на них пиллерсы.

ФОТО 37. По профилю фальшборта приклеивают планширы (по. 59), затем на стойки приклеивают перила (по. 62 и 63). Украшения перил (по. 64) изготавливают из кусочков стержня диаметром 3 мм. по ширине перил.

ФОТО 38. Приклейте ватервейсы (по. 56) и пиллерсы (по. 65 и 66) на соответствующие палубы.

ФОТО 39. Перед установкой планширов (по. 67) сделайте вырезы под пиллерсы. Установите на место планшир (по. 68).

ФОТО 40. Приклейте на планшир вертикально стойки (по. 69). После приклейте на стойки основания перил (по. 70 и 71). По центру приклейте перила (по. 72 и 73). По краям приклейте украшения (по. 64).

ФОТО 41 и 42. Приклейте планширы (по. 74, 75 и 76) для изгиба, смочите рейки и изогните с помощью паяльника, так, что бы они имели округлую форму. Также можно нарезать рейки на кусочки длиной 6 мм и с помощью кусочков придать округлую форму планширу. Приклейте декоративные элементы на концах планширов (по. 64).

ФОТО 43. Сделайте вертикальные надрезы на руле, пилой с тонким полотном. Для вставки кормила руля, необходимо сделать отверстие диаметром 3 мм. При необходимости при помощи плоскогубцев отрегулируйте размеры петель. Оси петель (по. 81) изготовлены из проволоки диаметром 1,5 мм. Приклейте на место планку (по. 78). Прикрепите руль к корпусу с помощью петель и гвоздей. Перо руля может быть окрашено или покрыто лаком, как и киль.

ФОТО 44. Соберите решетку (по. 82), убедившись, что все детали плотно вставлены, склейте их вместе при помощи быстрого клея. Это заготовка и из них изготавливаются различные виды решеток на палубах, удаляя лишние части с помощью резака. Сверяйтесь со Схемой.

ФОТО 45 и 46. Вырезать из необходимых элементов решетки для люков, показано и обклейте их с помощью реек (по. 83, 84, 85 и 86). Покройте весь корпус и все палубы бесцветным лаком, (внимательно прочитайте инструкцию производителя). На этой стадии сборки все детали, которые будут устанавливаться на корпус судна, должны быть предварительно покрыты лаком.

ФОТО 47. Окрасьте или покройте лаком шпангоуты регелей (по. 87 - 90) и затем вставьте их вертикально на места на форштевне, сверяйтесь со Схемой.

ФОТО 48. Вырежьте решетки по размерам и приклейте их на шпангоуты регелей. После приклейте на места детали (по. 93 и 94). В конце установите распорку (по. 92). Изготовьте якорные балки (по. 91) и вставьте соответствующие отверстия в фальшборте, если необходимо слегка расточите их. Сверяйтесь со Схемой.

ФОТО 49. Установите на местах фальшборта регелей (по. 95), с помощью гвоздей и секундного клея.

ФОТО 50. Покройте фальшборт битумным лаком перед приклеиванием бархоутов регелей (по. 96). Предварительно смочите их, для придания эластичности.

ФОТО 51. Из частей (по. 98) и (по. 97) склеиваем толчок. Собранный туалет приклеиваем на решетку и фальшборт.



ФОТО 52. Украшение (по. 99) окрашиваем в цвет старого золота и приклеиваем, как показано на ФОТО. Бархоуты (по. 96), также окрашиваются в цвет старого золота.

ФОТО 53. Стойки (по. 100 и 101) должны быть изогнуты и приклеены секундным клеем.

ФОТО 54. Вставьте два кусочка рейки (по. 102) между стойками. После приклеивания, проделать отверстие диаметром 4 мм. для якорного троса, после окрасьте в матовый черный.

ФОТО 55 - 57. Начинаете сборку рулевой кабины из частей (по. 103, 104 и 105). Окрасьте основание в матовый черный и приклейте вертикальный румпель (по. 106), как рычаг. Покройте лаком собранные части. Из реек (по. 107), нарежьте кусочки одинаковой длины и изготовьте крышу. Обклейте основание рейками (по. 108, 109 и 110). Не забудьте покрыть все лаком до того, как установите на корпус судна.

ФОТО 58 и 59. Обшейте галерею (по. 111) используя рейки (по. 112). Наклейку нужно проводить вдоль и начинать с центра. Верх галереи обклеивается аналогично, рейками (по. 113). После обрезать все лишнее и верхнюю обшивку расчертить карандашом, как палубы.

ФОТО 60 - 62. Если необходимо, отрегулируйте установку галереи как показано на картинке. Правильный угол обеспечивают кронштейны (по. 114), снизу. По бокам кронштейны (по. 115). Использовать быстрый клей.

ФОТО 63. Приклейте ограждение (по. 116) по центру на основание (по. 117), после стойки (по. 118) и накладки (по. 119). В конце приклейте поручни (по. 120). Приклеивать на палубу будем как на ФОТО 65. Приклейте иллюминаторы (по. 121) как на ФОТО. Изнутри окрасьте в матовый черный.

ФОТО 64. Перед оформлением двери (по. 122), окрасьте в черный и кремовый цвета, проделайте отверстия диаметром 0.5 мм. Для установки ручек (В). Разрежьте петли (по. 123) пополам и приклейте каждую из половинок как показано на ФОТО. После чего приклейте на переборку спереди.

ФОТО 65. Тоже самое, проделайте с противоположной стороны. Установите ограждение (по. 117 и 118) по центру и после приклейте полоски (по. 124). Расстояние между ними должно быть по ширине трапа (по. 180), который будет установлен позже. Соберите две двери и приклейте их на переборку.

ФОТО 66. Приклейте две стойки (по. 124), в центре с противоположной стороны корабля. Приклейте два ограждения (по. 125 и 129) на места и украсьте их, используя части (по. 118, 126, 127, 128, 130, 131 и 132). Соедините две части насоса в сборе с показано и после окрасьте их в черный и старое золото. Приклейте на палубу, см. Схему 2.

ФОТО 67. Склейте три двери и установите как показано на ФОТО. Изготовьте трап (по. 136) и перед установкой, сделайте отверстия как показано на Схеме 2.

ФОТО 68 и 69. Декорируйте двери как показано на ФОТО и приклейте их на места как показано на ФОТО.

ФОТО 70. Начните установку ограждений, начиная с (по. 138) и продолжите (по. 139). Их надо покрыть битумным лаком перед установкой на места. Использовать секундный клей.

ФОТО 71. Установите ограждение (по. 140). Необходимо придать ему форму галереи. По центру приклейте перила (по. 143) и после приклейте перила (по. 141 и 142). Обрежьте излишки (по. 143). Используйте секундный клей.

ФОТО 72 и 73. Покрасьте украшения (по. 144) в кремовый цвет с двух сторон корпуса. Вклейте дверь Декорируйте ее с внешней стороны. Картинки (по. 145) вырезать из ФОТО 137 и вклеить. Мы рекомендуем вам приклеить все это на корпус, после того как будет вклеена галерея, как на ФОТО 75.

ФОТО 74. Обклейте верх галереи (по. 146) рейками (по. 147). Обрежьте лишнее, снизу обклейте рейками (по. 148). Сделайте разметку досок карандашом.

ФОТО 75 и 76. Установите и приклейте галерею на корму. Кронштейны (по. 155 и 156), дадут правильный угол. Дальше установите ограждение (по. 149, 150 и 151) с перилами (по. 152, 153 и 154). Все кронштейны необходимо покрасить в цвет старого золота.

ФОТО 77 и 78. Вырежьте по размеру боковые накладки (но. 157 и 158). Смотрите Схему 1 и Схему 2 для правильности установки на корпусе.

ФОТО 79 и 80. Приклейте рамки и крышки портов (но. 159 и 160) в отверстия по бокам корпуса. Вставьте орудия (но. 161 и 162) в основания, рассверлив отверстия. По желанию предварительно их можно окрасить.

ФОТО 81. Установите рамки и крышки портов (но. 159 и 160) на корме корабля. Вставьте два ствола (но. 161).

ФОТО 82. Приклеиваем вельпсы шпиля (но. 164) вокруг шпиля (но. 163). Просверливаем отверстия диаметром 2 мм. и приклеиваем к палубе. Вокруг шпиля приклеиваем отрезки реек (но. 165), сверяемся со Схемой.

ФОТО 83. Окрашиваем лафеты орудий (но. 166) в красный матовый цвет, в места, где будут установлены кольца (I) в матовый черный цвет. Из латунной проволоки делаем оси и приклеиваем колеса. Стволы окрашивают и приклеивают с внутренней стороны лафета, их дополнительно закрепляют коричневой нитью (но. 170).

ФОТО 84. Установите все пушки на места по обе стороны палубы. Стволы должны быть просунуты в порты. Приклейте пятнерс грот-мачты (но. 171) на отверстие для мачты на палубе.

ФОТО 85 и 86. Лестницы собираются вместе на вертикальных стойках (но. 172 и 173). Ступени (но. 174 и 175) должны быть нарезаны из рейки до определенного размера. После сборки, для каждого люка, лестницы обрезают до необходимой длины, (см. Схему 2). Использовать моментальный клей. При желании, окрасьте их.

ФОТО 87. Соберите лестницу (но. 175) и установите ее на месте. Приклейте кольцо пятнерса (но. 176) на отверстие в палубе под бизань мачту. Приклейте три пиллерса (но. 177) и сверху основание перил (но. 178). Затем по центру приклеивается перила (но. 179).

ФОТО 88. Изготовьте ступени (но. 136) соответствующие данной стороны корпуса, перед установкой на местах, просверлите отверстия. Заканчиваем этот шаг, приклейкой пятнерса на отверстие для фок мачты

ФОТО 89. Обшейте трап (но. 180) вдоль, используя рейки (но. 181). Обрежьте все излишки, вырезы по бокам и отверстие, через которое устанавливается мачта.

ФОТО 90. Приклейте пиллерсы (но. 182) в вырезы по бокам, приклейте поручни (но. 183). По бокам трапа приклейте длинную рейку (но. 184). Снизу две рейки (но. 185), но не закрывайте отверстие в трапе. Трап будет держаться на рейках, установленных на палубе на колоннах (но. 124).

ФОТО 91. Приклейте трап на место и установите снизу 4 другие колонны (но. 124), смотрите Схему 2. Вырежьте скошенные упоры (но. 186) и приклейте распорки (но. 187) к ним и к трапу, сверяясь с ФОТО 102.

ФОТО 92. Установите рым-болты (B) на расстоянии как указано на Схеме 2, для проводки сети (но. 188), используя обвязку (но. 189).

ФОТО 93. Изготовьте стойку (но. 190) и приклейте на нее утку (но. 191). Просверлите в стойке два отверстия как показано на ФОТО. Установите фальконеты (но. 193), на стойки (но. 192). На руслени (но. 194) сделайте небольшие вырезы, которые помогут ровно установить руслень на корпусе, не повредив накладку. Окрасьте кницы (но. 195) в коричневый и приклейте на место. Смотрите Схемы 1 и 2.

ФОТО 94. Изготовьте еще одну стойку из частей (но. 190 и 191). Установите фальконеты (но. 193) на стойки (но. 196) руслени (но. 197), Сделайте вырезы для накладок. Добавьте соответствующие кницы (но. 195). См. Схемы 1 и 2.

ФОТО 95. По обе стороны корпуса сделайте боковые трапы, используя ступени из реек (но. 199). Также установите руслени (но. 198).

ФОТО 96. Сделайте необходимые отверстия в русленях, для установки вант-путенсов. Используйте латунную проволоку диаметром 0.5 мм. для изготовления вант-путенсов (но. 200) с юферсами (G и

Н). После концы закрепить на гвоздики (А). Вставьте рым-болты и кольца (В и I). Также сверьтесь со и ФОТО ниже.

ФОТО 97 и 98. Приклейте фигуры (по. 201) как показано на ФОТО. На транце приклейте рамку (по. 202) окрасьте ее в кремовый цвет, вставьте изображение (по. 203) , которое надо вырезать из ФОТО 137.

ФОТО 99 и 100. Установите дымовую трубу (по. 204) как на картинке. Изготовьте кофель-планки (по. 205 и 206). Прodelайте необходимые отверстия для кофель-нагелей (J) которые будут вставлены позже.

ФОТО 101. Делаем очередную стойку (по. 190) и приклеиваем на нее утку (по. 191). Делаем отверстия, как показано на ФОТО. На фальшборте укрепляем кофель-планки (по. 207) и кофель-нагели (J).

ФОТО 102. На этом фото ФОТО мы показываем общий вид палубы, какой она должна быть.

ФОТО 103. Делаем отверстие диаметром 1.5 mm в основании фонаря (по. 209) и вставляем кусочек латунной проволоки. Придаем ей нужную форму и вставляем другим концом в прodelанное в планшире отверстие.

ФОТО 104. Приклеиваем носовую фигуру (по. 210) на форштевень. Обточите форштевень, если необходимо, так, что бы фигура встала лучше.

ФОТО 105. Окрасьте части (по. 211, 212 и 213) в кремовый цвет. Установите их на корме как показано на ФОТО.

ФОТО 106. Вставьте и приклейте шток якоря (по. 215) к якорю (по. 214) и вставьте кольцо (K). Прикрепите к кольцу канат (по. 216), только к двум якорям. Привяжите к кольцу блок (O) с нитью (C). Окрасьте шток в коричневый и черный цвета.

ФОТО 107. Якорь привязывают к фиш-тали (по. 217), который пропускается через блок на якорю ии через отверстия на кат-балке. Затем привязывают нижнюю часть якоря (по. 218), к корпусу, как на ФОТО. Якорный канат (по. 216) пропускают через отверстие (по. 102) в носовой части. Якорь, одна из последних деталей, которые устанавливаются на корпусе готовой модели.

ФОТО 108 и 109. Эти два ФОТО показывает вблизи, как крепятся талрепы (по. 282) на руслени.

ФОТО 110 - 136. На этих ФОТО вблизи показаны конструкции и этапы сборки, которые будут служить в качестве руководства для сборки различных частей корпуса, мачты, оснастки и бегущего такелажа.

## МАЧТЫ И ТАКЕЛАЖ

Для того, чтобы изготовить мачты, первым шагом является обрезка стержней по размеру, как указано в перечне деталей или путем проведения измерений непосредственно из Схем, которые напечатаны в масштабе 1/1.

Все мачты и рей имеют определенную коническую форму, сужение к концам. Для достижения этой формы для мачт, необходимо стачивать стержни (используя шкурник или напильник), чем ближе к концу, тем сильнее шлифовка. Шлифуйте до тех пор, пока не достигните нужного диаметра, как указано на Схеме.

Для того, чтобы обеспечить сужение к концам рей, выполняйте те же операции, что и выше, только на этот раз на обоих концах стержня.

Для правильного изготовления мачт модели, вы должны сверяться:

- Со Схемами

- ФОТО мачт крупным планом
- Размерами и описанием материалов данных в перечне материалов "PI" Лист Идентификации Деталей

Мачты необходимо покрыть лаком, а некоторые части окрашены. См. общие ФОТО мачт.

После того, как они будут собраны и покрыты лаком, займитесь снастями (стропы, блоки, рым-болты, комель блоки и т.д.) и прикрепите их к кораблю. Мачты должны быть вставлены до упора, пока они не упрутся в пазы на фальшкиле.

## БЕГУЩИЙ ТАКЕЛАЖ

Для того, чтобы изготовить бегущий такелаж для этого корабля, необходимо следовать алфавитному порядку напечатанных Схем, которые указывают порядок присоединения (канатов, комель блоков, блоков и т.д.), выделены красным цветом. Совместно со списком деталей (PI) это будет в качестве руководства к типам используемых материалов. Схема будет оказать большую помощь в определении типов парусов. Для имитации старения паруса, они могут быть замочены в чае и после оставлены до полного высыхания. Установить паруса как есть, без глажки, так они будут иметь больше объема.

## Лаки и Краски:

**Лаки:** Наиболее часто используемым является нитроцеллюлозный глянцевый лак, который скрепляет и укрепляет древесину. Применяется после легкого шлифования деревянных частей. Он легко наносится с помощью кисти или распылителя и быстро сохнет.

**Краски:** Мы рекомендуем акриловые краски на водной основе, из-за отсутствия запаха и легкости, с которой могут быть очищены посуда и кисти. Этот тип краски, как правило, используется для придания цвета для больших поверхностей, например, отделка корпуса судна. Для того, чтобы обеспечить хорошую окраску, вы предварительно должны нанести один или два слоя грунта, который будет служить в качестве основы.

Для небольших поверхностей и детальной работы на небольших деревянных или металлических деталях, мы рекомендуем использовать акриловые краски, часто используемых в моделизме и которые продаются в небольших емкостях. Во всех случаях, всегда следуйте рекомендациям производителя.

## ИНСТРУМЕНТЫ:

Наиболее распространенные инструменты:

**Гвоздарь:** Простота в обращении и очень удобно для позиционирования и вставки гвоздиков, которыми скрепляют обшивку корпуса.

**Молоток:** Используется для добивания вставленных штифтов, которые не были не до конца вставлены гвоздарем.

**Клещи:** Необходимые для раскусывания и изгибания некоторых деталей.

**Резак:** Используется для обрезки по размеру тонких полос и листов. Также используется для вырезания отверстий в корпусе в ограниченном пространстве. **Шкурник:** Легкость в обращении. Используется для устранения шероховатостей на деревянных деталях перед приклеиванием их на место или под покраску. Также используется для шлифовки корпуса и палубы.

**Напильники:** Используются, чтобы обрабатывать ряд деталей, как металл и дерево.

**Дрель:** Полезно для создания необходимых отверстий в тех частях, где они требуются.

**Пинцет:** Используется при работе с мелкими деталями, удерживая их при обработке и установке их в самые труднодоступные места без каких либо проблем.

**Пила:** Часто используется для резки стержней и реек до нужного размера.

**Ножницы:** Для резки нитей, которые составляют такелаж корабля.

**Lista de piezas / Parts List / Liste des pièces / Teilleiste / Elenco delle parti**

<b>Nº/No./ Nº / Nr. / No</b>	<b>Cantidad / Quantity / Quantité / Menge / Quantità</b>	<b>Medidas / Measurements / Dimensions / Maße / Misure</b>	<b>Material / Material / Matériau / Material / Materiale</b>
1	1	Precortado / Precut / Prédécoupé / Vorgeschnitten / Pretagliatto	Tablero / Plywood / Planche / Sperrholz / Tavola
2	1	Precortado / Precut / Prédécoupé / Vorgeschnitten / Pretagliatto	Tablero / Plywood / Planche / Sperrholz / Tavola
3-11	9	Precortado / Precut / Prédécoupé / Vorgeschnitten / Pretagliatto	Tablero / Plywood / Planche / Sperrholz / Tavola
12-13	3	Precortado / Precut / Prédécoupé / Vorgeschnitten / Pretagliatto	Tablero / Plywood / Planche / Sperrholz / Tavola
14	2	Precortado / Precut / Prédécoupé / Vorgeschnitten / Pretagliatto	Tablero / Plywood / Planche / Sperrholz / Tavola
15	1	Precortado / Precut / Prédécoupé / Vorgeschnitten / Pretagliatto	Tablero / Plywood / Planche / Sperrholz / Tavola
16	1	Precortado / Precut / Prédécoupé / Vorgeschnitten / Pretagliatto	Tablero / Plywood / Planche / Sperrholz / Tavola
17	27	1x3x30	Tilo / Lime wood / Tilleul / Linde / Tiglio
18	1	Precortado / Precut / Prédécoupé / Vorgeschnitten / Pretagliatto	Tablero / Plywood / Planche / Sperrholz / Tavola
19	2	Precortado / Precut / Prédécoupé / Vorgeschnitten / Pretagliatto	Tablero / Plywood / Planche / Sperrholz / Tavola
20	1	Precortado / Precut / Prédécoupé / Vorgeschnitten / Pretagliatto	Tablero / Plywood / Planche / Sperrholz / Tavola
21	32	1x3x90	Tilo / Lime wood / Tilleul / Linde / Tiglio
22	1	Precortado / Precut / Prédécoupé / Vorgeschnitten / Pretagliatto	Tablero / Plywood / Planche / Sperrholz / Tavola
23	42	1x3x220	Tilo / Lime wood / Tilleul / Linde / Tiglio
24	10	1x3x140	Tilo / Lime wood / Tilleul / Linde / Tiglio
25	1	Precortado / Precut / Prédécoupé / Vorgeschnitten / Pretagliatto	Tablero / Plywood / Planche / Sperrholz / Tavola
26	34	1x3x75	Tilo / Lime wood / Tilleul / Linde / Tiglio
27	1	Precortado / Precut / Prédécoupé / Vorgeschnitten / Pretagliatto	Tablero / Plywood / Planche / Sperrholz / Tavola
28	1	Precortado / Precut / Prédécoupé / Vorgeschnitten / Pretagliatto	Tablero / Plywood / Planche / Sperrholz / Tavola
29	1	Precortado / Precut / Prédécoupé / Vorgeschnitten / Pretagliatto	Tablero / Plywood / Planche / Sperrholz / Tavola
30	48	1x3x95	Tilo / Lime wood / Tilleul / Linde / Tiglio
31	10	1x3x140	Tilo / Lime wood / Tilleul / Linde / Tiglio
32	10	1x3x115	Tilo / Lime wood / Tilleul / Linde / Tiglio
33	10	1x3x85	Tilo / Lime wood / Tilleul / Linde / Tiglio
34	2	3x5x220	Tilo / Lime wood / Tilleul / Linde / Tiglio
35-37	6	Precortado / Precut / Prédécoupé / Vorgeschnitten / Pretagliatto	Tablero / Plywood / Planche / Sperrholz / Tavola
38	2	Precortado / Precut / Prédécoupé / Vorgeschnitten / Pretagliatto	Tablero / Plywood / Planche / Sperrholz / Tavola
39	2	Precortado / Precut / Prédécoupé / Vorgeschnitten / Pretagliatto	Tablero / Plywood / Planche / Sperrholz / Tavola
40	2	Precortado / Precut / Prédécoupé / Vorgeschnitten / Pretagliatto	Tablero / Plywood / Planche / Sperrholz / Tavola
41	2	Precortado / Precut / Prédécoupé / Vorgeschnitten / Pretagliatto	Tablero / Plywood / Planche / Sperrholz / Tavola
42	2	Precortado / Precut / Prédécoupé / Vorgeschnitten / Pretagliatto	Tablero / Plywood / Planche / Sperrholz / Tavola
43	10	0,6x5x270	Sapelly / Sapelli / Sapelli / Sapelly-Holz / Sapelli
44	32	0,6x5x110	Sapelly / Sapelli / Sapelli / Sapelly-Holz / Sapelli
45	60	2x5x600	Tilo / Lime wood / Tilleul / Linde / Tiglio
46	2	Precortado / Precut / Prédécoupé / Vorgeschnitten / Pretagliatto	Tablero / Plywood / Planche / Sperrholz / Tavola
47	22	4x15x20	Tilo / Lime wood / Tilleul / Linde / Tiglio
48	100	0,6x5x600	Sapelly / Sapelli / Sapelli / Sapelly-Holz / Sapelli
49	8	2x5x600	Nogal africano / African walnut / Noyer africain / Afrikanisches Nußbaumholz / Noce africano
50	1	Precortado / Precut / Prédécoupé / Vorgeschnitten / Pretagliatto	Tablero / Plywood / Planche / Sperrholz / Tavola
51	1	Precortado / Precut / Prédécoupé / Vorgeschnitten / Pretagliatto	Tablero / Plywood / Planche / Sperrholz / Tavola
52	2	Precortado / Precut / Prédécoupé / Vorgeschnitten / Pretagliatto	Tablero / Plywood / Planche / Sperrholz / Tavola
53	1	Precortado / Precut / Prédécoupé / Vorgeschnitten / Pretagliatto	Tablero / Plywood / Planche / Sperrholz / Tavola
54	1	Precortado / Precut / Prédécoupé / Vorgeschnitten / Pretagliatto	Tablero / Plywood / Planche / Sperrholz / Tavola
55	2	2x2x220	Sapelly / Sapelli / Sapelli / Sapelly-Holz / Sapelli
56	6	2x2x95	Sapelly / Sapelli / Sapelli / Sapelly-Holz / Sapelli
57	29	2x2x16	Sapelly / Sapelli / Sapelli / Sapelly-Holz / Sapelli
58	1	2x6x75	Sapelly / Sapelli / Sapelli / Sapelly-Holz / Sapelli
59	2	2x4x90	Sapelly / Sapelli / Sapelli / Sapelly-Holz / Sapelli

60	2		2x6x90	Sapelly / Sapelli / Sapelli / Sapelly-Holz / Sapelli
61	2		2x6x82	Sapelly / Sapelli / Sapelli / Sapelly-Holz / Sapelli
62	2		1x4x90	Sapelly / Sapelli / Sapelli / Sapelly-Holz / Sapelli
63	1		1x4x80	Sapelly / Sapelli / Sapelli / Sapelly-Holz / Sapelli
64	8		ø3x6	Tilo / Lime wood / Tilleul / Linde / Tiglio
65	8		2x2x44	Sapelly / Sapelli / Sapelli / Sapelly-Holz / Sapelli
66	8		2x2x19	Sapelly / Sapelli / Sapelli / Sapelly-Holz / Sapelli
67	2		2x6x130	Sapelly / Sapelli / Sapelli / Sapelly-Holz / Sapelli
68	1		2x6x50	Sapelly / Sapelli / Sapelli / Sapelly-Holz / Sapelli
69	8		2x2x13	Sapelly / Sapelli / Sapelli / Sapelly-Holz / Sapelli
70	2		2x6x120	Sapelly / Sapelli / Sapelli / Sapelly-Holz / Sapelli
71	1		2x6x51	Sapelly / Sapelli / Sapelli / Sapelly-Holz / Sapelli
72	2		1x4x119	Sapelly / Sapelli / Sapelli / Sapelly-Holz / Sapelli
73	1		1x4x49	Sapelly / Sapelli / Sapelli / Sapelly-Holz / Sapelli
74	2		2x6x95	Sapelly / Sapelli / Sapelli / Sapelly-Holz / Sapelli
75	2		2x6x75	Sapelly / Sapelli / Sapelli / Sapelly-Holz / Sapelli
76	2		2x6x246	Sapelly / Sapelli / Sapelli / Sapelly-Holz / Sapelli
77	1		Precortado / Precut / Prédécoupé / Vorgeschnitten / Pretagliatto	Tablero / Plywood / Planche / Sperrholz / Tavola
78	1		2x2x62	Sapelly / Sapelli / Sapelli / Sapelly-Holz / Sapelli
79	1		ø3x30	Tilo / Lime wood / Tilleul / Linde / Tiglio
80	8		Preformado / Preformed/ Préformé / Vorgeformt / Preformato	Latón / Brass / Latón / Messing / Ottone
81	4		ø1,5x6	Latón / Brass / Latón / Messing / Ottone
82	160		Preformado / Preformed/ Préformé / Vorgeformt / Preformato	Composite / Composite / Composite / Composite / Composite
83	2		1x4x30	Sapelly / Sapelli / Sapelli / Sapelly-Holz / Sapelli
84	2		1x4x44	Sapelly / Sapelli / Sapelli / Sapelly-Holz / Sapelli
85	2		1x4x54	Sapelly / Sapelli / Sapelli / Sapelly-Holz / Sapelli
86	2		1x4x46	Sapelly / Sapelli / Sapelli / Sapelly-Holz / Sapelli
87-90	4		Precortado / Precut / Prédécoupé / Vorgeschnitten / Pretagliatto	Tablero / Plywood / Planche / Sperrholz / Tavola
91	1		6x6x140	Sapelly / Sapelli / Sapelli / Sapelly-Holz / Sapelli
92	1		2x4x40	Sapelly / Sapelli / Sapelli / Sapelly-Holz / Sapelli
93	2		4x4x45	Sapelly / Sapelli / Sapelli / Sapelly-Holz / Sapelli
94	6		4x4x18	Sapelly / Sapelli / Sapelli / Sapelly-Holz / Sapelli
95	2		Precortado / Precut / Prédécoupé / Vorgeschnitten / Pretagliatto	Tablero / Plywood / Planche / Sperrholz / Tavola
96	4		2x2x160	Tilo / Lime wood / Tilleul / Linde / Tiglio
97	2		4x4x30	Sapelly / Sapelli / Sapelli / Sapelly-Holz / Sapelli
98	2		Precortado / Precut / Prédécoupé / Vorgeschnitten / Pretagliatto	Tablero / Plywood / Planche / Sperrholz / Tavola
99	20		Preformado / Preformed/ Préformé / Vorgeformt / Preformato	Metal / Metal / Metal / Metall / Metallo
100-101	4		Precortado / Precut / Prédécoupé / Vorgeschnitten / Pretagliatto	Tablero / Plywood / Planche / Sperrholz / Tavola
102	4		2x5x28	Tilo / Lime wood / Tilleul / Linde / Tiglio
103	1		Precortado / Precut / Prédécoupé / Vorgeschnitten / Pretagliatto	Tablero / Plywood / Planche / Sperrholz / Tavola
104	1		Precortado / Precut / Prédécoupé / Vorgeschnitten / Pretagliatto	Tablero / Plywood / Planche / Sperrholz / Tavola
105	1		Precortado / Precut / Prédécoupé / Vorgeschnitten / Pretagliatto	Tablero / Plywood / Planche / Sperrholz / Tavola
106	1		2x2x15	Sapelly / Sapelli / Sapelli / Sapelly-Holz / Sapelli
107	16		2x4x17	Sapelly / Sapelli / Sapelli / Sapelly-Holz / Sapelli
108	2		2x2x17	Sapelly / Sapelli / Sapelli / Sapelly-Holz / Sapelli
109	1		2x2x36	Sapelly / Sapelli / Sapelli / Sapelly-Holz / Sapelli
110	2		2x2x18	Sapelly / Sapelli / Sapelli / Sapelly-Holz / Sapelli
111	1		Precortado / Precut / Prédécoupé / Vorgeschnitten / Pretagliatto	Tablero / Plywood / Planche / Sperrholz / Tavola
112	14		0,6x5x135	Sapelly / Sapelli / Sapelli / Sapelly-Holz / Sapelli
113	18		1x3x135	Tilo / Lime wood / Tilleul / Linde / Tiglio

114	4	Precortado / Precut / Prédécoupé / Vorgeschnitten / Pretagliatto	Tablero / Plywood / Planche / Sperrholz / Tavola
115	8	Precortado / Precut / Prédécoupé / Vorgeschnitten / Pretagliatto	Tablero / Plywood / Planche / Sperrholz / Tavola
116	1	Precortado / Precut / Prédécoupé / Vorgeschnitten / Pretagliatto	Tablero / Plywood / Planche / Sperrholz / Tavola
117	2	2x2x58	Sapelly / Sapelli / Sapelli / Sapelly-Holz / Sapelli
118	14	2x2x11	Sapelly / Sapelli / Sapelli / Sapelly-Holz / Sapelli
119	2	2x6x13	Sapelly / Sapelli / Sapelli / Sapelly-Holz / Sapelli
120	1	2x6x62	Sapelly / Sapelli / Sapelli / Sapelly-Holz / Sapelli
121	2	ø6	Latón / Brass / Latón / Messing / Ottone
122	8	Preformado / Preformed/ Préformé / Vorgeformt / Preformato	Metal / Metal / Metal / Metall / Metallo
123	8	Preformado / Preformed/ Préformé / Vorgeformt / Preformato	Latón / Brass / Latón / Messing / Ottone
124	8	3x3x25	Sapelly / Sapelli / Sapelli / Sapelly-Holz / Sapelli
125	1	Precortado / Precut / Prédécoupé / Vorgeschnitten / Pretagliatto	Tablero / Plywood / Planche / Sperrholz / Tavola
126	1	2x2x13	Sapelly / Sapelli / Sapelli / Sapelly-Holz / Sapelli
127	2	2x2x91	Sapelly / Sapelli / Sapelli / Sapelly-Holz / Sapelli
128	1	2x6x87	Sapelly / Sapelli / Sapelli / Sapelly-Holz / Sapelli
129	1	Precortado / Precut / Prédécoupé / Vorgeschnitten / Pretagliatto	Tablero / Plywood / Planche / Sperrholz / Tavola
130	2	2x2x64	Sapelly / Sapelli / Sapelli / Sapelly-Holz / Sapelli
131	1	2x2x13	Sapelly / Sapelli / Sapelli / Sapelly-Holz / Sapelli
132	1	2x6x61	Sapelly / Sapelli / Sapelli / Sapelly-Holz / Sapelli
133	2	Preformado / Preformed/ Préformé / Vorgeformt / Preformato	Metal / Metal / Metal / Metall / Metallo
134	2	Preformado / Preformed/ Préformé / Vorgeformt / Preformato	Metal / Metal / Metal / Metall / Metallo
135	2	Preformado / Preformed/ Préformé / Vorgeformt / Preformato	Metal / Metal / Metal / Metall / Metallo
136	13	2x6x20	Sapelly / Sapelli / Sapelli / Sapelly-Holz / Sapelli
137	10	Preformado / Preformed/ Préformé / Vorgeformt / Preformato	Metal / Metal / Metal / Metall / Metallo
138	2	Precortado / Precut / Prédécoupé / Vorgeschnitten / Pretagliatto	Tablero / Plywood / Planche / Sperrholz / Tavola
139	2	Precortado / Precut / Prédécoupé / Vorgeschnitten / Pretagliatto	Tablero / Plywood / Planche / Sperrholz / Tavola
140	1	Precortado / Precut / Prédécoupé / Vorgeschnitten / Pretagliatto	Tablero / Plywood / Planche / Sperrholz / Tavola
141	2	2x4x27	Sapelly / Sapelli / Sapelli / Sapelly-Holz / Sapelli
142	2	2x4x124	Sapelly / Sapelli / Sapelli / Sapelly-Holz / Sapelli
143	1	Precortado / Precut / Prédécoupé / Vorgeschnitten / Pretagliatto	Tablero / Plywood / Planche / Sperrholz / Tavola
144	2	Preformado / Preformed/ Préformé / Vorgeformt / Preformato	Metal / Metal / Metal / Metall / Metallo
145	4	Preformado / Preformed/ Préformé / Vorgeformt / Preformato	Papel / Paper / Papier / Papier / Carta
146	1	Precortado / Precut / Prédécoupé / Vorgeschnitten / Pretagliatto	Tablero / Plywood / Planche / Sperrholz / Tavola
147	18	1x3x125	Tilo / Lime wood / Tilleul / Linde / Tiglio
148	14	0,6x5x125	Sapelly / Sapelli / Sapelli / Sapelly-Holz / Sapelli
149	2	Precortado / Precut / Prédécoupé / Vorgeschnitten / Pretagliatto	Tablero / Plywood / Planche / Sperrholz / Tavola
150	2	Precortado / Precut / Prédécoupé / Vorgeschnitten / Pretagliatto	Tablero / Plywood / Planche / Sperrholz / Tavola
151	1	Precortado / Precut / Prédécoupé / Vorgeschnitten / Pretagliatto	Tablero / Plywood / Planche / Sperrholz / Tavola
152	2	2x4x27	Sapelly / Sapelli / Sapelli / Sapelly-Holz / Sapelli
153	2	2x4x112	Sapelly / Sapelli / Sapelli / Sapelly-Holz / Sapelli
154	1	Precortado / Precut / Prédécoupé / Vorgeschnitten / Pretagliatto	Tablero / Plywood / Planche / Sperrholz / Tavola
155	3	Precortado / Precut / Prédécoupé / Vorgeschnitten / Pretagliatto	Tablero / Plywood / Planche / Sperrholz / Tavola
156	8	Precortado / Precut / Prédécoupé / Vorgeschnitten / Pretagliatto	Tablero / Plywood / Planche / Sperrholz / Tavola
157	10	2x3x50	Nogal africano / African walnut / Noyer africain / Afrikanisches Nußbaumholz / Noce africano
158	4	2x3x90	Nogal africano / African walnut / Noyer africain / Afrikanisches Nußbaumholz / Noce africano
159	30	Preformado / Preformed/ Préformé / Vorgeformt / Preformato	Metal / Metal / Metal / Metall / Metallo
160	30	Preformado / Preformed/ Préformé / Vorgeformt / Preformato	Metal / Metal / Metal / Metall / Metallo
161	16	Preformado / Preformed/ Préformé / Vorgeformt / Preformato	Metal / Metal / Metal / Metall / Metallo
162	4	Preformado / Preformed/ Préformé / Vorgeformt / Preformato	Metal / Metal / Metal / Metall / Metallo
163	2	Preformado / Preformed/ Préformé / Vorgeformt / Preformato	Madera / Wood / Bois / Holz / Legno

164	12	1x4x13	Sapelly / Sapelli / Sapelli / Sapelly-Holz / Sapelli
165	14	2x2x16	Sapelly / Sapelli / Sapelli / Sapelly-Holz / Sapelli
166	10	Preformado / Preformed/ Préformé / Vorgeformt / Preformato	Metal / Metal / Metal / Metall / Metallo
167	10	ø1x14	Latón / Brass / Latón / Messing / Ottone
168	20	Preformado / Preformed/ Préformé / Vorgeformt / Preformato	Composite / Composite / Composite / Composite / Composite
169	10	Preformado / Preformed/ Préformé / Vorgeformt / Preformato	Metal / Metal / Metal / Metall / Metallo
170	10	ø0,50x100	Hilo marrón / Brown thread / Fil brun /braunes Baumwollfaden / Filo marrone
171	1	Preformado / Preformed/ Préformé / Vorgeformt / Preformato	Madera / Wood / Bois / Holz / Legno
172-173	8	Preformado / Preformed/ Préformé / Vorgeformt / Preformato	Madera / Wood / Bois / Holz / Legno
174	6	1x4x10	Tilo / Lime wood / Tilleul / Linde / Tiglio
175	18	1x4x12	Tilo / Lime wood / Tilleul / Linde / Tiglio
176	2	Preformado / Preformed/ Préformé / Vorgeformt / Preformato	Madera / Wood / Bois / Holz / Legno
177	3	2x2x15	Sapelly / Sapelli / Sapelli / Sapelly-Holz / Sapelli
178	1	2x6x35	Sapelly / Sapelli / Sapelli / Sapelly-Holz / Sapelli
179	1	1x4x35	Sapelly / Sapelli / Sapelli / Sapelly-Holz / Sapelli
180	1	Precortado / Precut / Prédécoupé / Vorgeschnitten / Pretagliatto	Tablero / Plywood / Planche / Sperrholz / Tavola
181	7	1x3x215	Tilo / Lime wood / Tilleul / Linde / Tiglio
182	20	2x2x18	Sapelly / Sapelli / Sapelli / Sapelly-Holz / Sapelli
183	2	3x3x215	Sapelly / Sapelli / Sapelli / Sapelly-Holz / Sapelli
184	2	2x4x215	Sapelly / Sapelli / Sapelli / Sapelly-Holz / Sapelli
185	2	3x3x215	Sapelly / Sapelli / Sapelli / Sapelly-Holz / Sapelli
186	8	3x3x6	Sapelly / Sapelli / Sapelli / Sapelly-Holz / Sapelli
187	8	3x3x62	Sapelly / Sapelli / Sapelli / Sapelly-Holz / Sapelli
188	2	Preformado / Preformed/ Préformé / Vorgeformt / Preformato	Composite / Composite / Composite / Composite / Composite
189	20	ø0,15X100	Hilo crudo / Raw thread / Fil brut / Rohes Baumwollfaden / Filo crudo
190	3	6x6x19	Sapelly / Sapelli / Sapelli / Sapelly-Holz / Sapelli
191	3	Preformado / Preformed/ Préformé / Vorgeformt / Preformato	Metal / Metal / Metal / Metall / Metallo
192	4	3x3x19	Sapelly / Sapelli / Sapelli / Sapelly-Holz / Sapelli
193	8	Preformado / Preformed/ Préformé / Vorgeformt / Preformato	Metal / Metal / Metal / Metall / Metallo
194	2	Precortado / Precut / Prédécoupé / Vorgeschnitten / Pretagliatto	Tablero / Plywood / Planche / Sperrholz / Tavola
195	14	Precortado / Precut / Prédécoupé / Vorgeschnitten / Pretagliatto	Tablero / Plywood / Planche / Sperrholz / Tavola
196	4	3x3x14	Sapelly / Sapelli / Sapelli / Sapelly-Holz / Sapelli
197	2	Precortado / Precut / Prédécoupé / Vorgeschnitten / Pretagliatto	Tablero / Plywood / Planche / Sperrholz / Tavola
198	2	Precortado / Precut / Prédécoupé / Vorgeschnitten / Pretagliatto	Tablero / Plywood / Planche / Sperrholz / Tavola
199	14	2x2x10	Sapelly / Sapelli / Sapelli / Sapelly-Holz / Sapelli
200	40	ø0,50x75	Latón / Brass / Latón / Messing / Ottone
201	45	Preformado / Preformed/ Préformé / Vorgeformt / Preformato	Metal / Metal / Metal / Metall / Metallo
202	1	Preformado / Preformed/ Préformé / Vorgeformt / Preformato	Metal / Metal / Metal / Metall / Metallo
203	1	Preformado / Preformed/ Préformé / Vorgeformt / Preformato	Papel / Paper / Papier / Papier / Carta
204	1	Preformado / Preformed/ Préformé / Vorgeformt / Preformato	Metal / Metal / Metal / Metall / Metallo
205	1	2x4x40	Sapelly / Sapelli / Sapelli / Sapelly-Holz / Sapelli
206	2	2x4x40	Sapelly / Sapelli / Sapelli / Sapelly-Holz / Sapelli
207	2	2x4x40	Sapelly / Sapelli / Sapelli / Sapelly-Holz / Sapelli
208	1	ø1,5x20	Latón / Brass / Latón / Messing / Ottone
209	1	Preformado / Preformed/ Préformé / Vorgeformt / Preformato	Metal / Metal / Metal / Metall / Metallo
210	1	Preformado / Preformed/ Préformé / Vorgeformt / Preformato	Metal / Metal / Metal / Metall / Metallo
211	1	Precortado / Precut / Prédécoupé / Vorgeschnitten / Pretagliatto	Tablero / Plywood / Planche / Sperrholz / Tavola
212	2	Preformado / Preformed/ Préformé / Vorgeformt / Preformato	Metal / Metal / Metal / Metall / Metallo
213	1	Preformado / Preformed/ Préformé / Vorgeformt / Preformato	Metal / Metal / Metal / Metall / Metallo
214	4	Preformado / Preformed/ Préformé / Vorgeformt / Preformato	Metal / Metal / Metal / Metall / Metallo

















215	4	Preformado / Preformed/ Préformé / Vorgeformt / Preformato	Metal / Metal / Metal / Metall / Metallo
216	2	∅1,5x200	Hilo marrón / Brown thread / Fil brun /braunes Baumwollfaden / Filo marrone
217	2	∅0,15X300	Hilo crudo / Raw thread / Fil brut / Rohes Baumwollfaden / Filo crudo
218	6	∅0,15x100	Hilo crudo / Raw thread / Fil brut / Rohes Baumwollfaden / Filo crudo
219	1	∅8x242	Tilo / Lime wood / Tilleul / Linde / Tiglio
220	1	Precortado / Precut / Prédécoupé / Vorgeschnitten / Pretagliatto	Tablero / Plywood / Planche / Sperrholz / Tavola
221	2	Precortado / Precut / Prédécoupé / Vorgeschnitten / Pretagliatto	Tablero / Plywood / Planche / Sperrholz / Tavola
222	4	Precortado / Precut / Prédécoupé / Vorgeschnitten / Pretagliatto	Tablero / Plywood / Planche / Sperrholz / Tavola
223	4	Precortado / Precut / Prédécoupé / Vorgeschnitten / Pretagliatto	Tablero / Plywood / Planche / Sperrholz / Tavola
224	2	Precortado / Precut / Prédécoupé / Vorgeschnitten / Pretagliatto	Tablero / Plywood / Planche / Sperrholz / Tavola
225	2	Precortado / Precut / Prédécoupé / Vorgeschnitten / Pretagliatto	Tablero / Plywood / Planche / Sperrholz / Tavola
226	2	Precortado / Precut / Prédécoupé / Vorgeschnitten / Pretagliatto	Tablero / Plywood / Planche / Sperrholz / Tavola
227	32	Preformado / Preformed/ Préformé / Vorgeformt / Preformato	Metal / Metal / Metal / Metall / Metallo
228	4	1x3x300	Tilo / Lime wood / Tilleul / Linde / Tiglio
229	4	Preformado / Preformed/ Préformé / Vorgeformt / Preformato	Metal / Metal / Metal / Metall / Metallo
230	1	∅5x145	Tilo / Lime wood / Tilleul / Linde / Tiglio
231	5	∅5	Madera / Wood / Bois / Holz / Legno
232	13	∅0,50x150	Hilo marrón / Brown thread / Fil brun /braunes Baumwollfaden / Filo marrone
233	8	2x2x10	Tilo / Lime wood / Tilleul / Linde / Tiglio
234	1	3x100	Latón / Brass / Latón / Messing / Ottone
235	3	∅0,50x150	Hilo marrón / Brown thread / Fil brun /braunes Baumwollfaden / Filo marrone
236	1	Preformado / Preformed/ Préformé / Vorgeformt / Preformato	Madera / Wood / Bois / Holz / Legno
237	1	∅5x170	Tilo / Lime wood / Tilleul / Linde / Tiglio
238	4	∅0,50x100	Hilo marrón / Brown thread / Fil brun /braunes Baumwollfaden / Filo marrone
239	1	∅4x86	Tilo / Lime wood / Tilleul / Linde / Tiglio
240	1	∅8x260	Tilo / Lime wood / Tilleul / Linde / Tiglio
241	2	Preformado / Preformed/ Préformé / Vorgeformt / Preformato	Metal / Metal / Metal / Metall / Metallo
242	2	Precortado / Precut / Prédécoupé / Vorgeschnitten / Pretagliatto	Tablero / Plywood / Planche / Sperrholz / Tavola
243	2	Precortado / Precut / Prédécoupé / Vorgeschnitten / Pretagliatto	Tablero / Plywood / Planche / Sperrholz / Tavola
244	1	Precortado / Precut / Prédécoupé / Vorgeschnitten / Pretagliatto	Tablero / Plywood / Planche / Sperrholz / Tavola
245	2	Precortado / Precut / Prédécoupé / Vorgeschnitten / Pretagliatto	Tablero / Plywood / Planche / Sperrholz / Tavola
246	1	Precortado / Precut / Prédécoupé / Vorgeschnitten / Pretagliatto	Tablero / Plywood / Planche / Sperrholz / Tavola
247	1	Precortado / Precut / Prédécoupé / Vorgeschnitten / Pretagliatto	Tablero / Plywood / Planche / Sperrholz / Tavola
248	1	∅6x185	Tilo / Lime wood / Tilleul / Linde / Tiglio
249	4	∅1,5x8	Latón / Brass / Latón / Messing / Ottone
250	1	Precortado / Precut / Prédécoupé / Vorgeschnitten / Pretagliatto	Tablero / Plywood / Planche / Sperrholz / Tavola
251	2	Precortado / Precut / Prédécoupé / Vorgeschnitten / Pretagliatto	Tablero / Plywood / Planche / Sperrholz / Tavola
252	1	∅5x143	Tilo / Lime wood / Tilleul / Linde / Tiglio
253	1	∅6x250	Tilo / Lime wood / Tilleul / Linde / Tiglio
254	8	∅0,50x150	Hilo marrón / Brown thread / Fil brun /braunes Baumwollfaden / Filo marrone
255	8	∅0,50x150	Hilo marrón / Brown thread / Fil brun /braunes Baumwollfaden / Filo marrone
256	1	∅5x140	Tilo / Lime wood / Tilleul / Linde / Tiglio
257	1	∅4x86	Tilo / Lime wood / Tilleul / Linde / Tiglio
258	1	∅10x310	Tilo / Lime wood / Tilleul / Linde / Tiglio
259	1	Preformado / Preformed/ Préformé / Vorgeformt / Preformato	Metal / Metal / Metal / Metall / Metallo
260	2	Precortado / Precut / Prédécoupé / Vorgeschnitten / Pretagliatto	Tablero / Plywood / Planche / Sperrholz / Tavola
261	2	Precortado / Precut / Prédécoupé / Vorgeschnitten / Pretagliatto	Tablero / Plywood / Planche / Sperrholz / Tavola
262	2	Precortado / Precut / Prédécoupé / Vorgeschnitten / Pretagliatto	Tablero / Plywood / Planche / Sperrholz / Tavola
263	1	Precortado / Precut / Prédécoupé / Vorgeschnitten / Pretagliatto	Tablero / Plywood / Planche / Sperrholz / Tavola
264	1	Precortado / Precut / Prédécoupé / Vorgeschnitten / Pretagliatto	Tablero / Plywood / Planche / Sperrholz / Tavola

265	1	Precortado / Precut / Prédécoupé / Vorgeschnitten / Pretagliatto	Tablero / Plywood / Planche / Sperrholz / Tavola
266	1	ø6x235	Tilo / Lime wood / Tilleul / Linde / Tiglio
267	1	Precortado / Precut / Prédécoupé / Vorgeschnitten / Pretagliatto	Tablero / Plywood / Planche / Sperrholz / Tavola
268	2	Precortado / Precut / Prédécoupé / Vorgeschnitten / Pretagliatto	Tablero / Plywood / Planche / Sperrholz / Tavola
269	1	ø5x155	Tilo / Lime wood / Tilleul / Linde / Tiglio
270	1	ø6x300	Tilo / Lime wood / Tilleul / Linde / Tiglio
271	1	ø5x180	Tilo / Lime wood / Tilleul / Linde / Tiglio
272	1	ø4x100	Tilo / Lime wood / Tilleul / Linde / Tiglio
273	1	ø8x227	Tilo / Lime wood / Tilleul / Linde / Tiglio
274	2	Precortado / Precut / Prédécoupé / Vorgeschnitten / Pretagliatto	Tablero / Plywood / Planche / Sperrholz / Tavola
275	1	ø6x160	Tilo / Lime wood / Tilleul / Linde / Tiglio
276	1	ø5x190	Tilo / Lime wood / Tilleul / Linde / Tiglio
277	1	ø4x110	Tilo / Lime wood / Tilleul / Linde / Tiglio
278	1	ø4x270	Tilo / Lime wood / Tilleul / Linde / Tiglio
279	1	ø3x120	Tilo / Lime wood / Tilleul / Linde / Tiglio
280	1	ø0,80x300	Hilo marrón / Brown thread / Fil brun /braunes Baumwollfaden / Filo marrone
281	4	ø0,80x100	Hilo marrón / Brown thread / Fil brun /braunes Baumwollfaden / Filo marrone
282	74	ø0,15x200	Hilo crudo / Raw thread / Fil brut / Rohes Baumwollfaden / Filo crudo
283	2	ø0,80x275	Hilo marrón / Brown thread / Fil brun /braunes Baumwollfaden / Filo marrone
284	296	ø0,50x100	Hilo marrón / Brown thread / Fil brun /braunes Baumwollfaden / Filo marrone
285	5	ø0,80x410	Hilo marrón / Brown thread / Fil brun /braunes Baumwollfaden / Filo marrone
286	7	ø0,80x450	Hilo marrón / Brown thread / Fil brun /braunes Baumwollfaden / Filo marrone
287	4	ø0,80x350	Hilo marrón / Brown thread / Fil brun /braunes Baumwollfaden / Filo marrone
288	18	ø0,50x100	Hilo marrón / Brown thread / Fil brun /braunes Baumwollfaden / Filo marrone
289	3	ø0,50x335	Hilo marrón / Brown thread / Fil brun /braunes Baumwollfaden / Filo marrone
290	2	ø0,50x350	Hilo marrón / Brown thread / Fil brun /braunes Baumwollfaden / Filo marrone
291	3	ø0,50x440	Hilo marrón / Brown thread / Fil brun /braunes Baumwollfaden / Filo marrone
292	2	ø0,50x400	Hilo marrón / Brown thread / Fil brun /braunes Baumwollfaden / Filo marrone
293	2	ø0,50x325	Hilo marrón / Brown thread / Fil brun /braunes Baumwollfaden / Filo marrone
294	1	ø0,80x275	Hilo marrón / Brown thread / Fil brun /braunes Baumwollfaden / Filo marrone
295	1	ø0,80x300	Hilo marrón / Brown thread / Fil brun /braunes Baumwollfaden / Filo marrone
296	1	ø0,80x335	Hilo marrón / Brown thread / Fil brun /braunes Baumwollfaden / Filo marrone
297	1	ø0,15x300	Hilo crudo / Raw thread / Fil brut / Rohes Baumwollfaden / Filo crudo
298	2	ø0,80x500	Hilo marrón / Brown thread / Fil brun /braunes Baumwollfaden / Filo marrone
299	2	ø0,15x100	Hilo crudo / Raw thread / Fil brut / Rohes Baumwollfaden / Filo crudo
300	2	ø0,15x250	Hilo crudo / Raw thread / Fil brut / Rohes Baumwollfaden / Filo crudo
301	1	ø0,80x350	Hilo marrón / Brown thread / Fil brun /braunes Baumwollfaden / Filo marrone
302	1	ø0,80x400	Hilo marrón / Brown thread / Fil brun /braunes Baumwollfaden / Filo marrone
303	1	ø0,80x400	Hilo marrón / Brown thread / Fil brun /braunes Baumwollfaden / Filo marrone
304	1	ø0,80x280	Hilo marrón / Brown thread / Fil brun /braunes Baumwollfaden / Filo marrone
305	1	ø0,80x265	Hilo marrón / Brown thread / Fil brun /braunes Baumwollfaden / Filo marrone
306	1	ø0,15x300	Hilo crudo / Raw thread / Fil brut / Rohes Baumwollfaden / Filo crudo
307	1	ø0,15x450	Hilo crudo / Raw thread / Fil brut / Rohes Baumwollfaden / Filo crudo
308	2	ø0,80x1000	Hilo marrón / Brown thread / Fil brun /braunes Baumwollfaden / Filo marrone
309	3	ø0,80x1200	Hilo marrón / Brown thread / Fil brun /braunes Baumwollfaden / Filo marrone
310	1	ø0,80x650	Hilo marrón / Brown thread / Fil brun /braunes Baumwollfaden / Filo marrone
311	2	ø0,15x500	Hilo crudo / Raw thread / Fil brut / Rohes Baumwollfaden / Filo crudo
312	2	ø0,15x650	Hilo crudo / Raw thread / Fil brut / Rohes Baumwollfaden / Filo crudo
313	1	ø0,50x600	Hilo marrón / Brown thread / Fil brun /braunes Baumwollfaden / Filo marrone
314	1	ø0,15x200	Hilo crudo / Raw thread / Fil brut / Rohes Baumwollfaden / Filo crudo

315	1		ø0,50x600	Hilo marrón / Brown thread / Fil brun /braunes Baumwollfaden / Filo marrone
316	1		ø0,15x400	Hilo crudo / Raw thread / Fil brut / Rohes Baumwollfaden / Filo crudo
317	1		ø0,15x600	Hilo crudo / Raw thread / Fil brut / Rohes Baumwollfaden / Filo crudo
318	1		ø0,50x650	Hilo marrón / Brown thread / Fil brun /braunes Baumwollfaden / Filo marrone
319	1		ø0,15x250	Hilo crudo / Raw thread / Fil brut / Rohes Baumwollfaden / Filo crudo
320	1		ø0,50x700	Hilo marrón / Brown thread / Fil brun /braunes Baumwollfaden / Filo marrone
321	1		ø0,15x500	Hilo crudo / Raw thread / Fil brut / Rohes Baumwollfaden / Filo crudo
322	1		ø0,15x700	Hilo crudo / Raw thread / Fil brut / Rohes Baumwollfaden / Filo crudo
323	1		ø0,50x450	Hilo marrón / Brown thread / Fil brun /braunes Baumwollfaden / Filo marrone
324	1		ø0,15x200	Hilo crudo / Raw thread / Fil brut / Rohes Baumwollfaden / Filo crudo
325	1		ø0,50x500	Hilo marrón / Brown thread / Fil brun /braunes Baumwollfaden / Filo marrone
326	2		ø0,15x600	Hilo crudo / Raw thread / Fil brut / Rohes Baumwollfaden / Filo crudo
327	1		ø0,15x500	Hilo crudo / Raw thread / Fil brut / Rohes Baumwollfaden / Filo crudo
328	2		ø0,15x700	Hilo crudo / Raw thread / Fil brut / Rohes Baumwollfaden / Filo crudo
329	2		ø0,15x800	Hilo crudo / Raw thread / Fil brut / Rohes Baumwollfaden / Filo crudo
330	2		ø0,15x700	Hilo crudo / Raw thread / Fil brut / Rohes Baumwollfaden / Filo crudo
331	1		ø0,15x600	Hilo crudo / Raw thread / Fil brut / Rohes Baumwollfaden / Filo crudo
332	2		ø0,15x750	Hilo crudo / Raw thread / Fil brut / Rohes Baumwollfaden / Filo crudo
333	2		ø0,15x900	Hilo crudo / Raw thread / Fil brut / Rohes Baumwollfaden / Filo crudo
334	2		ø0,15x500	Hilo crudo / Raw thread / Fil brut / Rohes Baumwollfaden / Filo crudo
335	1		ø0,15x500	Hilo crudo / Raw thread / Fil brut / Rohes Baumwollfaden / Filo crudo
336	2		ø0,15x500	Hilo crudo / Raw thread / Fil brut / Rohes Baumwollfaden / Filo crudo
337	2		ø0,15x400	Hilo crudo / Raw thread / Fil brut / Rohes Baumwollfaden / Filo crudo
338	2		ø0,15x500	Hilo crudo / Raw thread / Fil brut / Rohes Baumwollfaden / Filo crudo
339	2		ø0,15x500	Hilo crudo / Raw thread / Fil brut / Rohes Baumwollfaden / Filo crudo
340	2		ø0,15x600	Hilo crudo / Raw thread / Fil brut / Rohes Baumwollfaden / Filo crudo
341	2		ø0,15x700	Hilo crudo / Raw thread / Fil brut / Rohes Baumwollfaden / Filo crudo
342	1		ø0,15x400	Hilo crudo / Raw thread / Fil brut / Rohes Baumwollfaden / Filo crudo
343	1		ø0,15x350	Hilo crudo / Raw thread / Fil brut / Rohes Baumwollfaden / Filo crudo
344	2		ø0,15x150	Hilo crudo / Raw thread / Fil brut / Rohes Baumwollfaden / Filo crudo
345	3		3x3x15	Tilo / Lime wood / Tilleul / Linde / Tiglio
346	3		ø0,15x500	Hilo crudo / Raw thread / Fil brut / Rohes Baumwollfaden / Filo crudo
347	1		ø0,15x250	Hilo crudo / Raw thread / Fil brut / Rohes Baumwollfaden / Filo crudo
348	2		ø0,15x500	Hilo crudo / Raw thread / Fil brut / Rohes Baumwollfaden / Filo crudo
349	2		ø0,15x600	Hilo crudo / Raw thread / Fil brut / Rohes Baumwollfaden / Filo crudo
350	2		ø0,15x700	Hilo crudo / Raw thread / Fil brut / Rohes Baumwollfaden / Filo crudo
351	2		ø0,15x500	Hilo crudo / Raw thread / Fil brut / Rohes Baumwollfaden / Filo crudo
352	2		ø0,15x600	Hilo crudo / Raw thread / Fil brut / Rohes Baumwollfaden / Filo crudo
353	1		ø0,15x5000	Hilo crudo / Raw thread / Fil brut / Rohes Baumwollfaden / Filo crudo
354	1		Preformado / Prefomed/ Préformé / Vorgeformt	Tela / Cloth / Étoffe / Stoff / Tela
355	2		ø0,15x200	Hilo crudo / Raw thread / Fil brut / Rohes Baumwollfaden / Filo crudo
356	2		ø0,15x450	Hilo crudo / Raw thread / Fil brut / Rohes Baumwollfaden / Filo crudo
357	1		Preformado / Prefomed/ Préformé / Vorgeformt	Tela / Cloth / Étoffe / Stoff / Tela
358	2		ø0,15x350	Hilo crudo / Raw thread / Fil brut / Rohes Baumwollfaden / Filo crudo
359	2		ø0,15x600	Hilo crudo / Raw thread / Fil brut / Rohes Baumwollfaden / Filo crudo
360	1		Preformado / Prefomed/ Préformé / Vorgeformt	Tela / Cloth / Étoffe / Stoff / Tela
361	2		ø0,15x700	Hilo crudo / Raw thread / Fil brut / Rohes Baumwollfaden / Filo crudo
362	1		Preformado / Prefomed/ Préformé / Vorgeformt	Tela / Cloth / Étoffe / Stoff / Tela
363	2		ø0,15x500	Hilo crudo / Raw thread / Fil brut / Rohes Baumwollfaden / Filo crudo
364	1		Preformado / Prefomed/ Préformé / Vorgeformt	Tela / Cloth / Étoffe / Stoff / Tela

365	2	ø0,15x680	Hilo crudo / Raw thread / Fil brut / Rohes Baumwollfaden / Filo crudo
366	1	Preformado / Preformed/ Préformé / Vorgeformt	Tela / Cloth / Éttoffe / Stoff / Tela
367	2	ø0,15x500	Hilo crudo / Raw thread / Fil brut / Rohes Baumwollfaden / Filo crudo
368	1	Preformado / Preformed/ Préformé / Vorgeformt	Tela / Cloth / Éttoffe / Stoff / Tela
369	2	ø0,15x750	Hilo crudo / Raw thread / Fil brut / Rohes Baumwollfaden / Filo crudo
370	1	Preformado / Preformed/ Préformé / Vorgeformt	Tela / Cloth / Éttoffe / Stoff / Tela
371	2	ø0,15x800	Hilo crudo / Raw thread / Fil brut / Rohes Baumwollfaden / Filo crudo
372	1	Preformado / Preformed/ Préformé / Vorgeformt	Tela / Cloth / Éttoffe / Stoff / Tela
373	2	ø0,15x500	Hilo crudo / Raw thread / Fil brut / Rohes Baumwollfaden / Filo crudo
374	2	ø0,15x475	Hilo crudo / Raw thread / Fil brut / Rohes Baumwollfaden / Filo crudo
375	2	ø0,15x600	Hilo crudo / Raw thread / Fil brut / Rohes Baumwollfaden / Filo crudo
376	2	ø0,15x700	Hilo crudo / Raw thread / Fil brut / Rohes Baumwollfaden / Filo crudo
377	2	ø0,15x550	Hilo crudo / Raw thread / Fil brut / Rohes Baumwollfaden / Filo crudo
378	2	ø0,15x700	Hilo crudo / Raw thread / Fil brut / Rohes Baumwollfaden / Filo crudo
379	2	ø0,15x850	Hilo crudo / Raw thread / Fil brut / Rohes Baumwollfaden / Filo crudo
380	2	ø0,15x550	Hilo crudo / Raw thread / Fil brut / Rohes Baumwollfaden / Filo crudo
381	2	ø0,15x575	Hilo crudo / Raw thread / Fil brut / Rohes Baumwollfaden / Filo crudo
382	2	ø0,15x800	Hilo crudo / Raw thread / Fil brut / Rohes Baumwollfaden / Filo crudo
383	2	ø0,15x600	Hilo crudo / Raw thread / Fil brut / Rohes Baumwollfaden / Filo crudo
384	2	ø0,15x750	Hilo crudo / Raw thread / Fil brut / Rohes Baumwollfaden / Filo crudo
385	2	ø0,15x650	Hilo crudo / Raw thread / Fil brut / Rohes Baumwollfaden / Filo crudo
386	2	ø0,15x575	Hilo crudo / Raw thread / Fil brut / Rohes Baumwollfaden / Filo crudo
387	2	ø0,15x600	Hilo crudo / Raw thread / Fil brut / Rohes Baumwollfaden / Filo crudo
388	2	ø0,15x700	Hilo crudo / Raw thread / Fil brut / Rohes Baumwollfaden / Filo crudo
389	2	ø0,15x650	Hilo crudo / Raw thread / Fil brut / Rohes Baumwollfaden / Filo crudo
390	2	ø0,15x650	Hilo crudo / Raw thread / Fil brut / Rohes Baumwollfaden / Filo crudo
391	2	ø0,15x800	Hilo crudo / Raw thread / Fil brut / Rohes Baumwollfaden / Filo crudo
392	2	ø0,15x850	Hilo crudo / Raw thread / Fil brut / Rohes Baumwollfaden / Filo crudo
393	1	Preformado / Preformed/ Préformé / Vorgeformt	Tela / Cloth / Éttoffe / Stoff / Tela
394	1	ø0,15x150	Hilo crudo / Raw thread / Fil brut / Rohes Baumwollfaden / Filo crudo
395	4	ø0,15x350	Hilo crudo / Raw thread / Fil brut / Rohes Baumwollfaden / Filo crudo
396	2	Preformado / Preformed/ Préformé / Vorgeformt	Tela / Cloth / Éttoffe / Stoff / Tela
397	1	ø0,15x600	Hilo crudo / Raw thread / Fil brut / Rohes Baumwollfaden / Filo crudo
398	1	Preformado / Preformed/ Préformé / Vorgeformt	Tela / Cloth / Éttoffe / Stoff / Tela
399	1	ø0,15x850	Hilo crudo / Raw thread / Fil brut / Rohes Baumwollfaden / Filo crudo
400	2	Preformado / Preformed/ Préformé / Vorgeformt	Tela / Cloth / Éttoffe / Stoff / Tela
401	1	ø0,15x1000	Hilo crudo / Raw thread / Fil brut / Rohes Baumwollfaden / Filo crudo

*Lista de piezas / Parts List / Liste des pièces / Teileliste / Elenco delle parti*

<i>Nº/No./ Nº / Nr. No</i>	<i>Descripción / Description /Description / Beschreibung / Descrizione</i>	<i>Cantidad / Quantity / Quantité / Menge / Quantità</i>	<i>Medidas / Measurements / Dimensions /Maße / Misure</i>	<i>Material / Material / Matériau / Material / Materiale</i>
A		1000	10	Metal / Metal / Metal / Metall / Metallo
B		84	15	Latón / Brass / Latón / Messing / Ottone
C		148	ø0,15x100	Hilo crudo / Raw thread / Fil brut / Rohes Baumwollfaden / Filo crudo
D		160	4	Composite / Composite / Composite / Composite / Composite
E		25	4	Composite / Composite / Composite / Composite / Composite
F		6	7	Madera / Wood / Bois / Holz / Legno
G		64	ø5	Composite / Composite / Composite / Composite / Composite
H		74	ø4	Composite / Composite / Composite / Composite / Composite
I		50	3	Latón / Brass / Latón / Messing / Ottone
J		49	10	Composite / Composite / Composite / Composite / Composite
K		6	6	Latón / Brass / Latón / Messing / Ottone
L		95	ø3	Cristal / Glass / Verre / Glas / Cristallo
M		23	10	Metal / Metal / Metal / Metall / Metallo
N		12	5	Madera / Wood / Bois / Holz / Legno

# Apóstol Felipe



Casco | Hull | Coque | Scafo | Rumpf

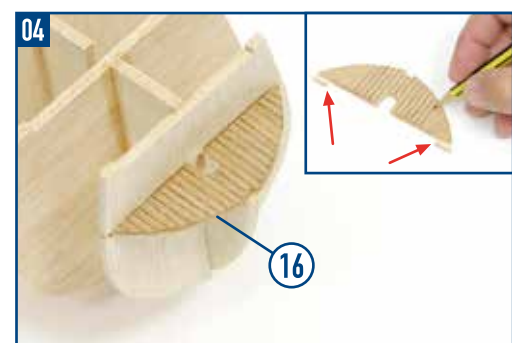
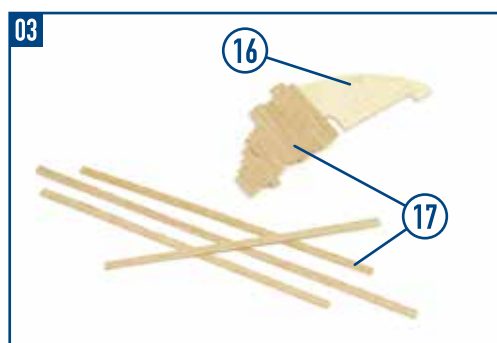
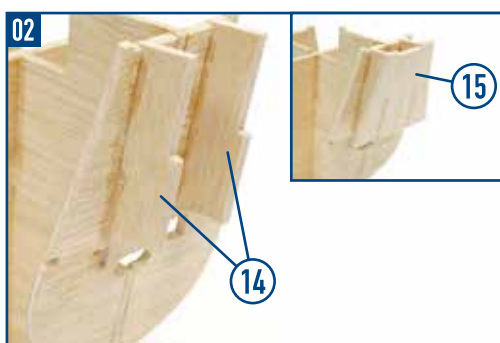
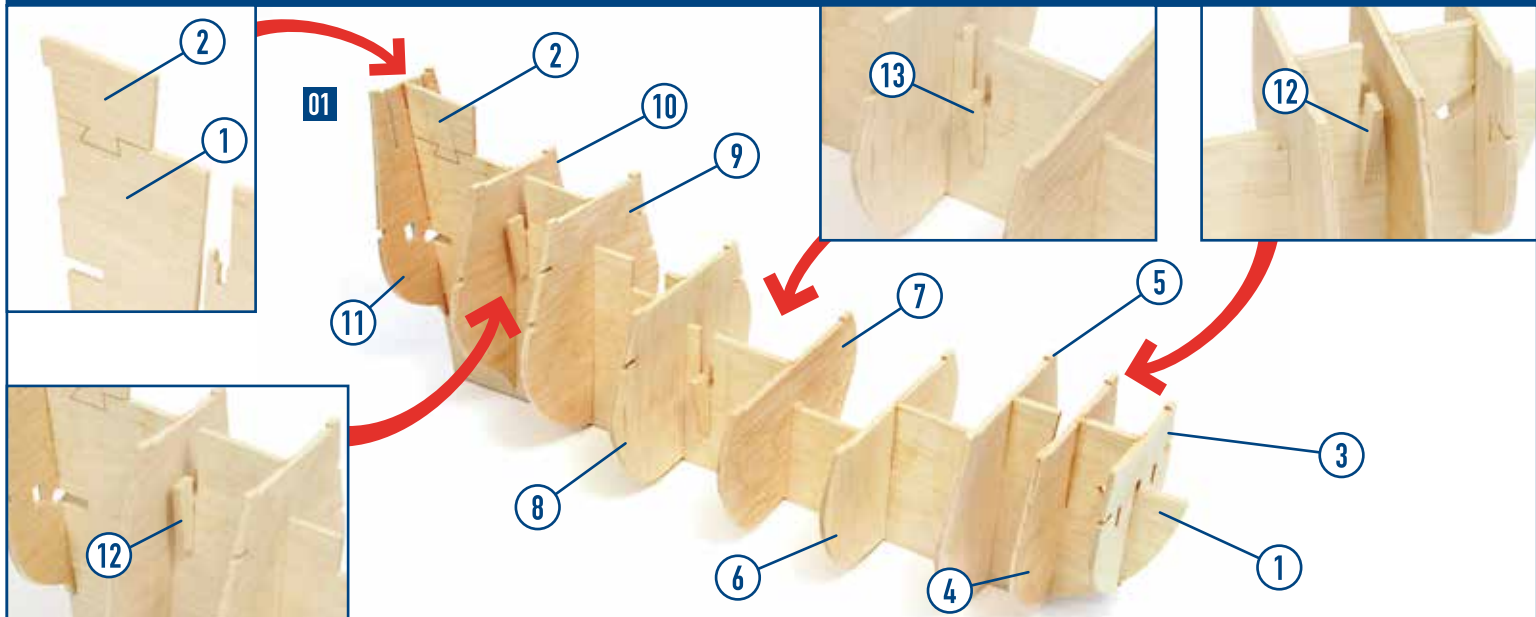

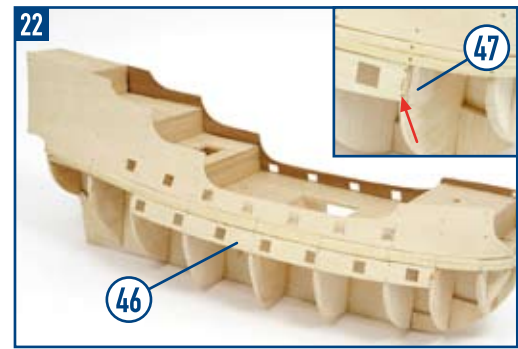
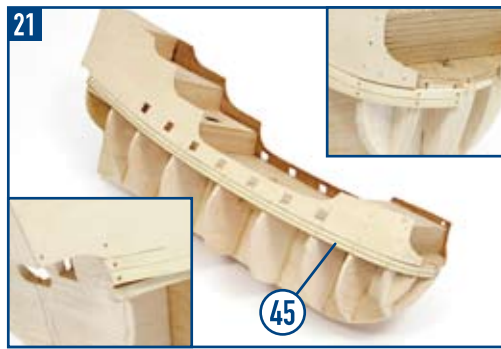
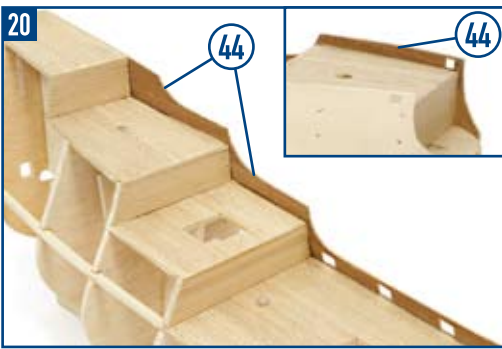
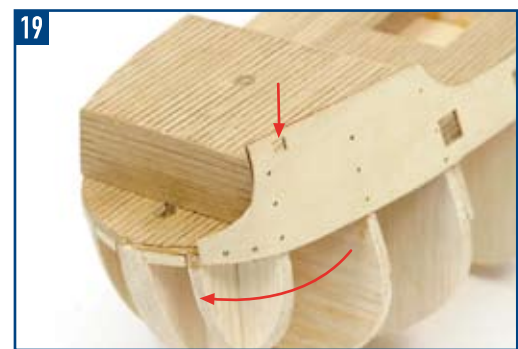
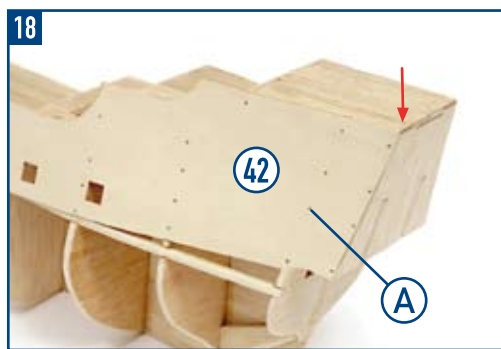
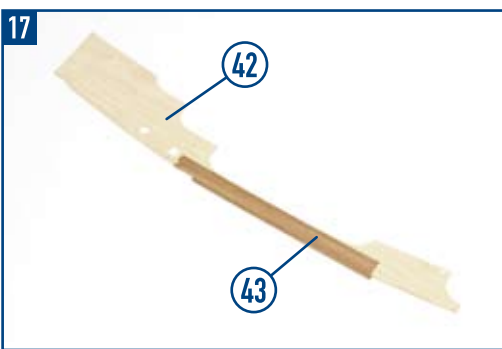
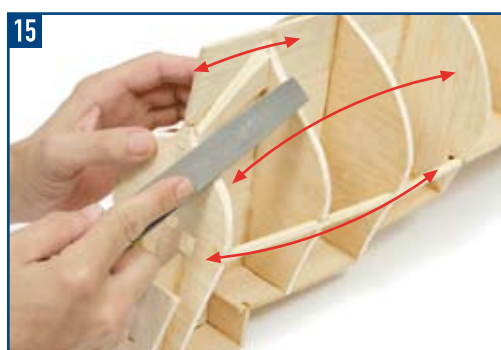
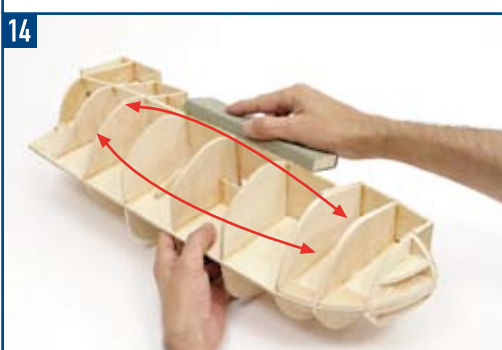
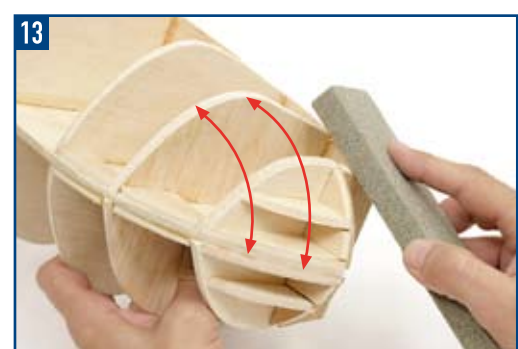
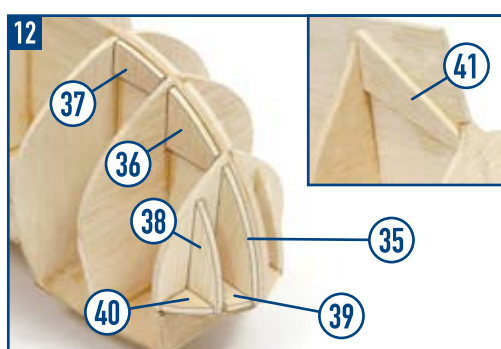
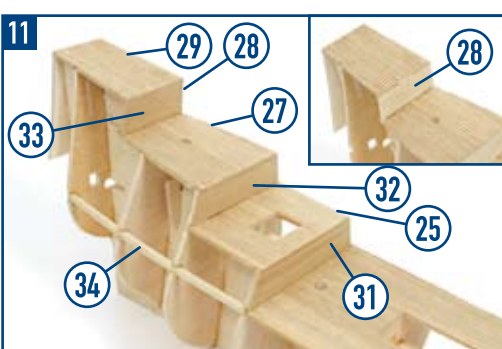
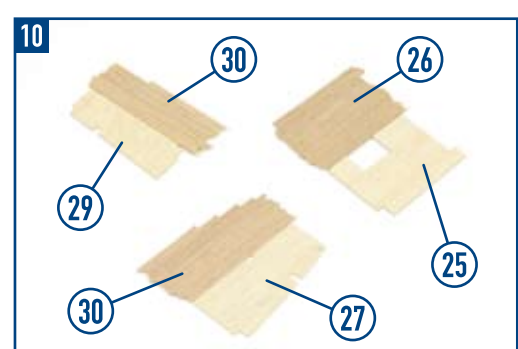
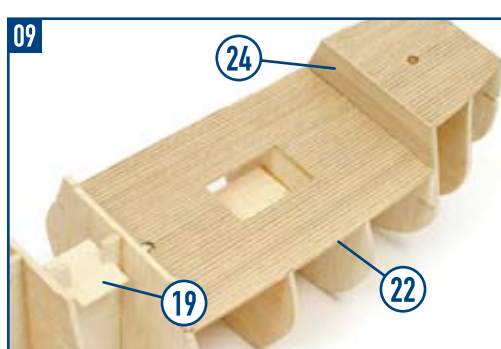
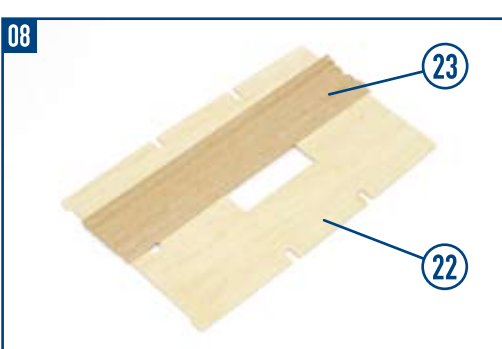
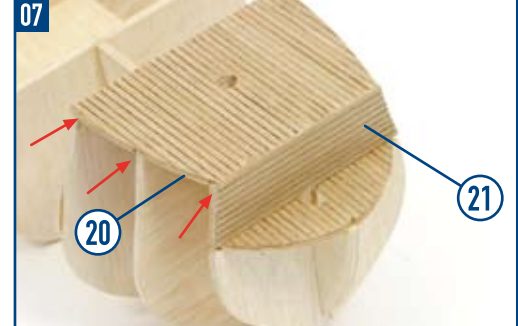
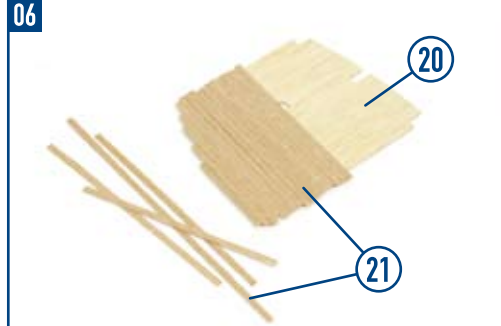
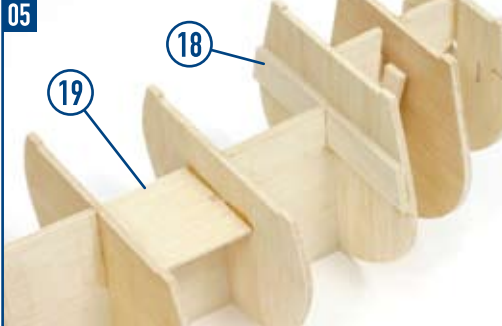

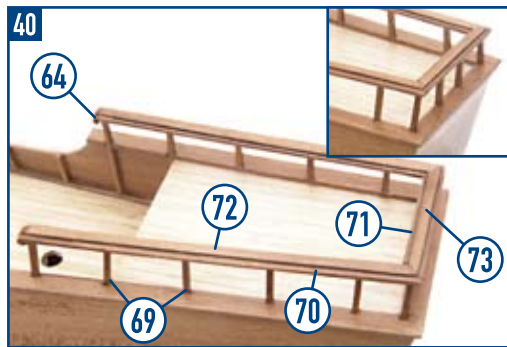
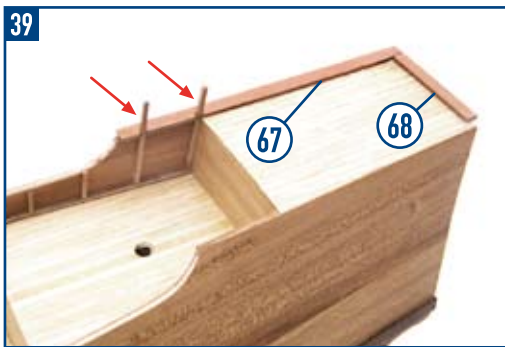
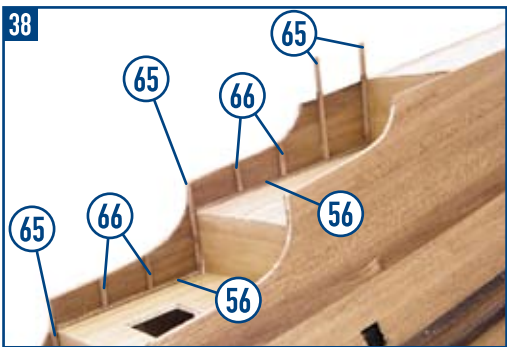
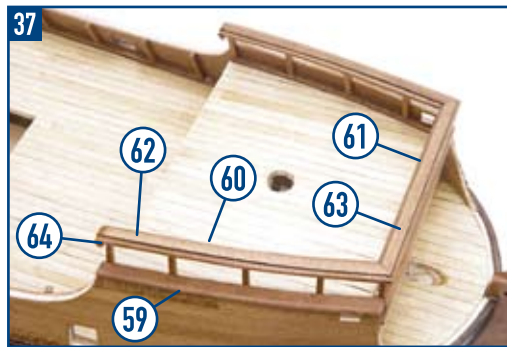
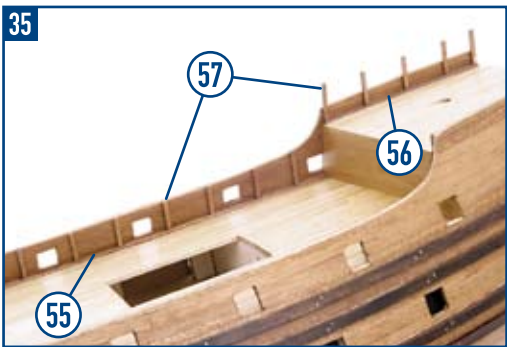
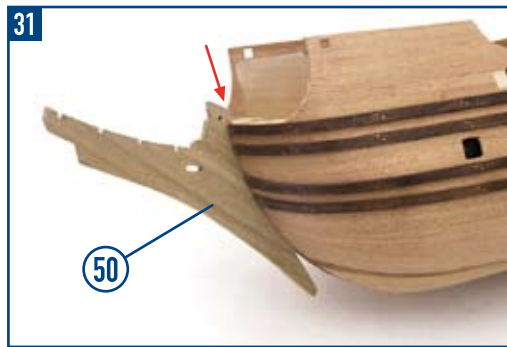
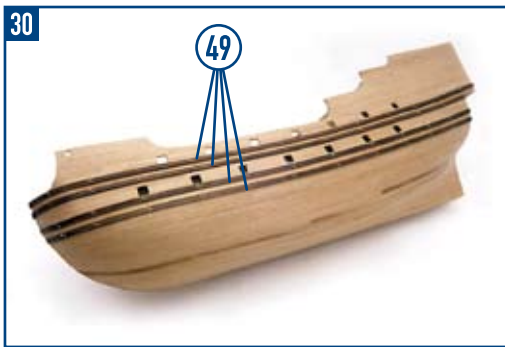
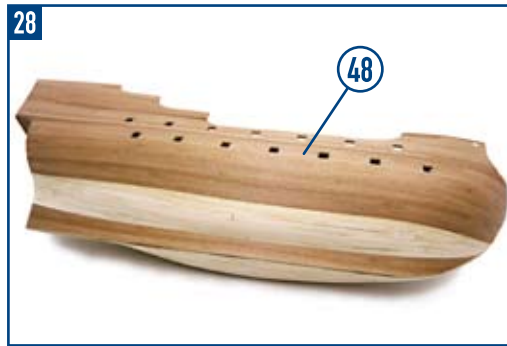
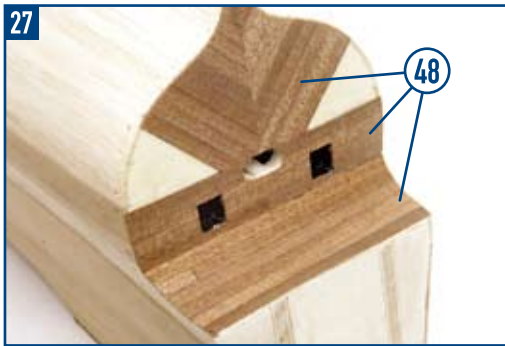
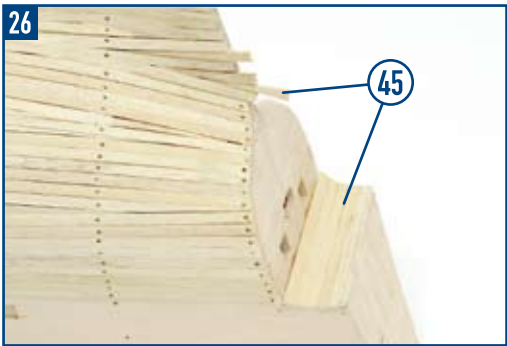
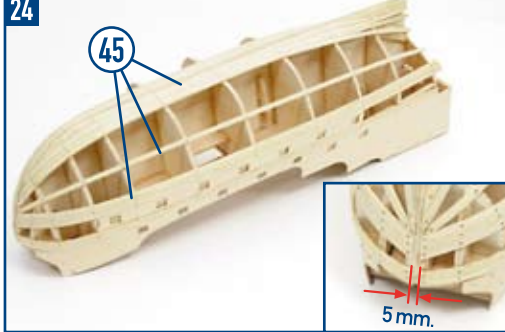
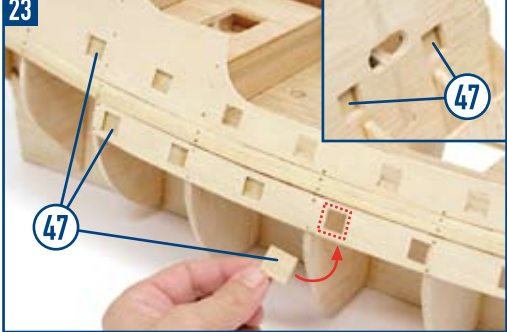



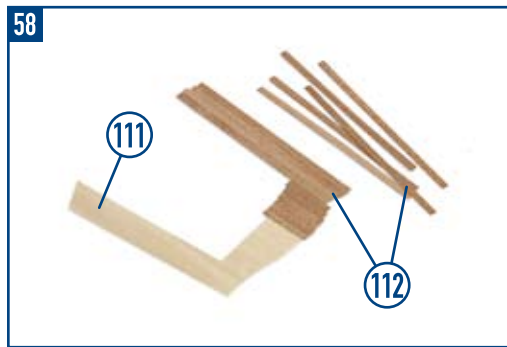
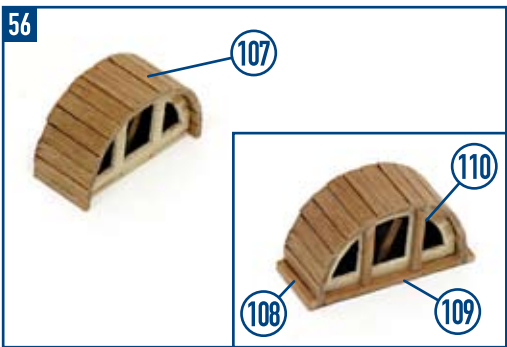
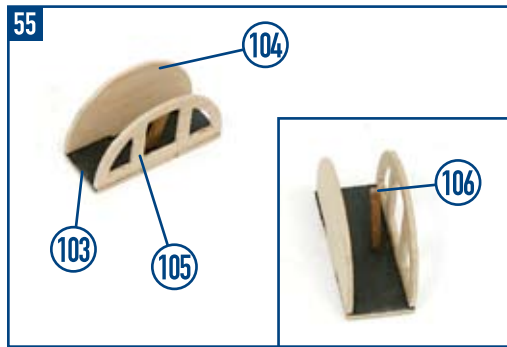
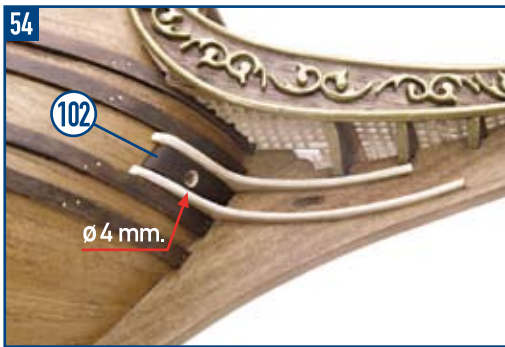
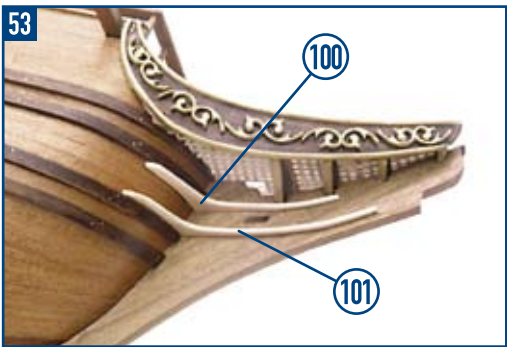
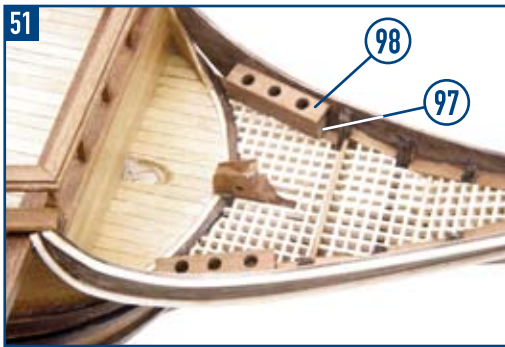
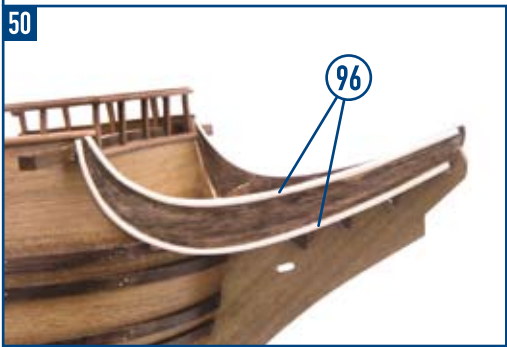
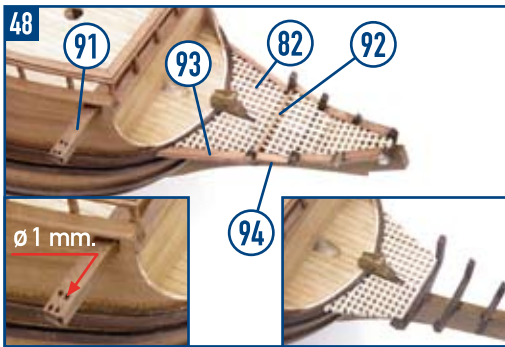
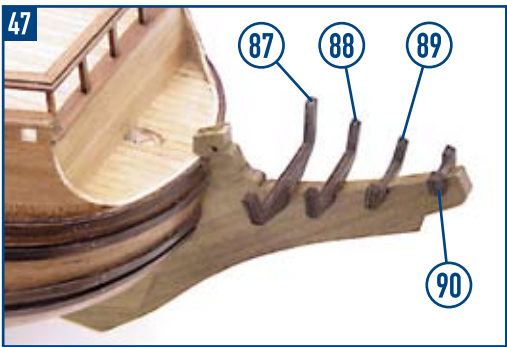
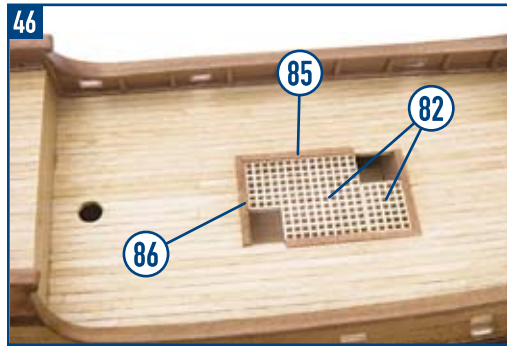
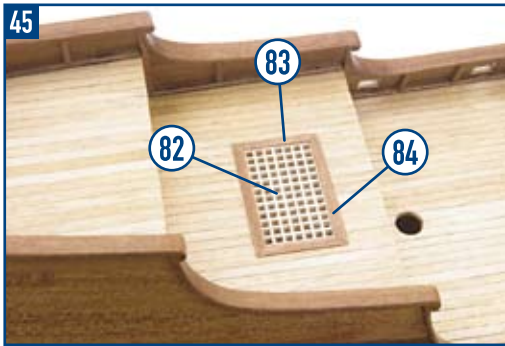
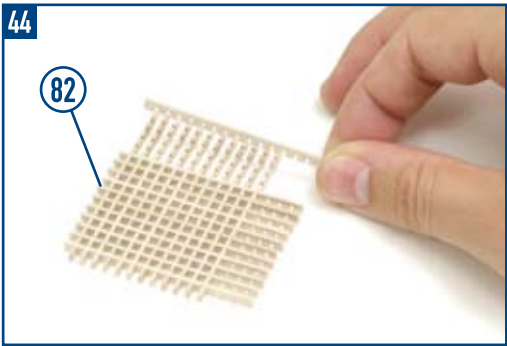
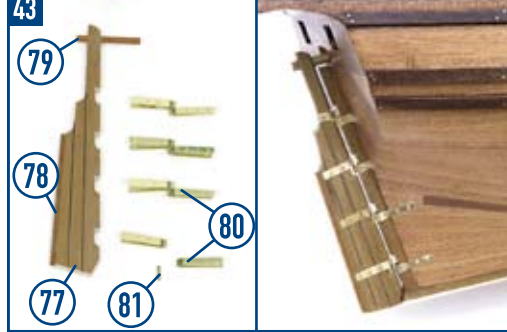

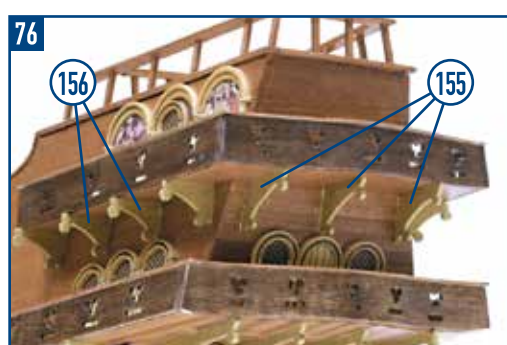
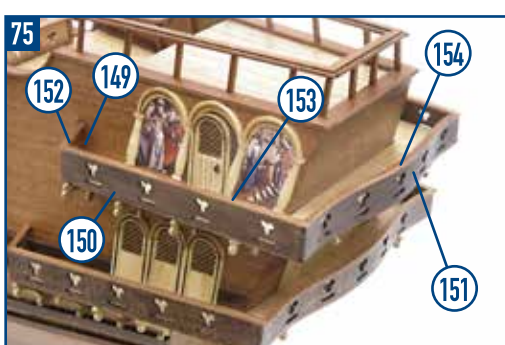
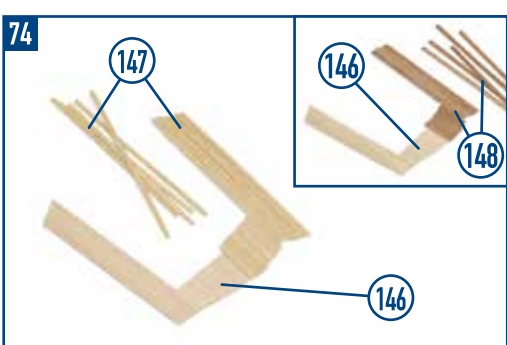
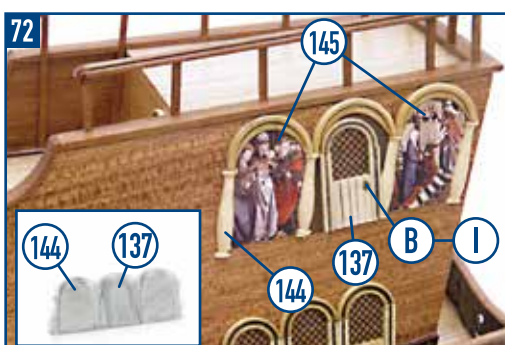
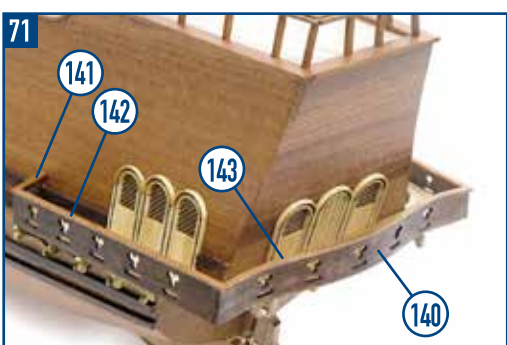
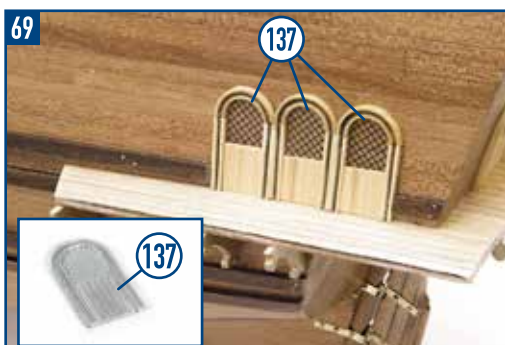
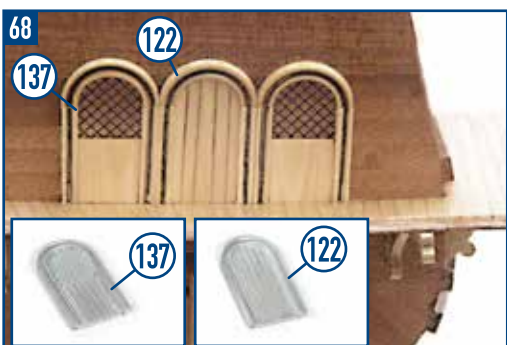
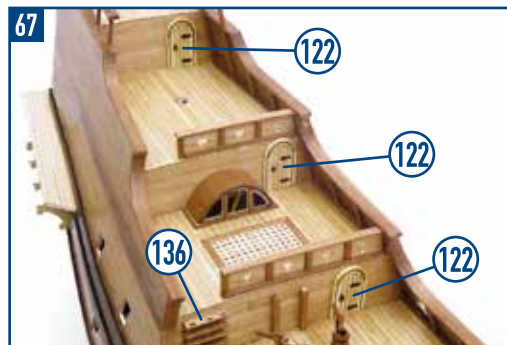
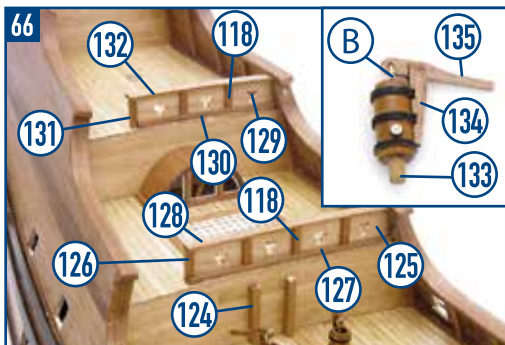
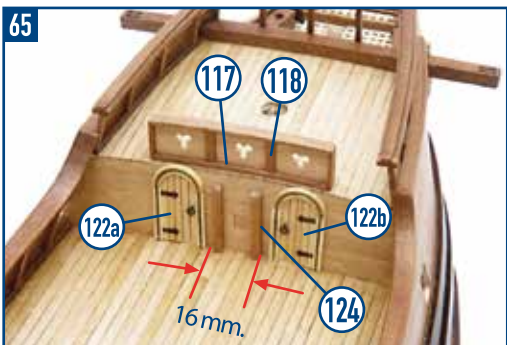
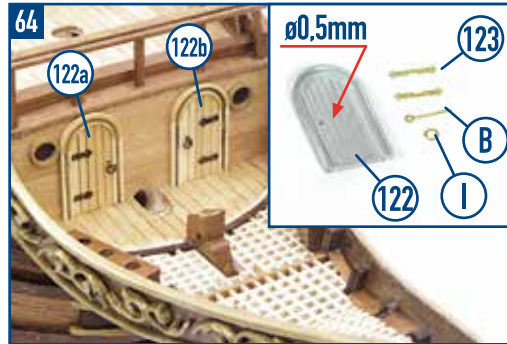
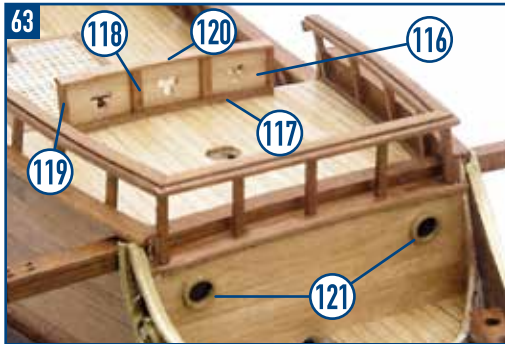
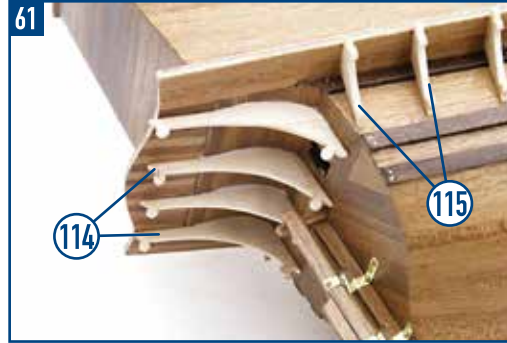
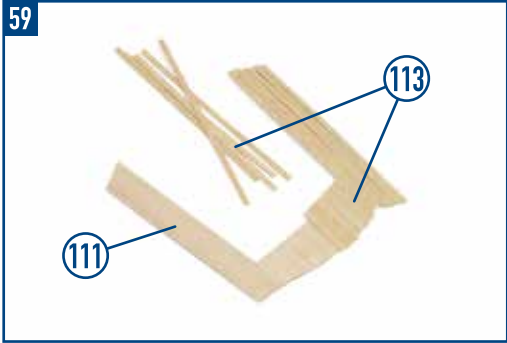

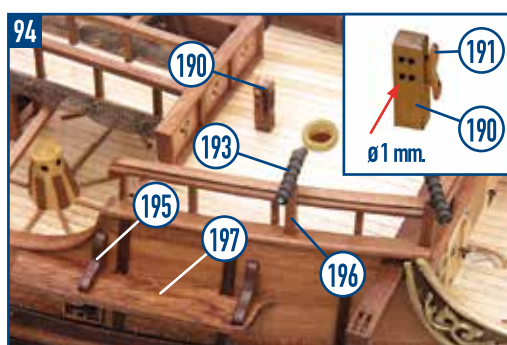
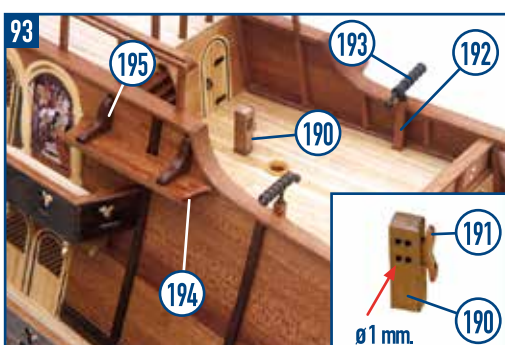
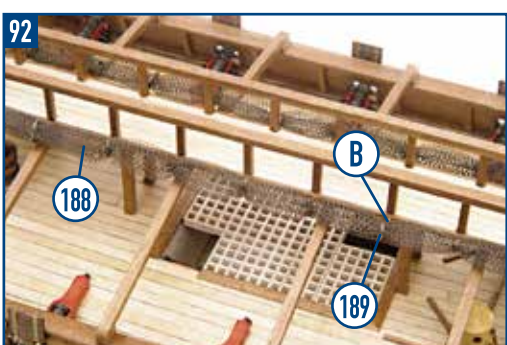
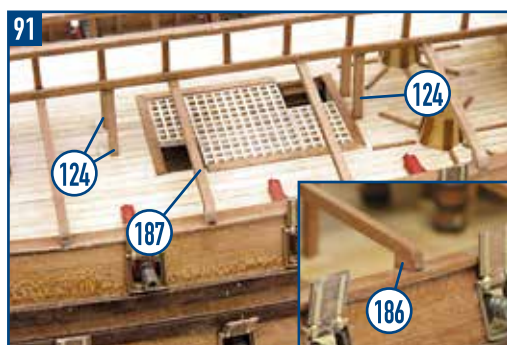
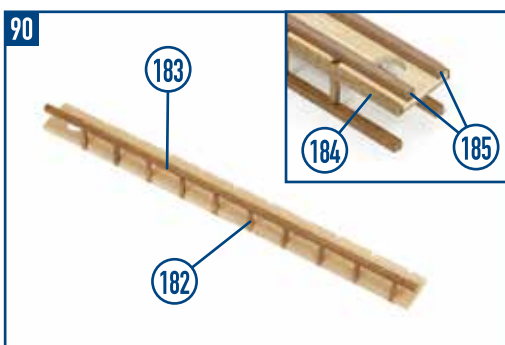
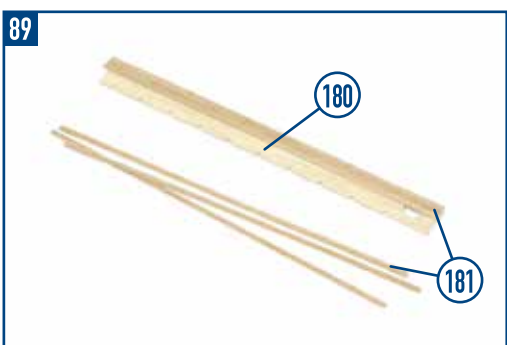
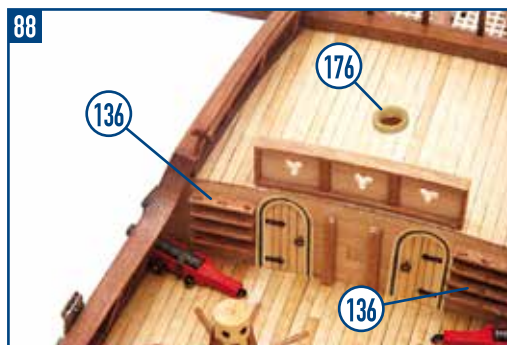
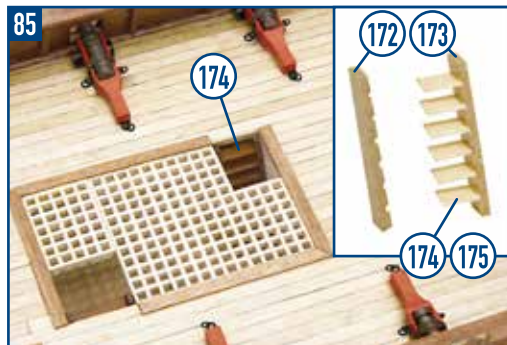
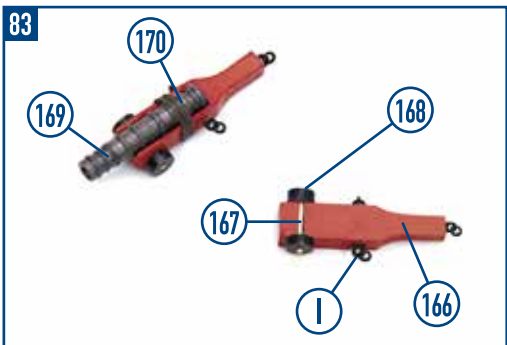
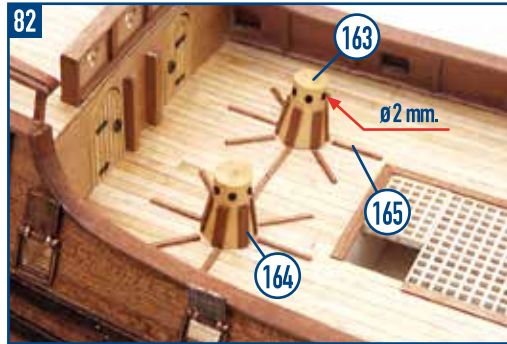
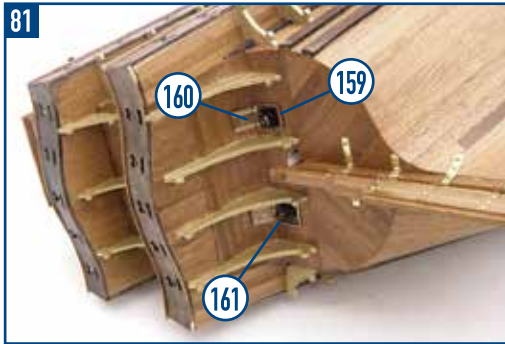
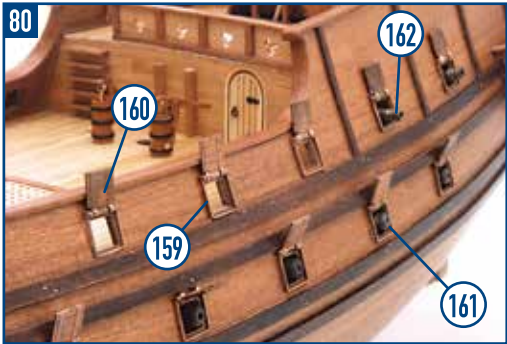
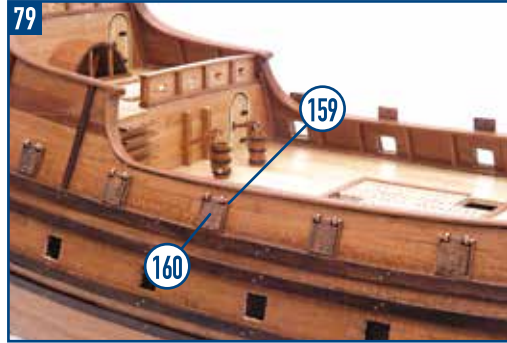
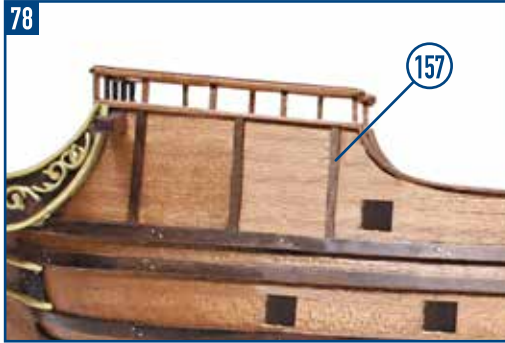
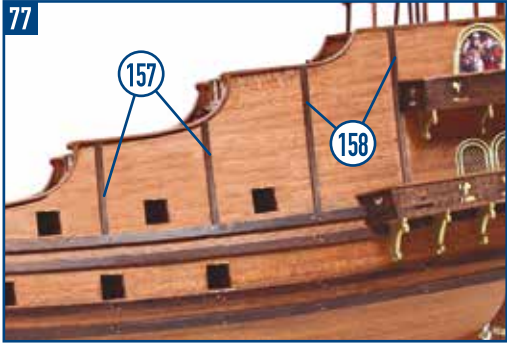

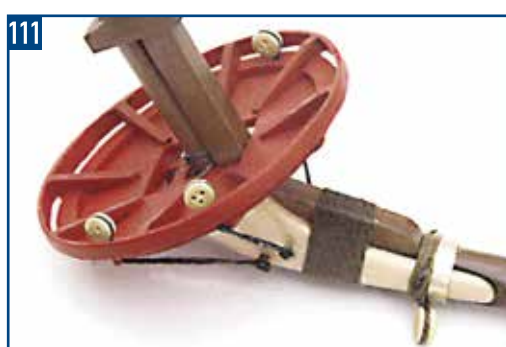
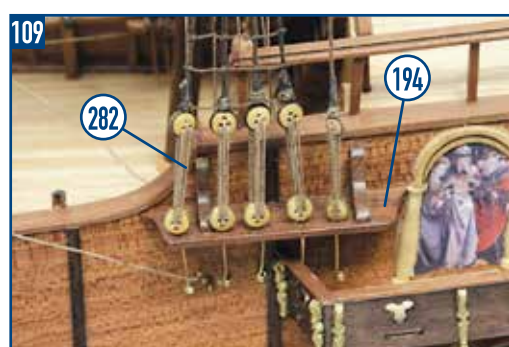
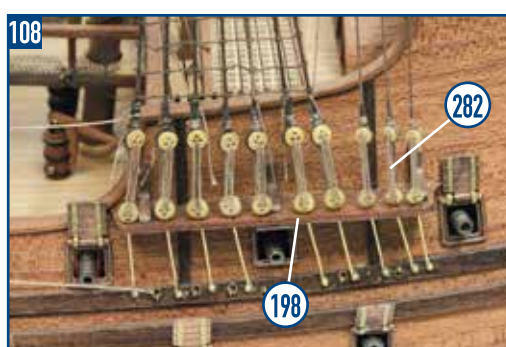
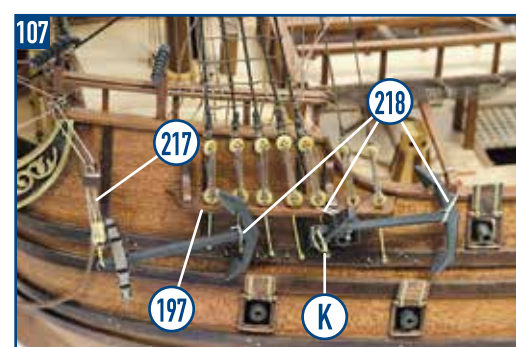
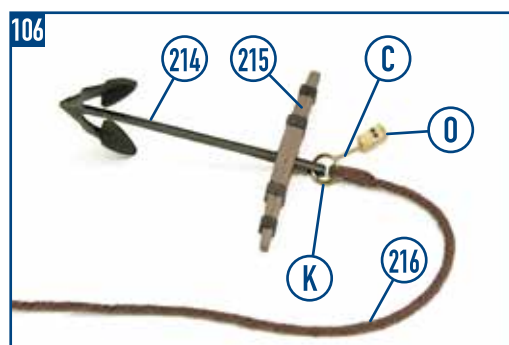
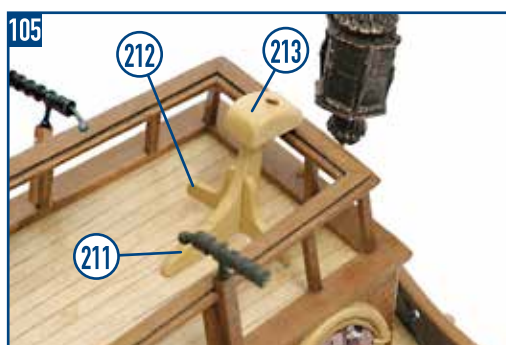
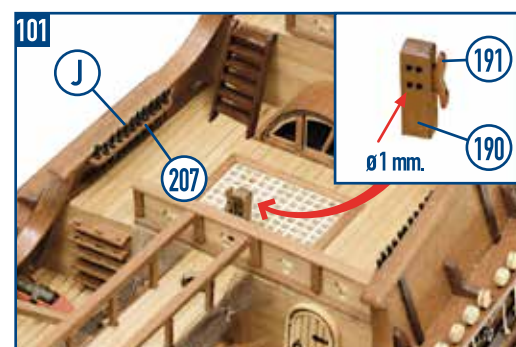
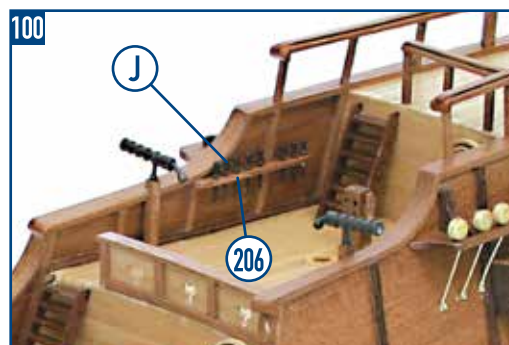
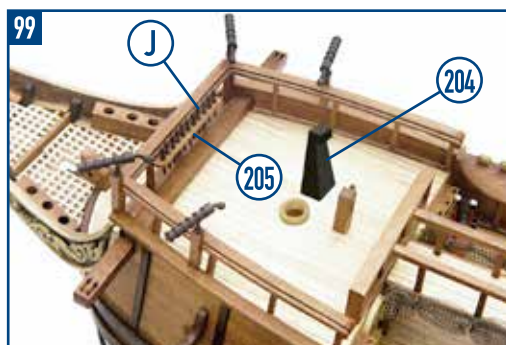
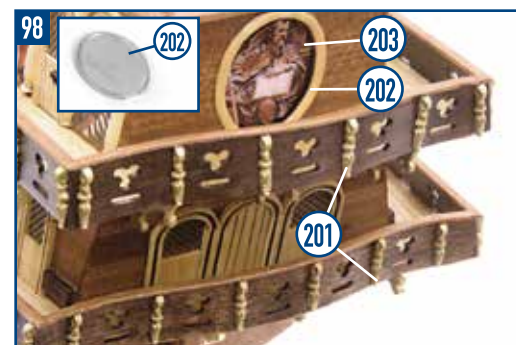
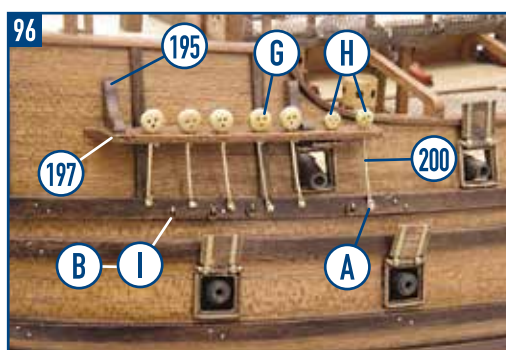
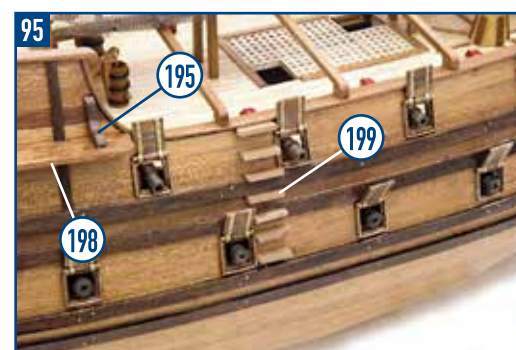

113



114

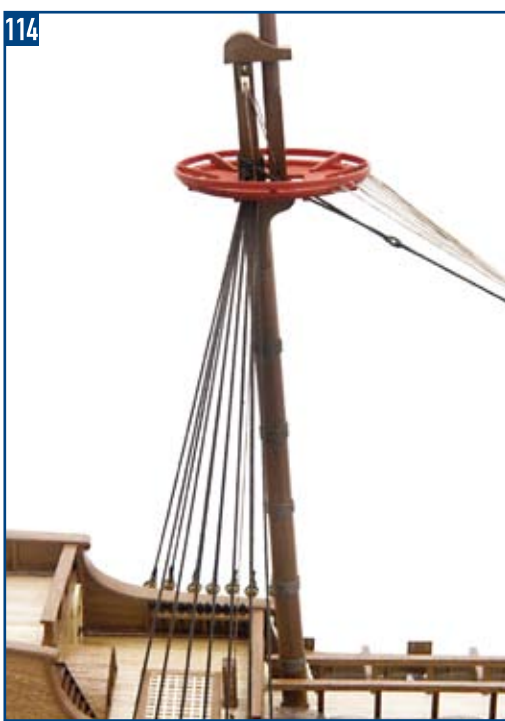

115



116



117



118

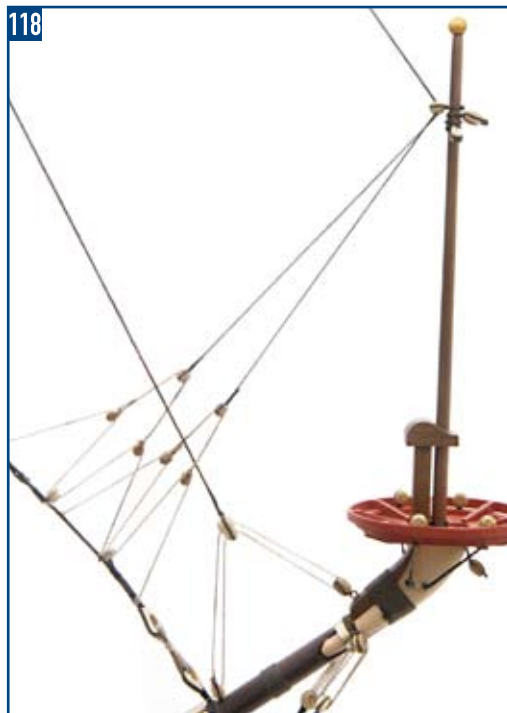

119



120



121







134



135



136



137



145



203



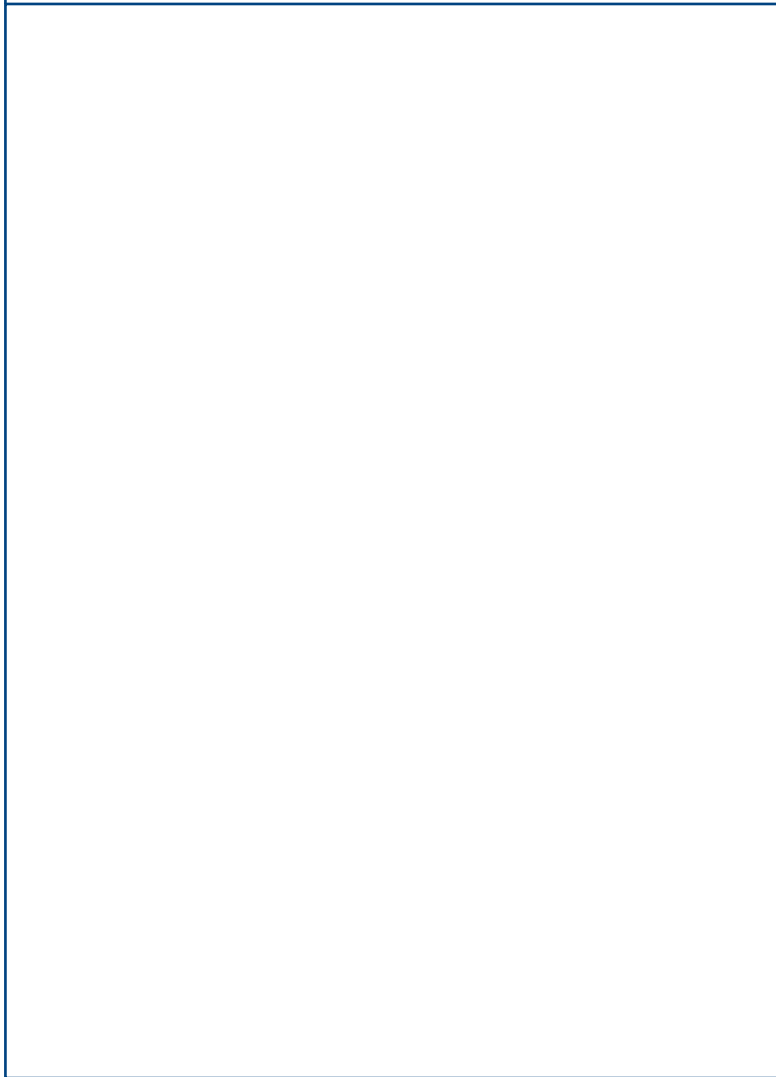

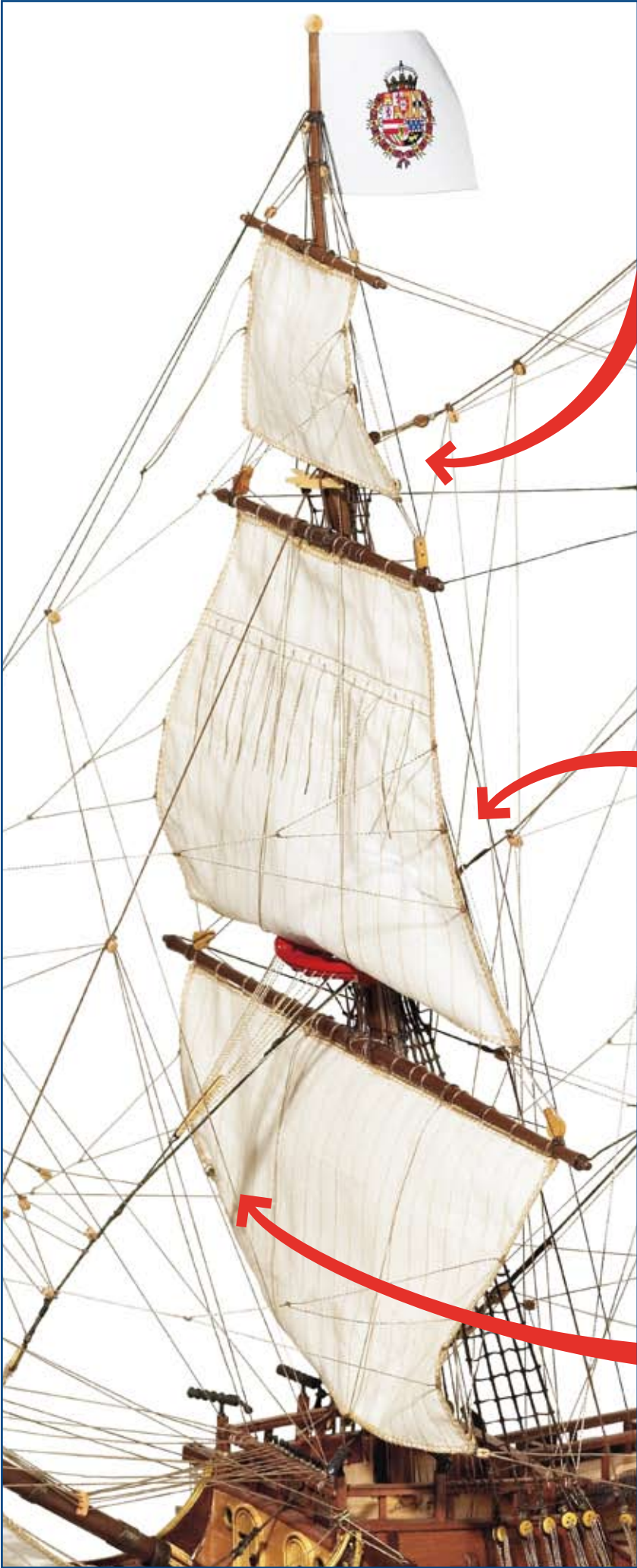

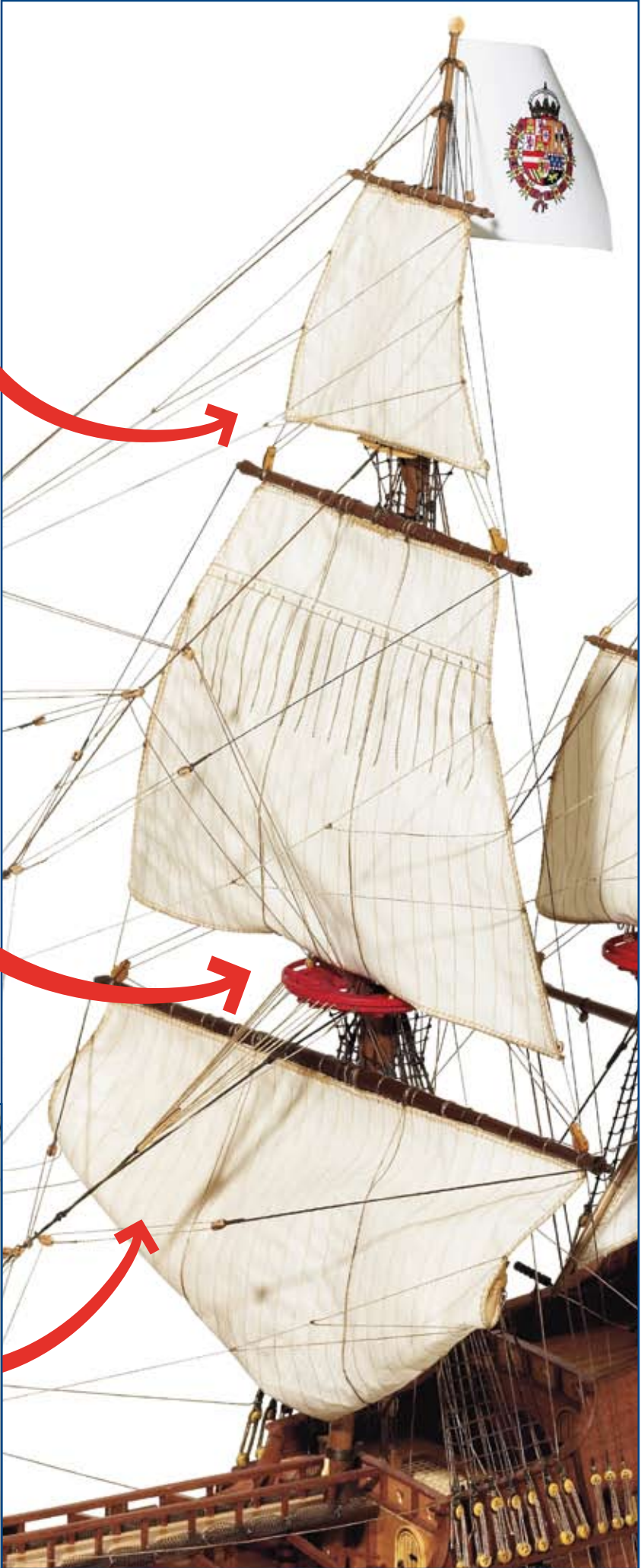

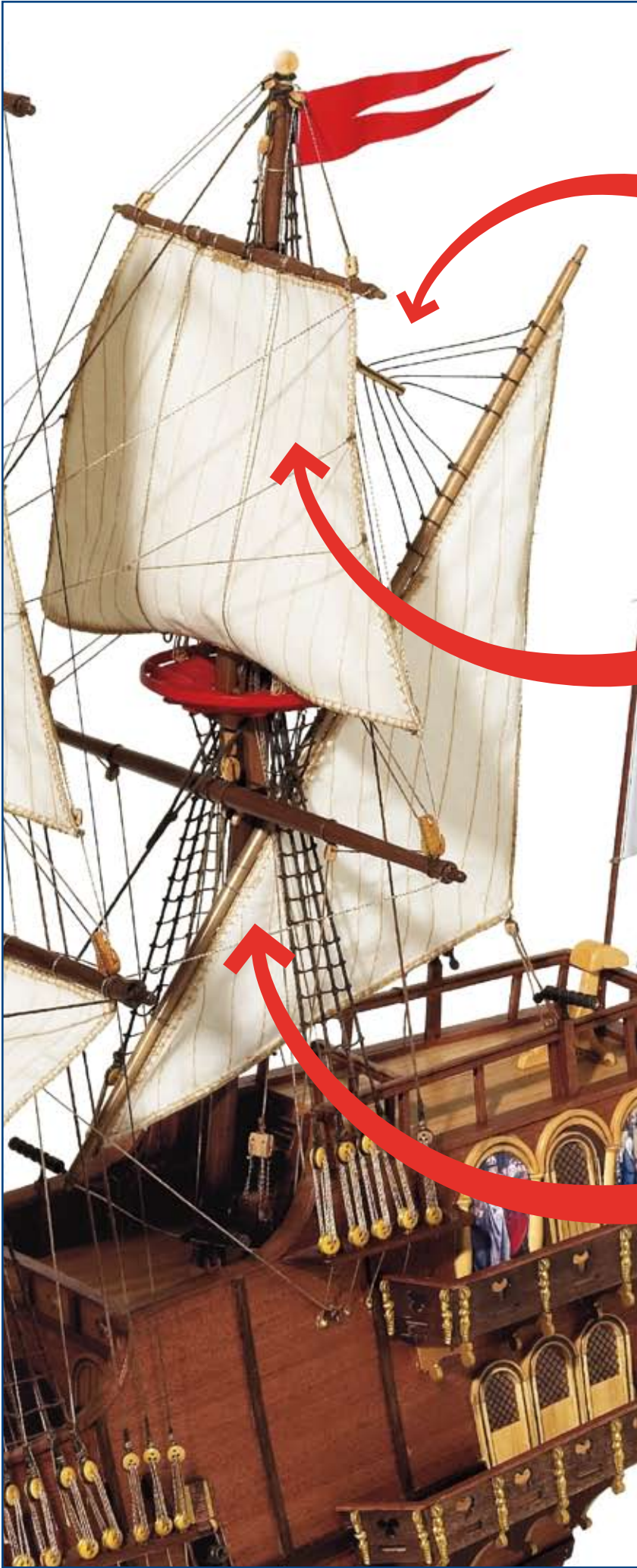

# Apóstol *Felipe*



CREACIONES Y DISEÑO EN KIT, S.L.  
Polígono Industrial Les Hortes del Camí Ral. C/ Repuntadora, 2-6 nave 14, 2ª Planta 08302 Mataró - BARCELONA (SPAIN)  
Teléfono: 93 741 45 36 - Fax: 93 798 61 40 [www.occre.com](http://www.occre.com)

**OcCre**  
Ocio Creativo

# IP

## Apóstol Felipe

Ref. 14000

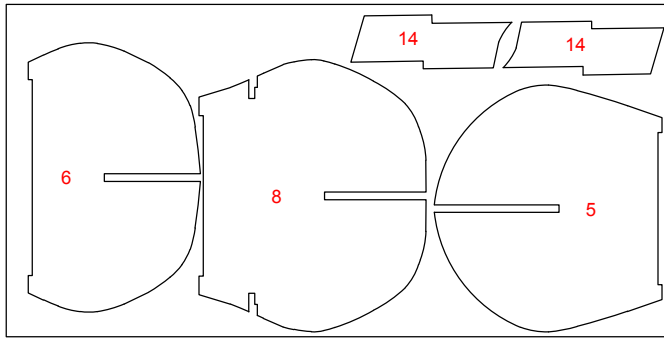

14000-2

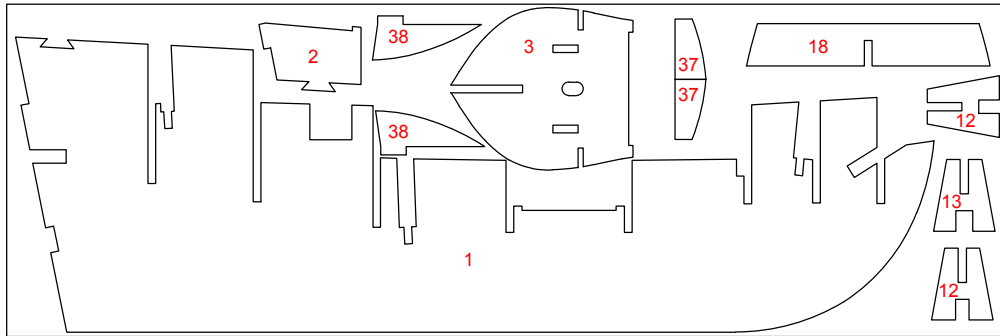

14000-1

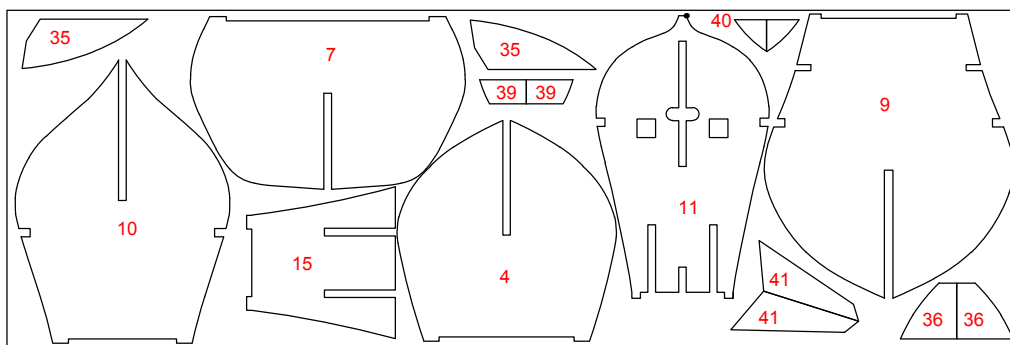

14000-3

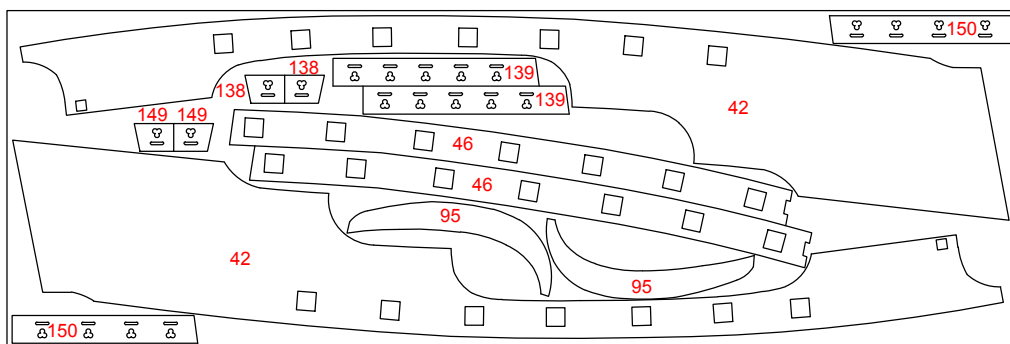

14000-6



Sapelli  
Sapelli  
Sapelli  
Sapelli-Holz  
Sapelli



Tilo - Sicomoro  
Lime wood - Sycamore  
Tilleul - Sycomore  
Linde - Bergahom  
Tiglio - Sicomoro



Nogal africano  
African walnut  
Noyer africain  
Afrikanisches Nußbaumholz  
Noce africano

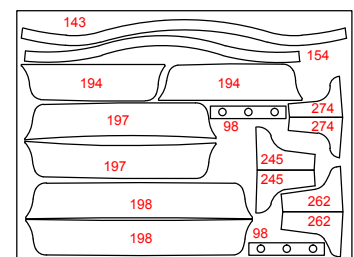

14000-8

# IP

## Apóstol Felipe Ref. 14000

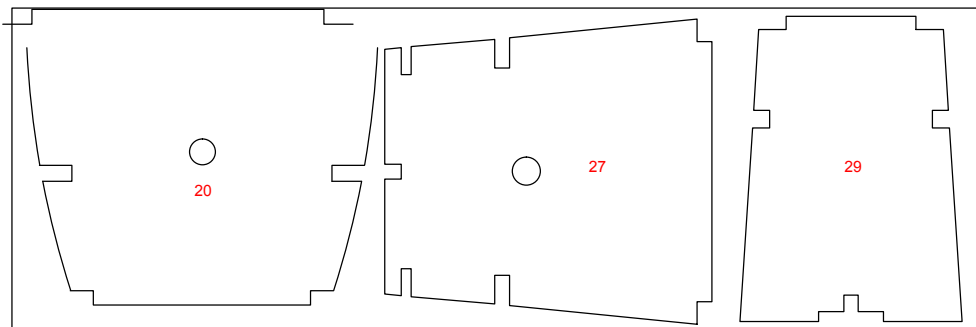

14000-5

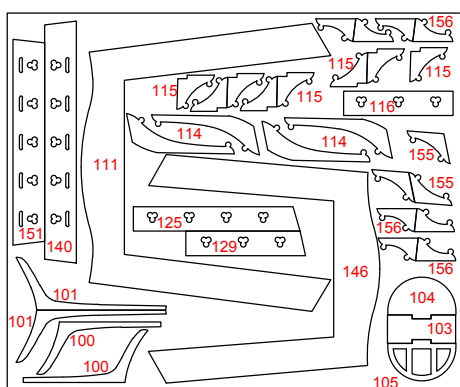

14000-7

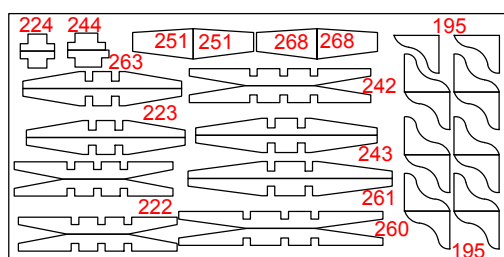

14000-9

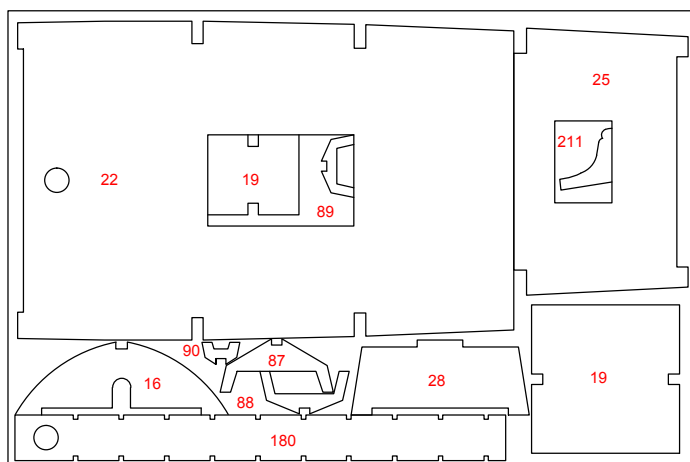

14000-4

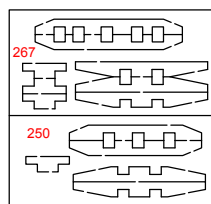

14000-12

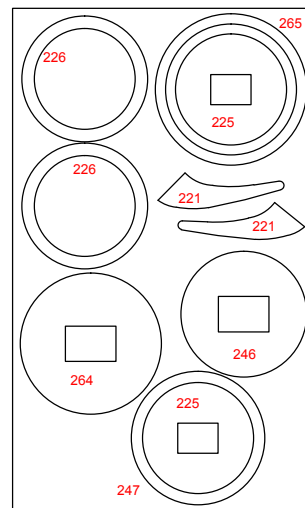

14000-11

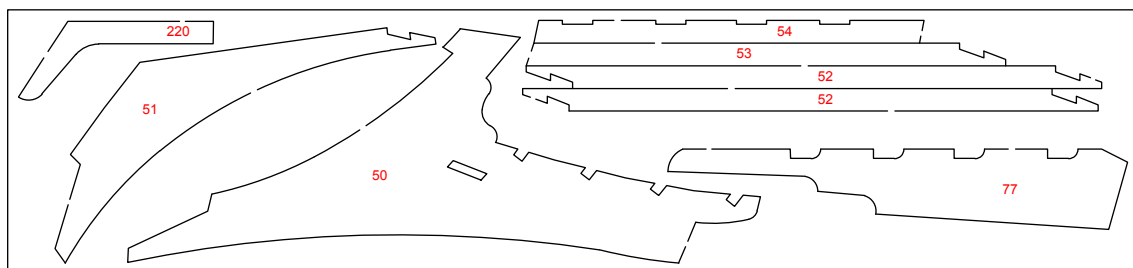

14000-10

# Apóstol Felipe

Bauprés / Bousprit / Beupré

Bompresso / Bugsprit

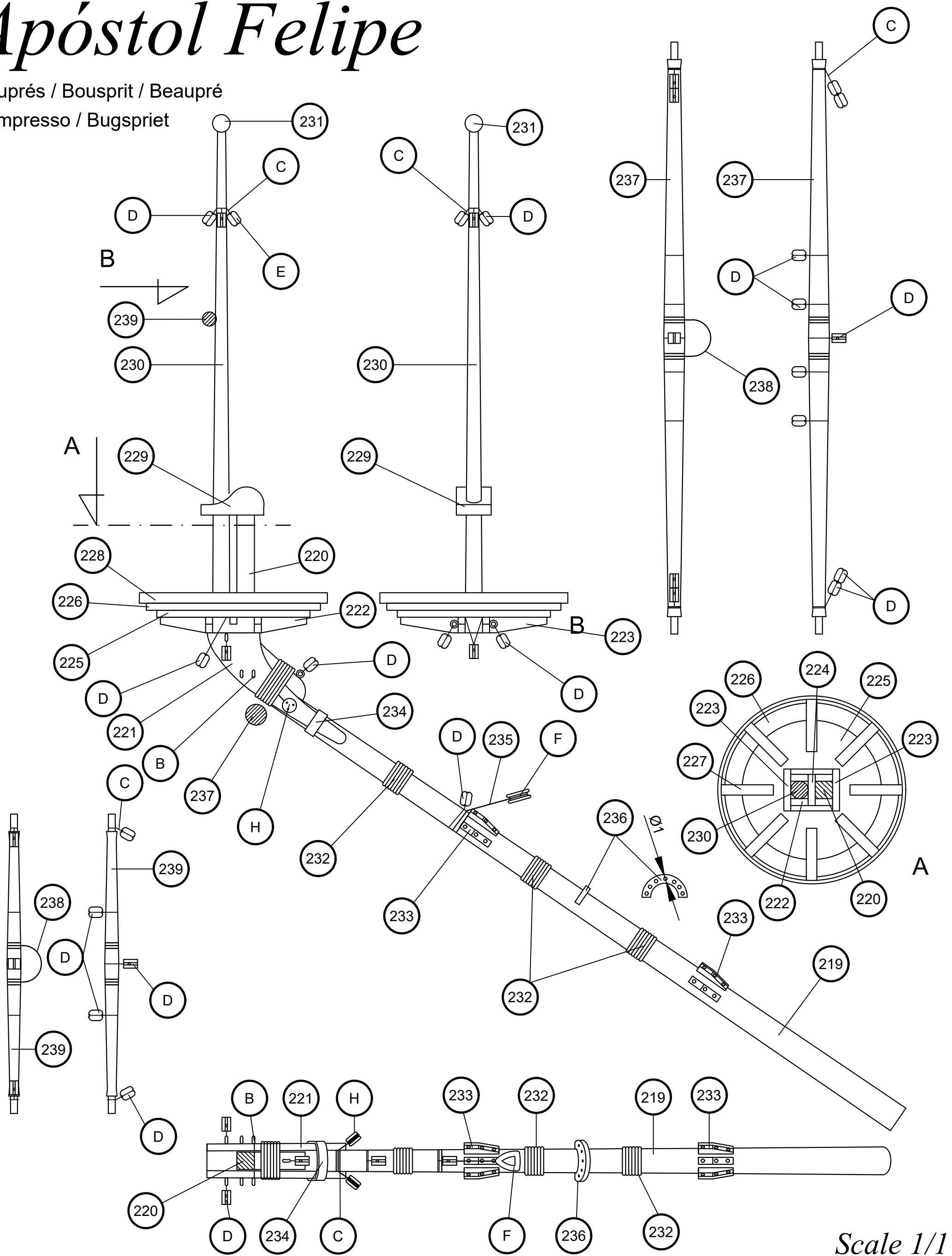

Scale 1/1

B	—●	D		E		G/H		F		I/K		L		J		M		N	
Cáncamo		Moton		Cuadernal		Vigota		Vigota ciega		Anilla		Vertello		Cabilla		Liebres racamento		Motón de violín	
Eyebolts		Blocks		Double blocks		Dead eyes		Dead blocks		Rings		Trucks		Belaying Pins		Parrel ribs		Violin shaped block	
Caviglia di ferro ad anello		Bozzello		Pastecca		Bigotta		Bigotta ciega		Anello		Bertocci		Caviglia		Lepre strozza		Bozzello di violino	
Tragöse		Blockrolle		Block		Jungfernblock		Jungfernblock		Öse		Racktaublöcke		Rundeisen		Befestigung Racktaue		Blockrolle Geige	
Piton à oeil		Poulie		Poulie double		Cap de mouton		Moque		Oeil		Pomme de racage		Cheville		Digot de racage		Poulie de violon	



# Apóstol Felipe

Palo trinquete / Fore mast / Mât de misaine

Albero trinchetto / Fockmast

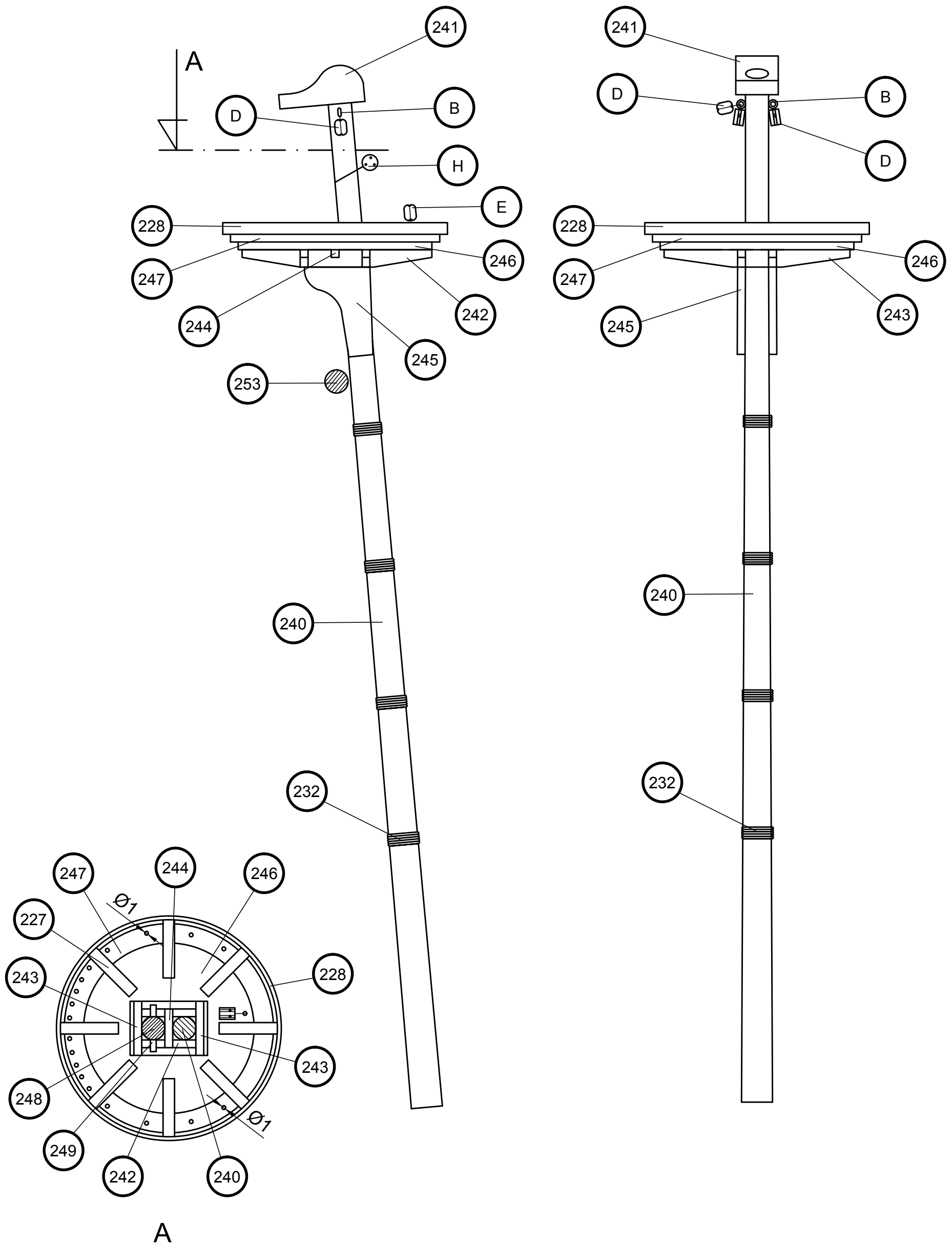

# Apóstol Felipe

Palo trinquete / Fore mast / Mât de misaine

Albero trinchetto / Fockmast

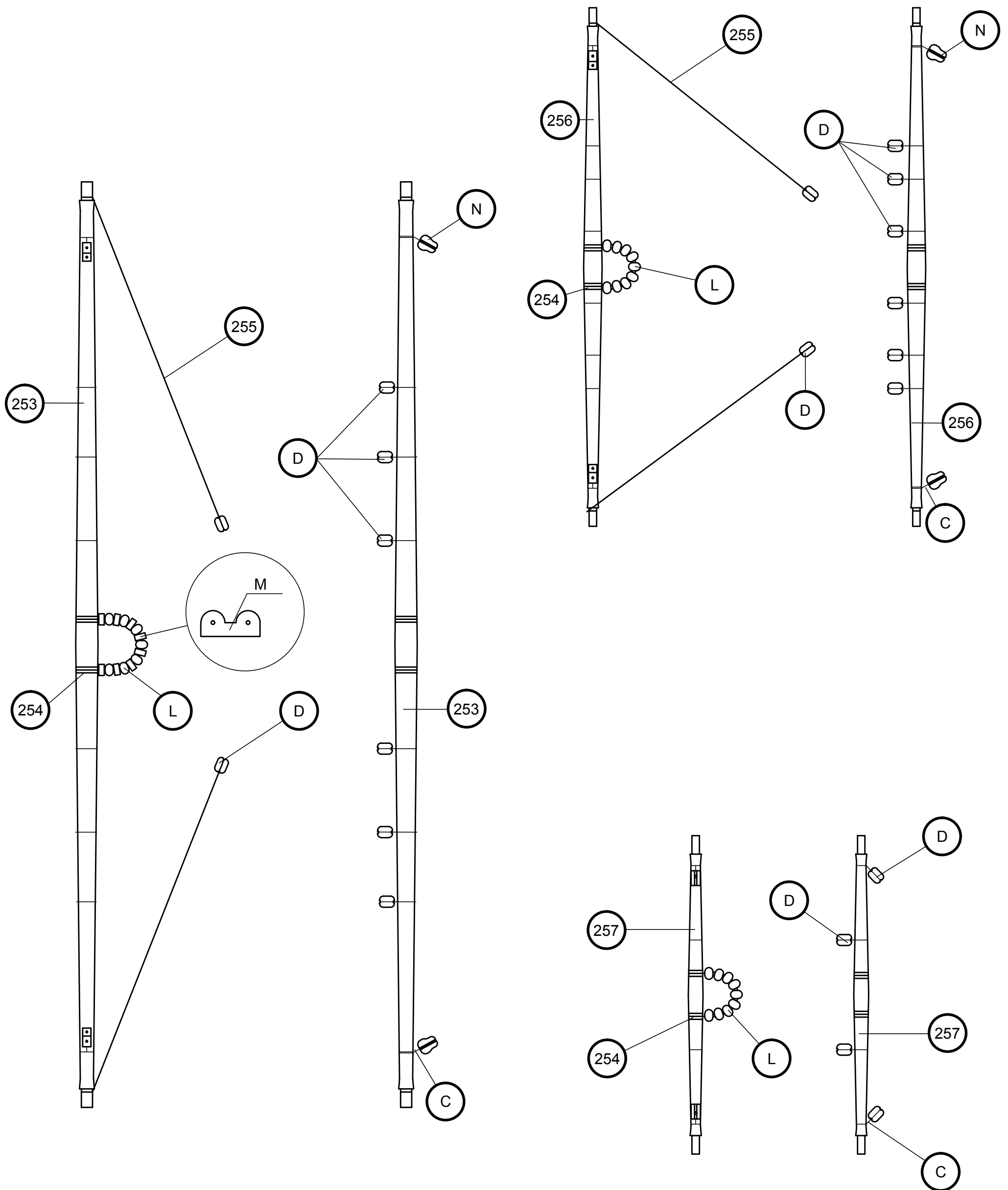

# Apóstol Felipe

Palo trinquete / Fore mast / Mât de misaine

Albero trinchetto / Fockmast

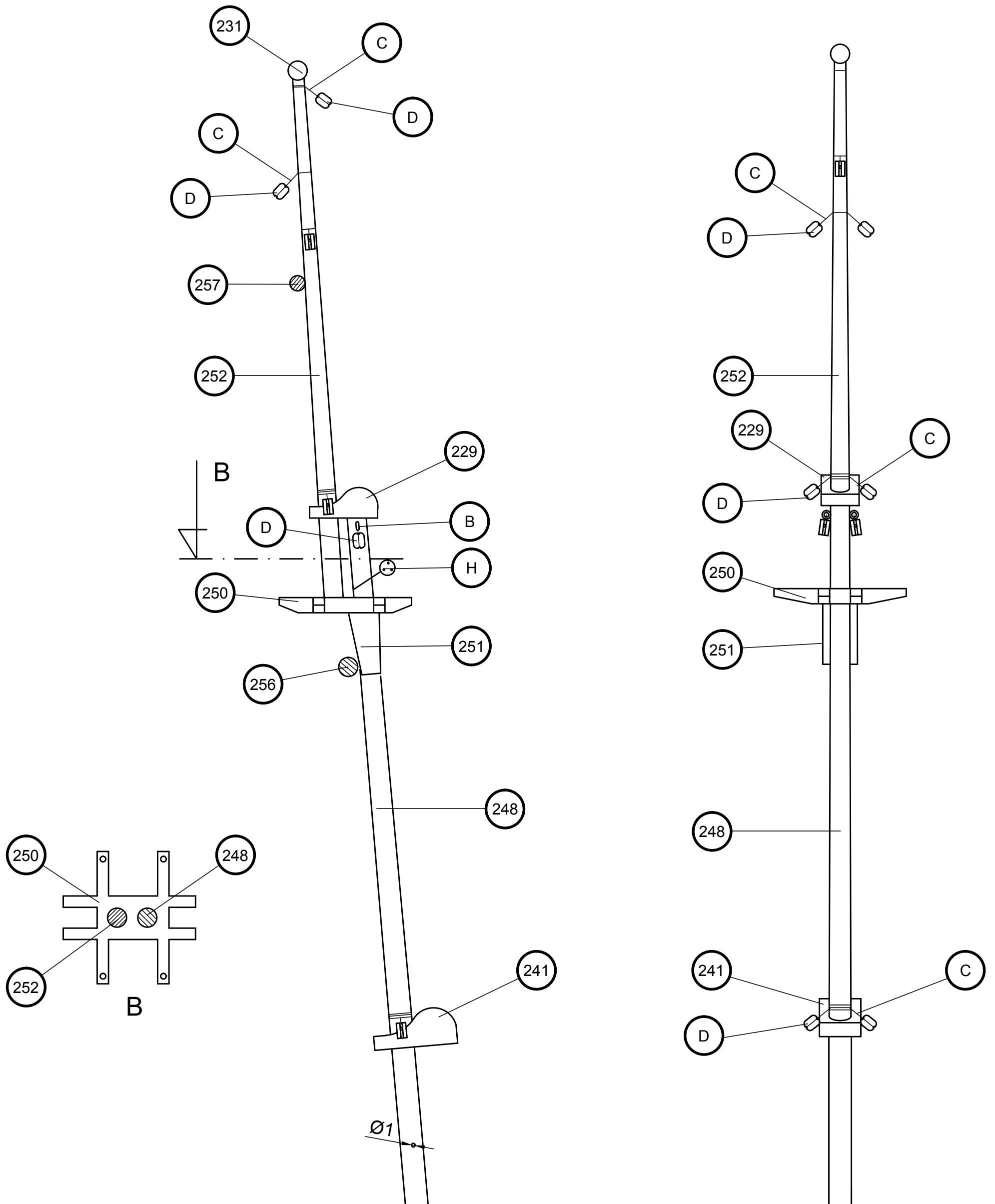

# Apóstol Felipe

Palo mayor / Main mast / Grand mât

Albero maestro / Hauptmast

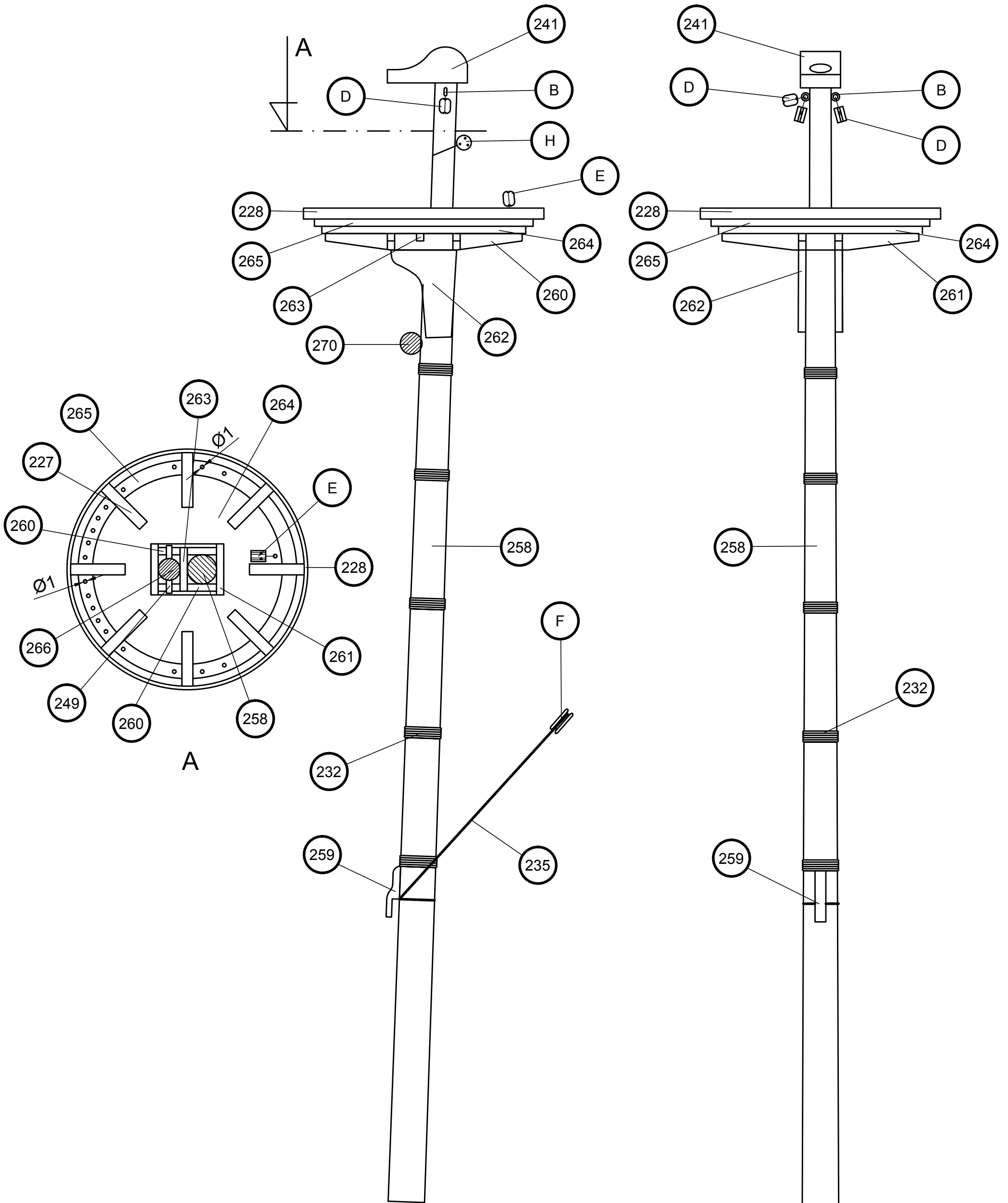

# Apóstol Felipe

Palo mayor / Main mast / Grand mât  
Albero maestro / Hauptmast

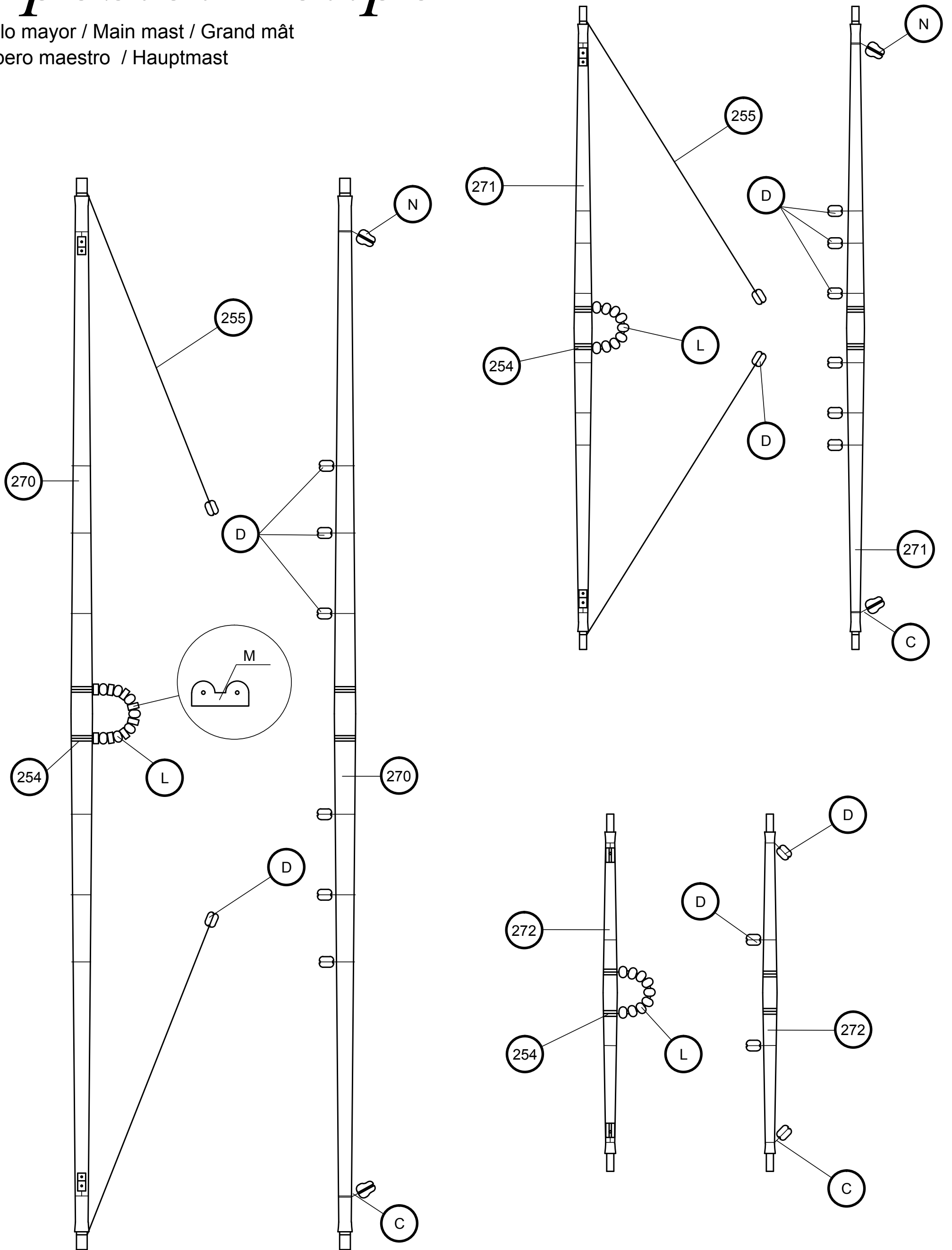

# Apóstol Felipe

Palo mayor / Main mast / Grand mât  
Albero maestro / Hauptmast

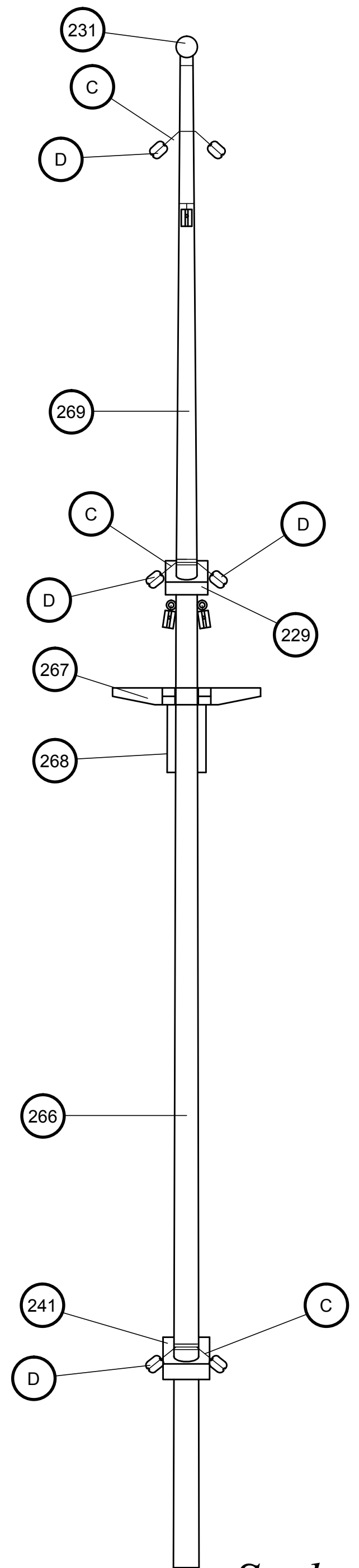
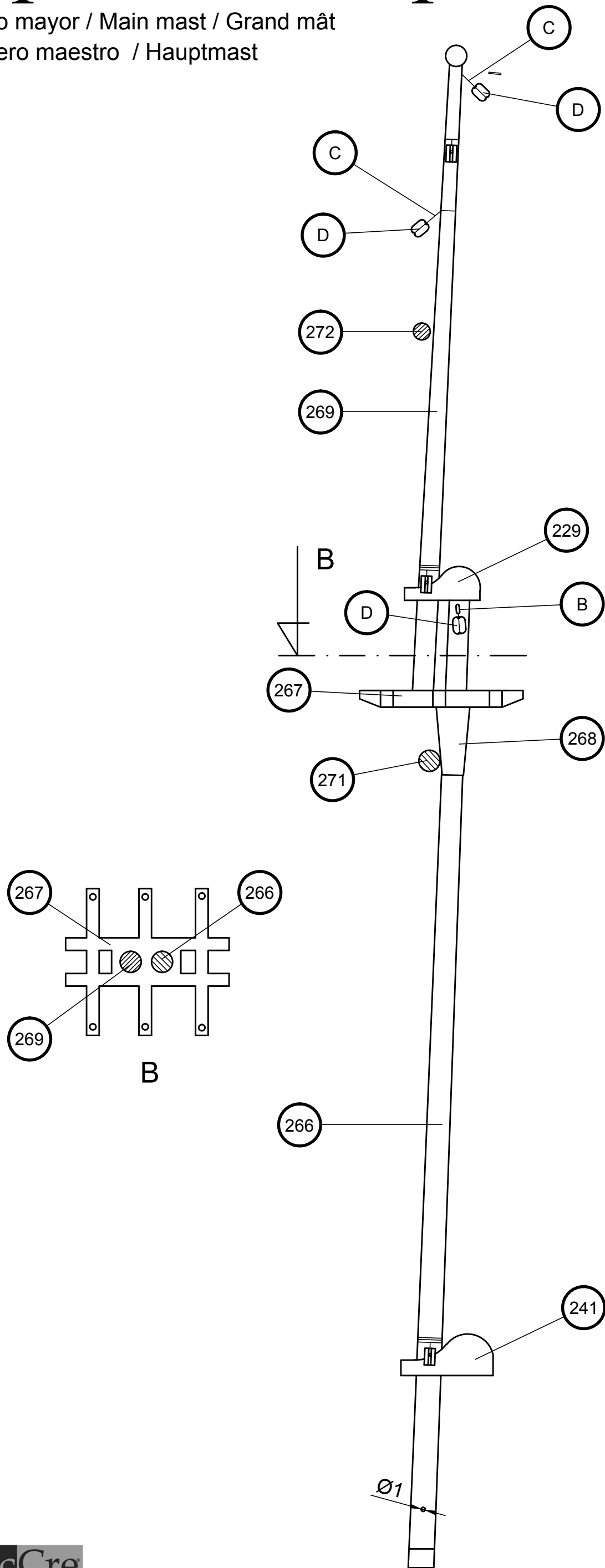

# Apóstol Felipe

Palo mesana/ Mizze mast / Mât d'artimon  
Albero mezzana / Besanmast

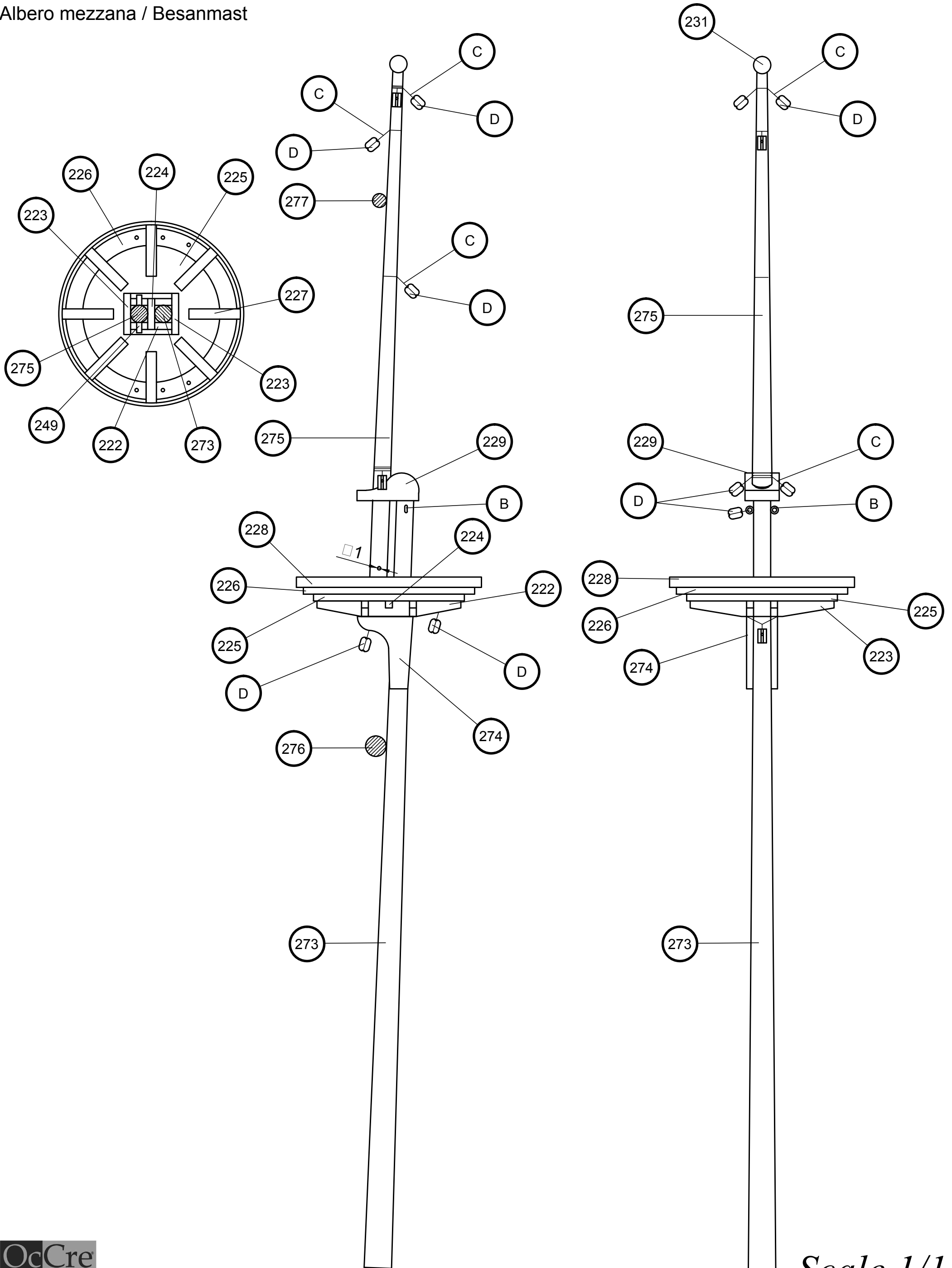

# Apóstol Felipe

Palo mesana/ Mizze mast / Mât d'artimon  
Albero mezzana / Besanmast

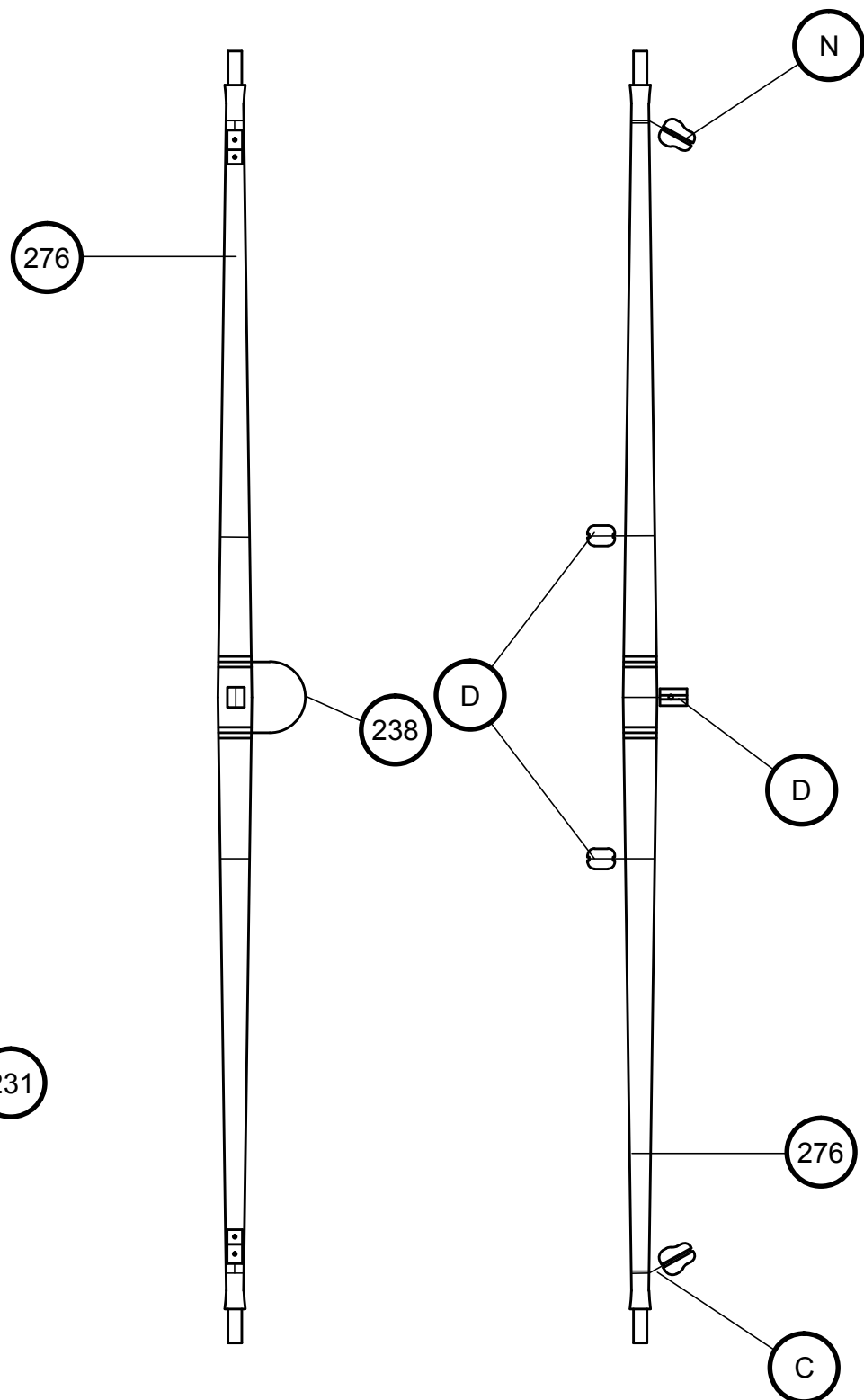
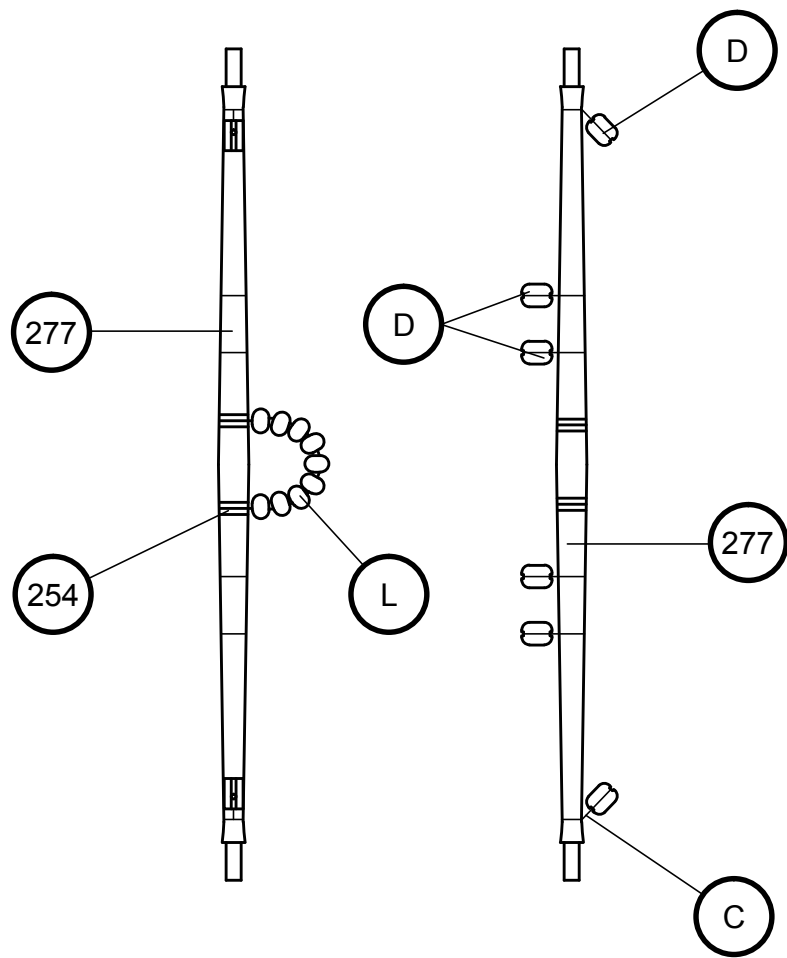
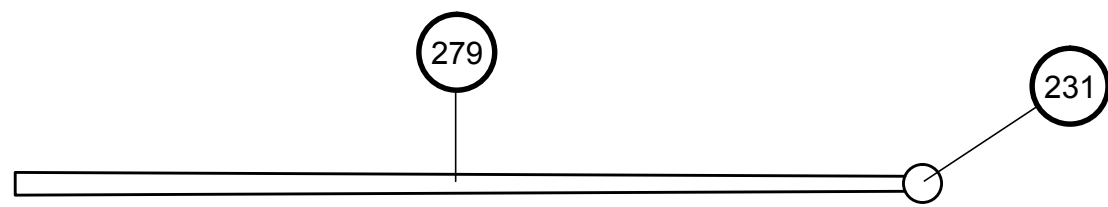
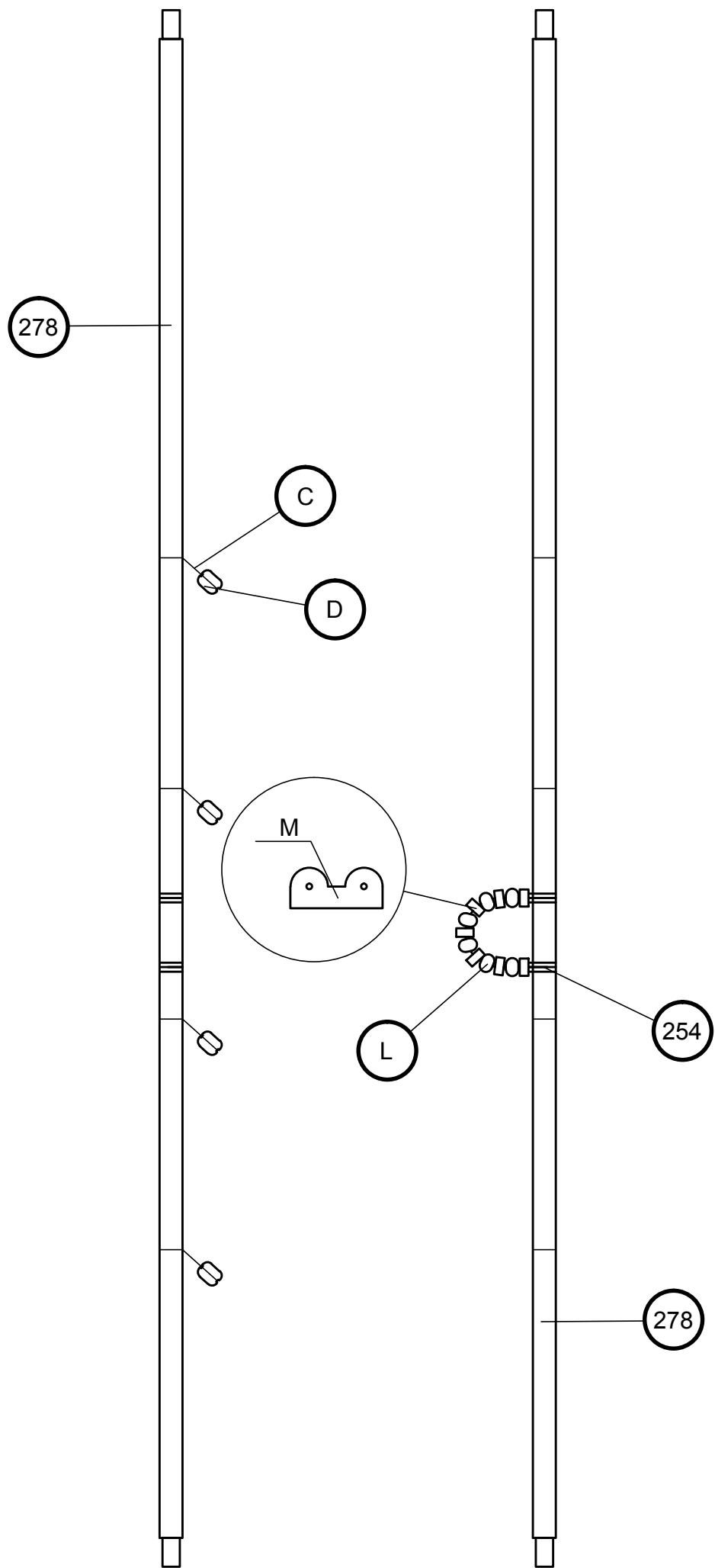



# Apóstol Felipe

A

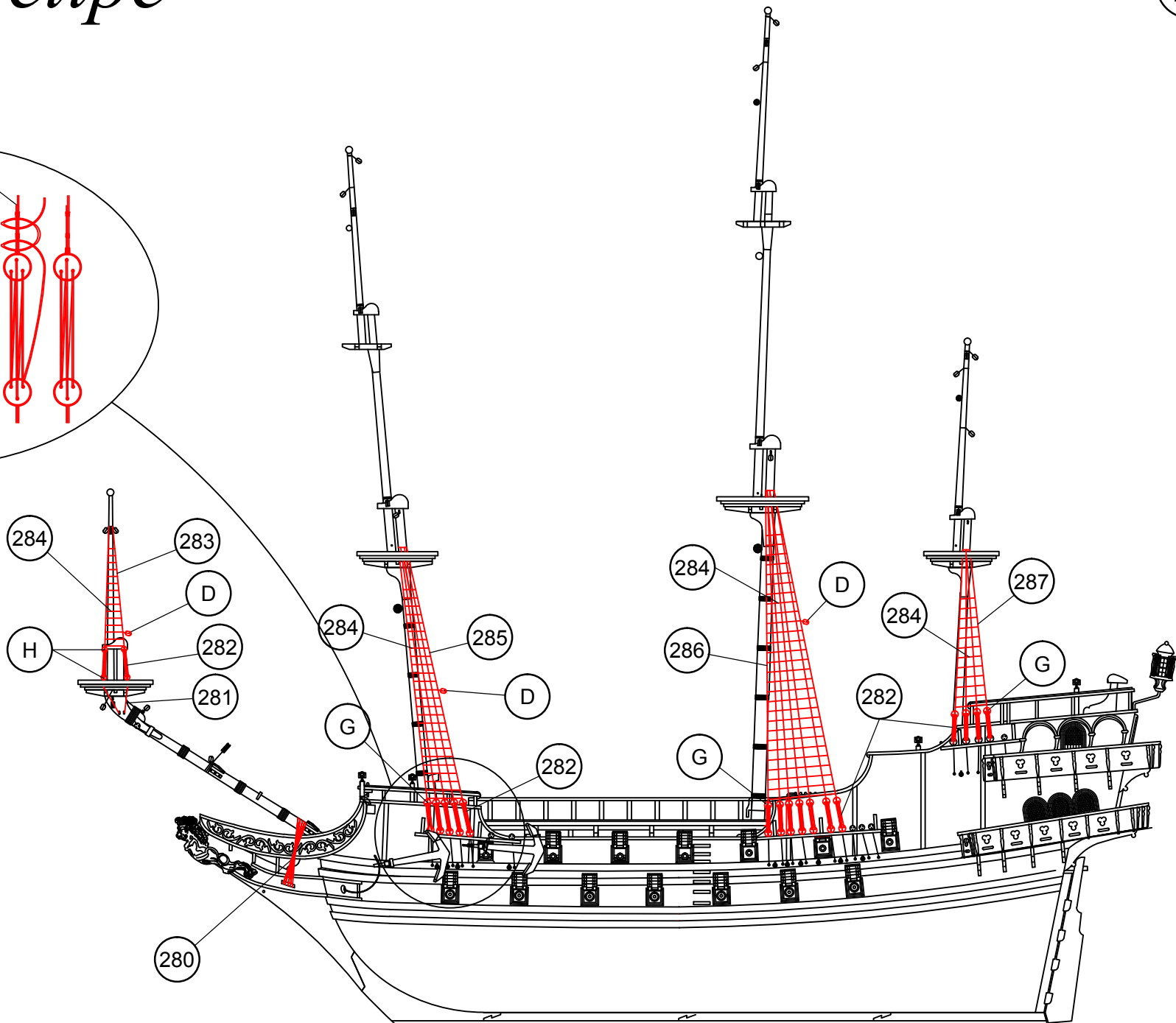
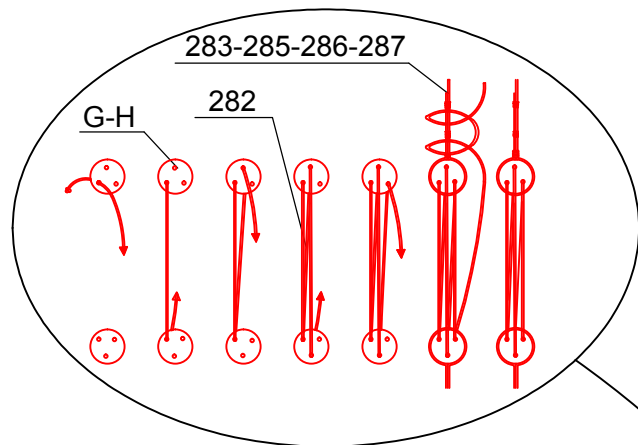

# Apóstol Felipe

B

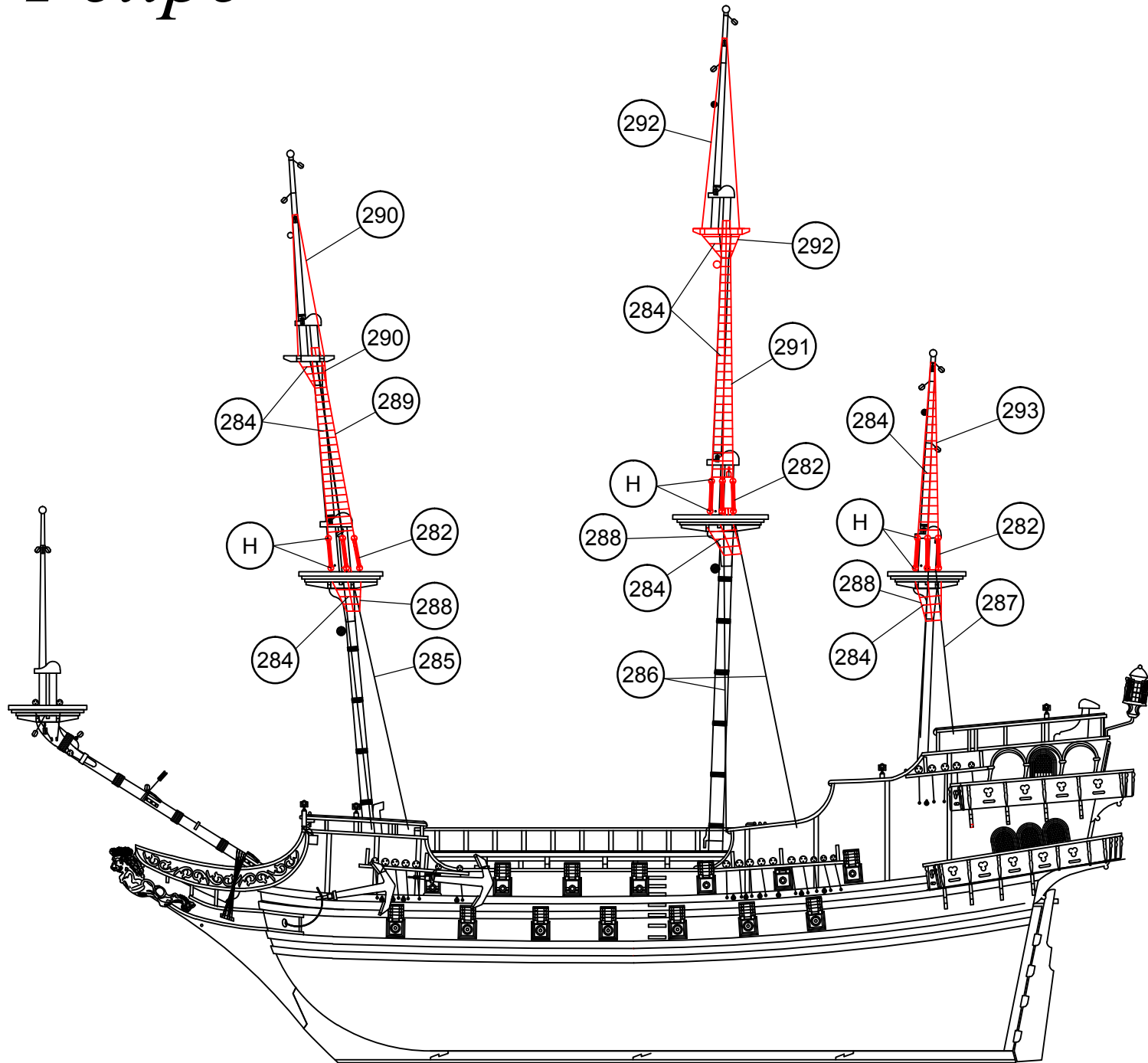

# Apóstol Felipe

C

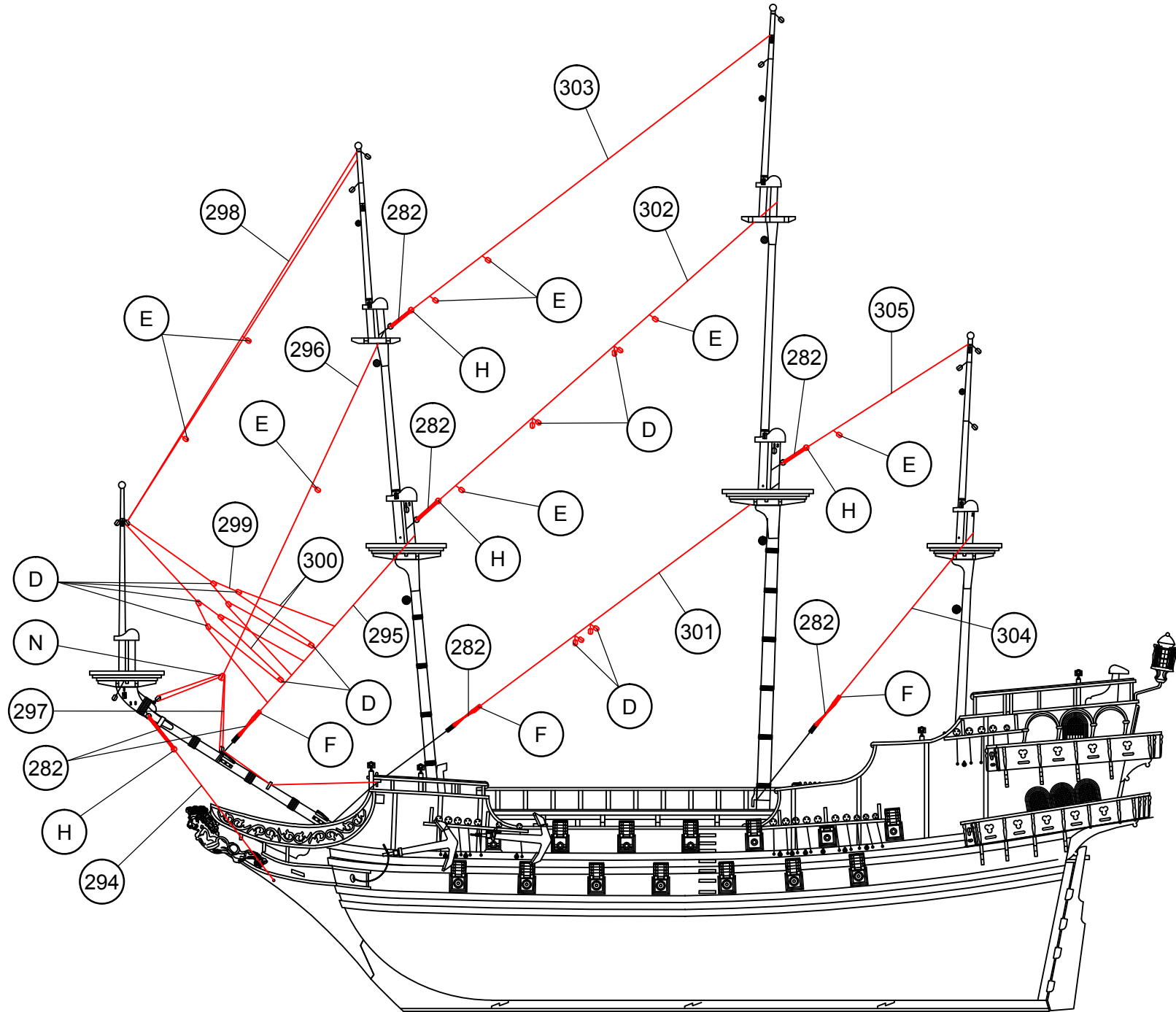

# Apóstol Felipe

D

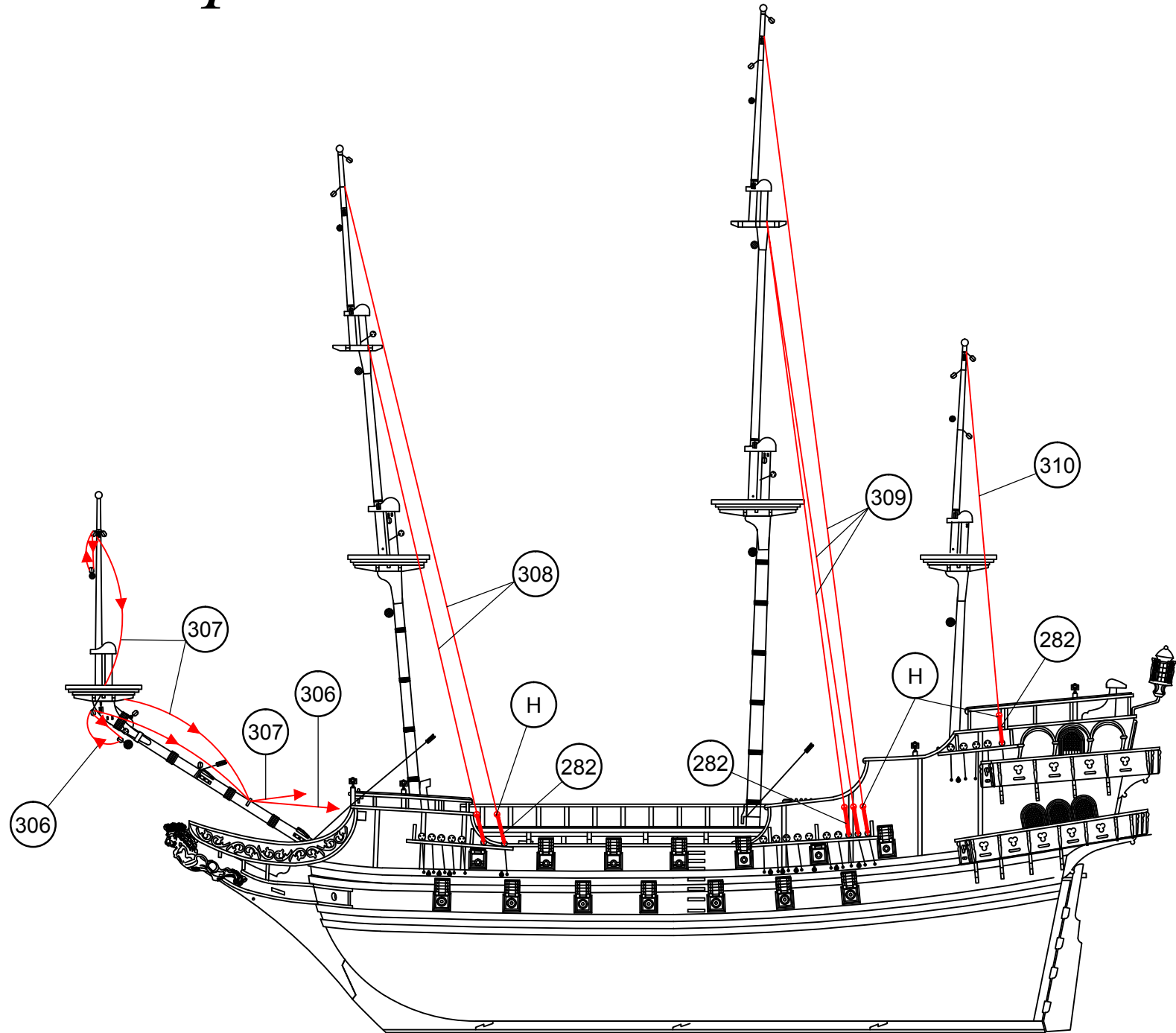

# Apóstol Felipe

E

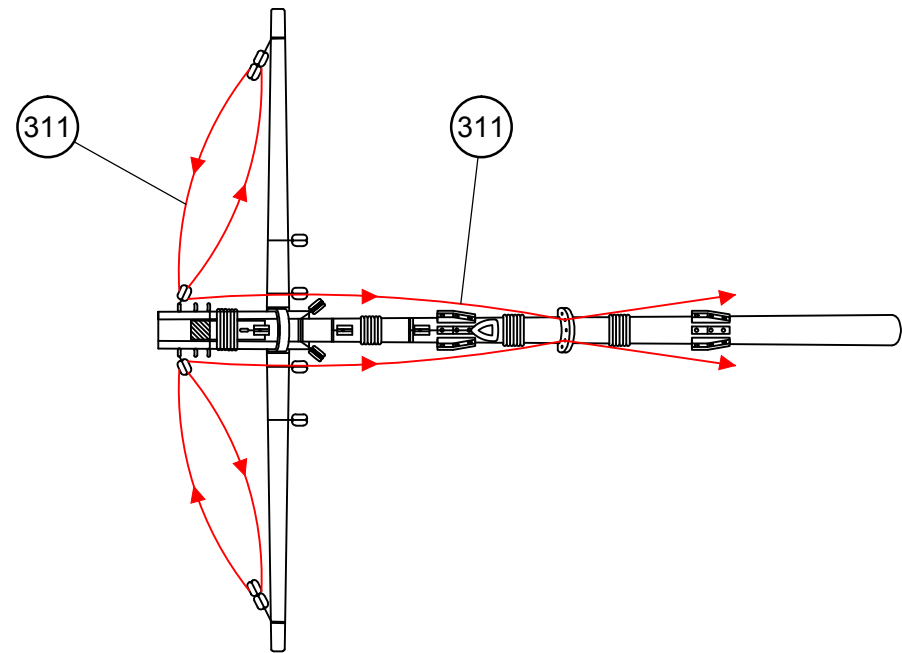
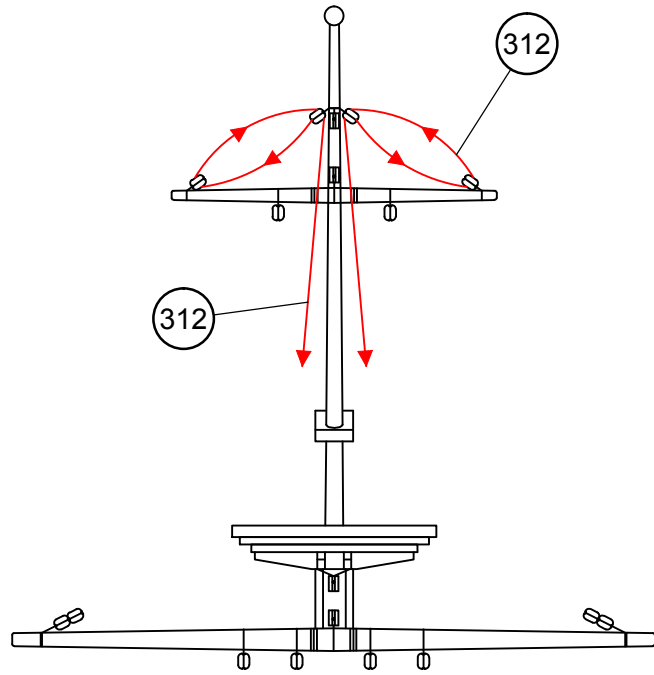

# Apóstol Felipe

F

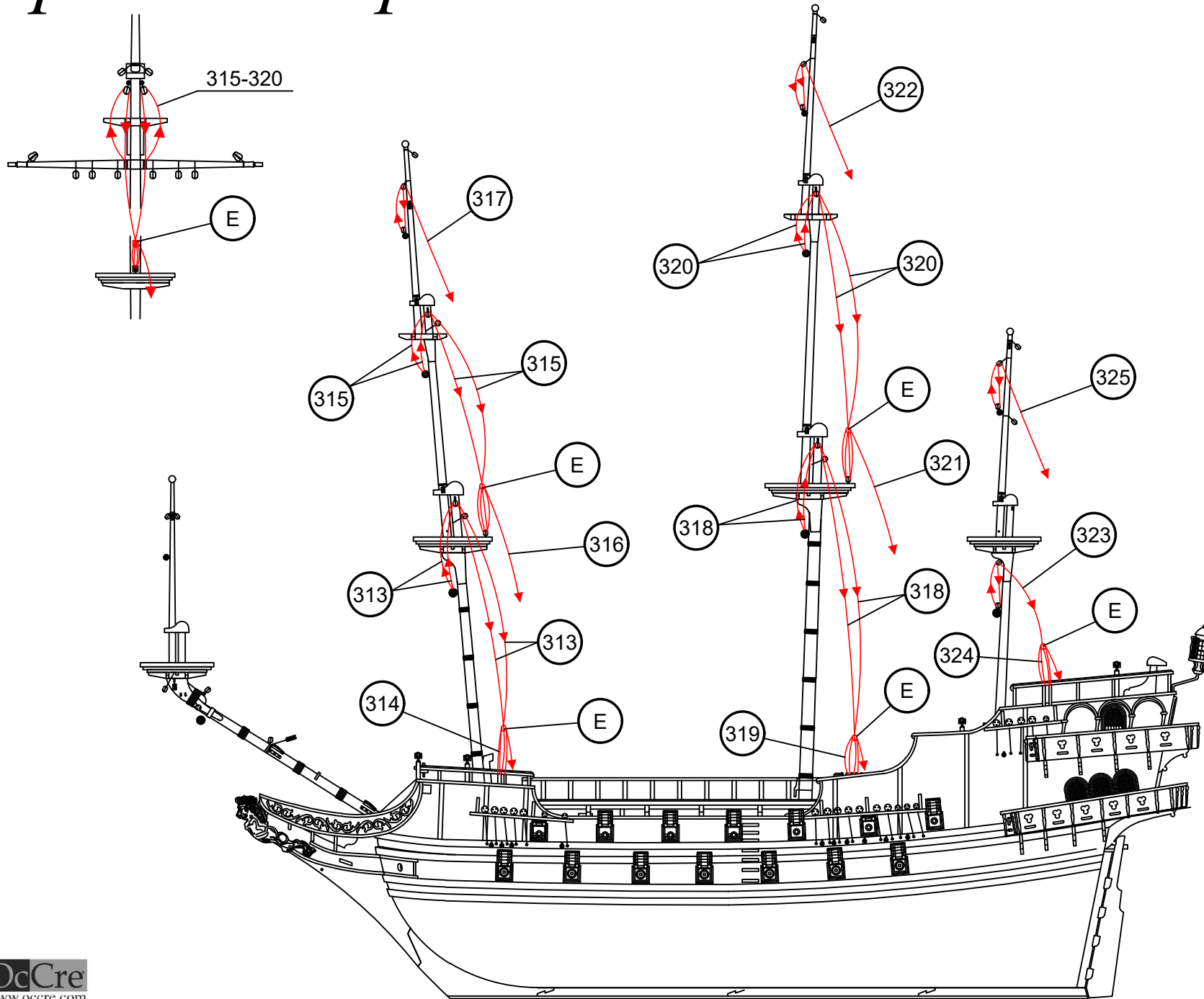

# Apóstol Felipe

G

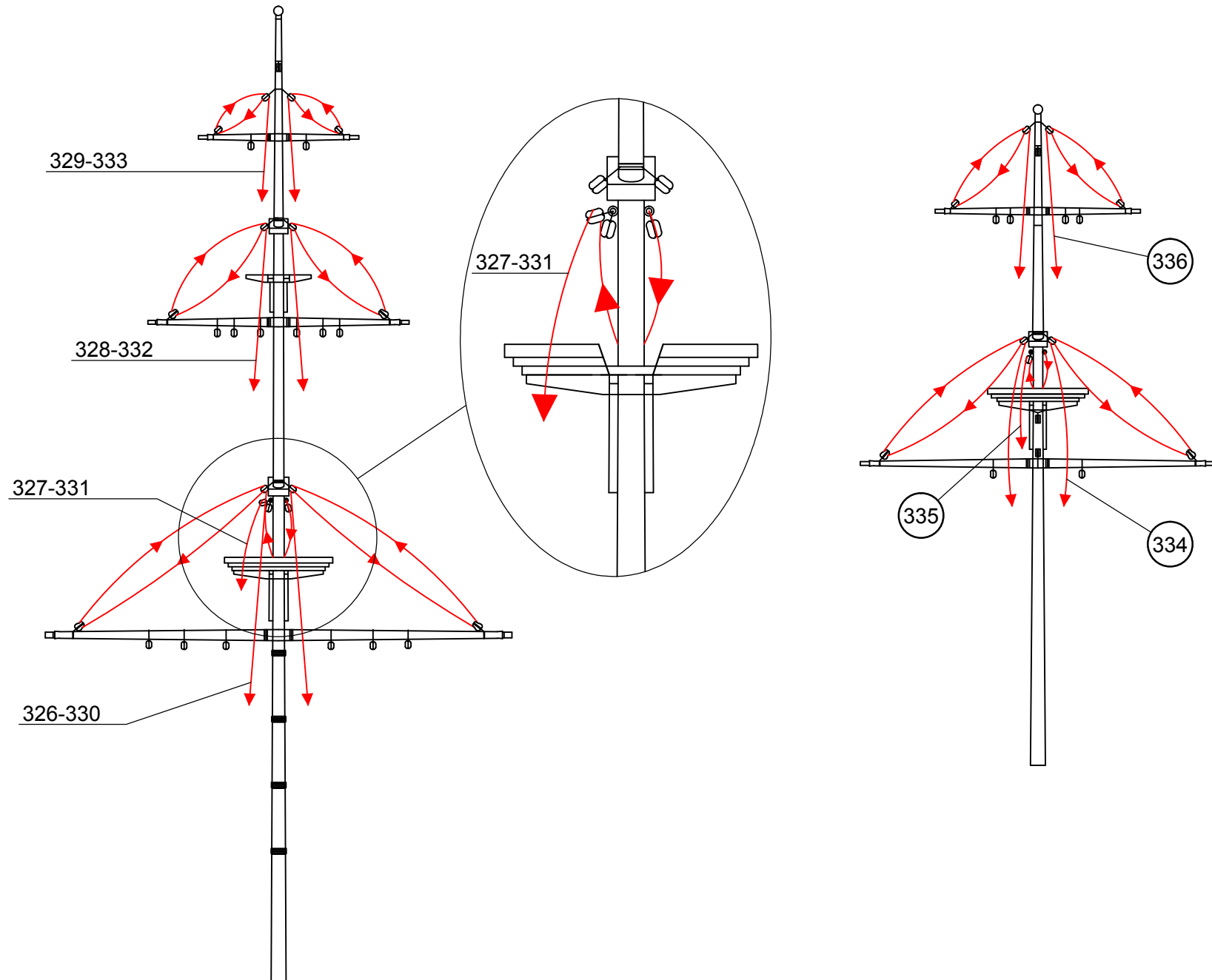

# Apóstol Felipe

H

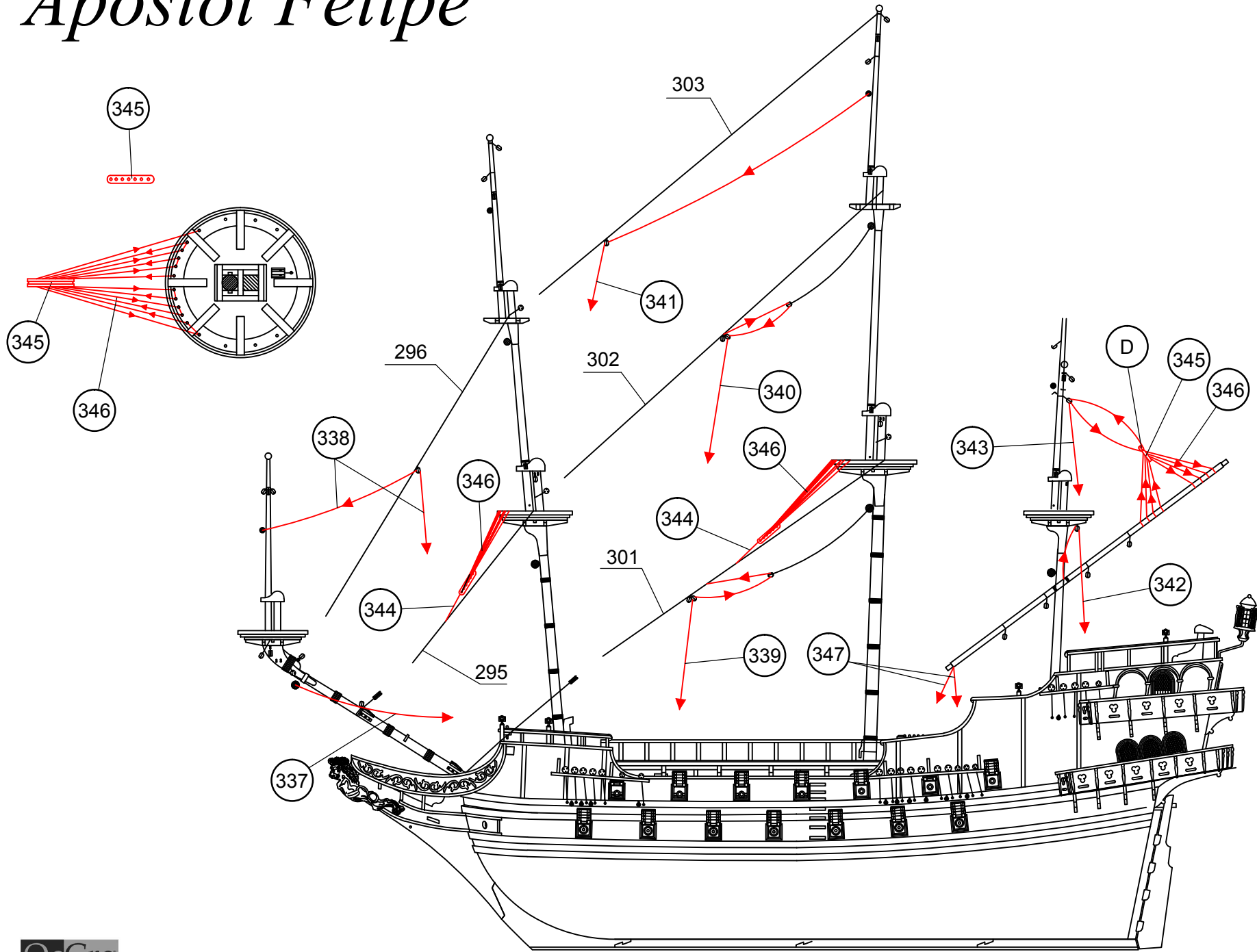



# Apóstol Felipe

I

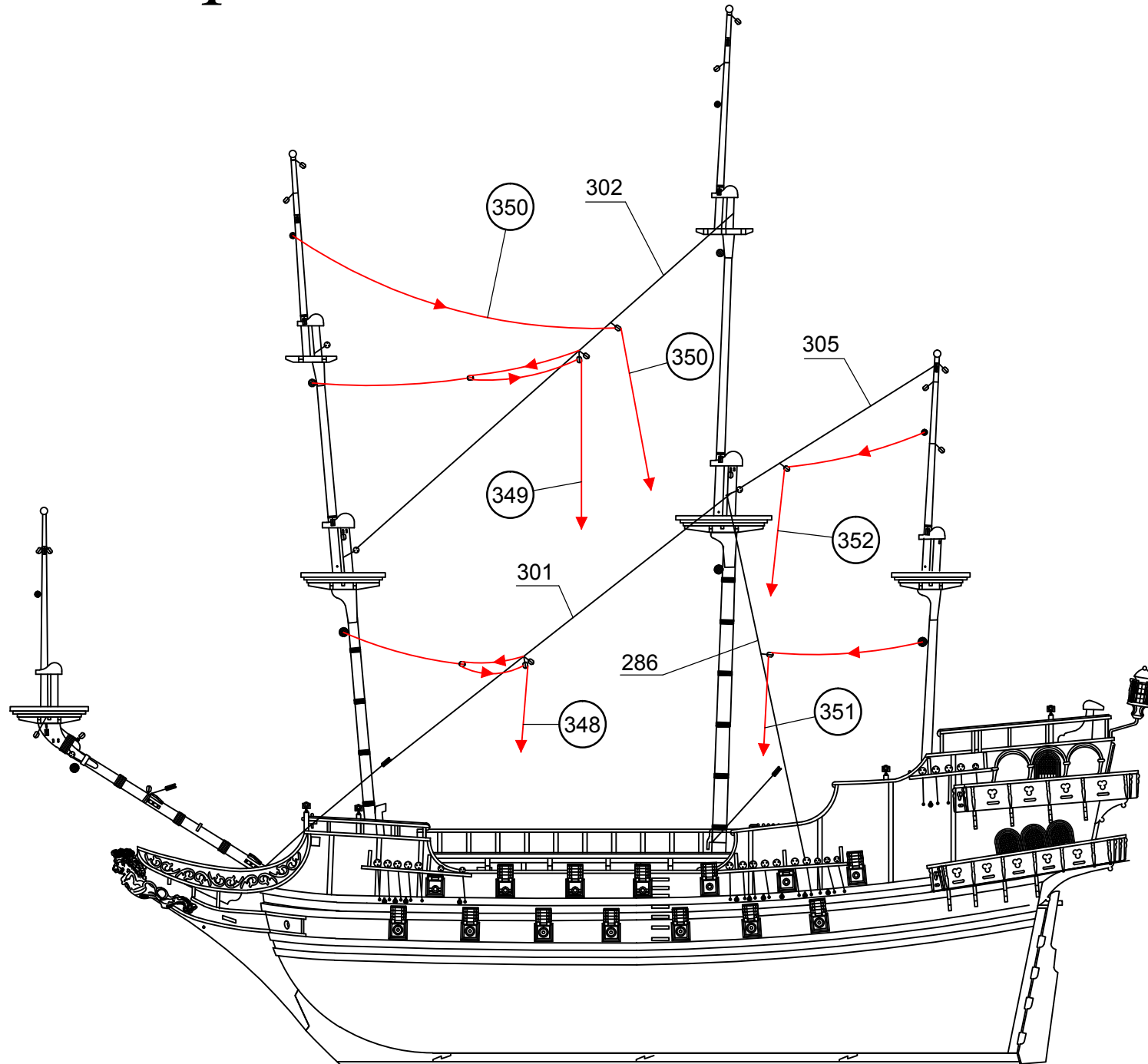

# Apóstol Felipe

J

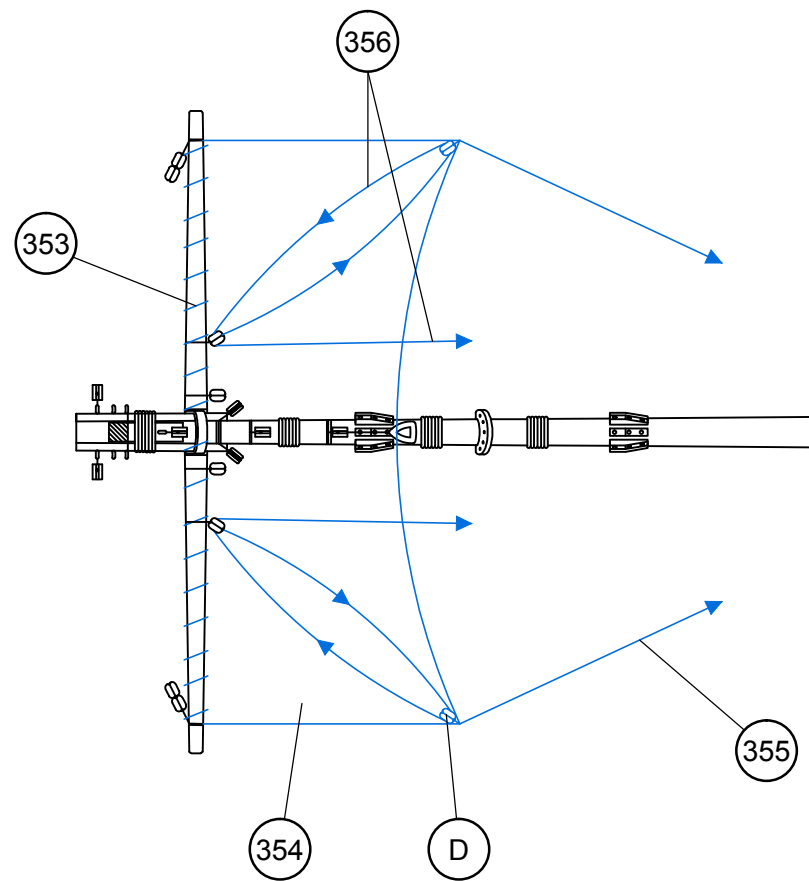
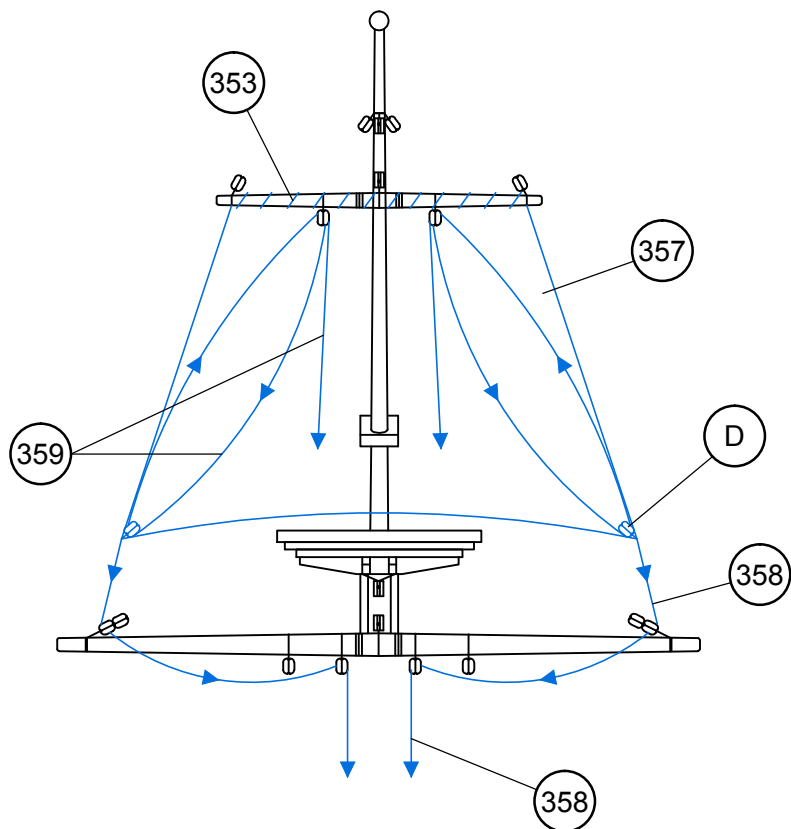

# Apóstol Felipe

K

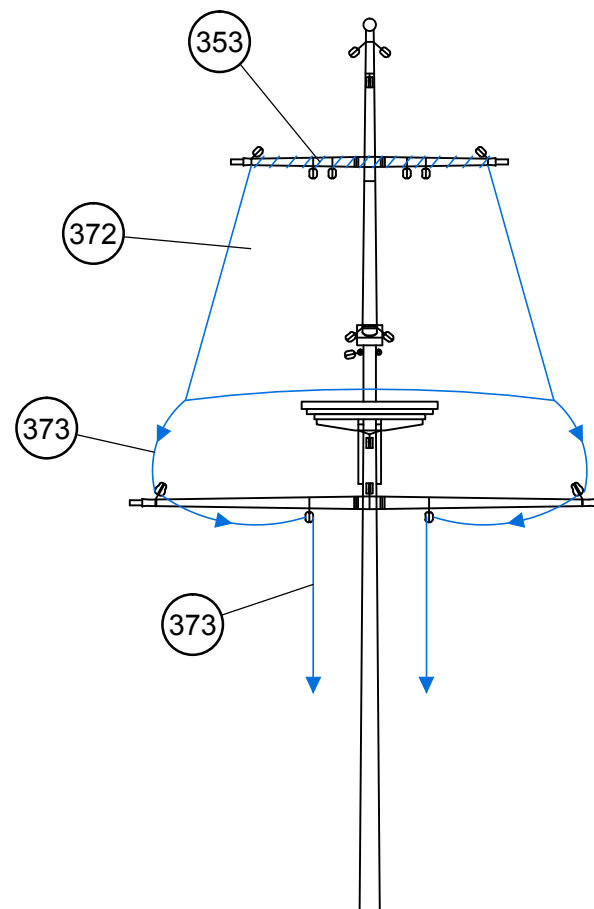
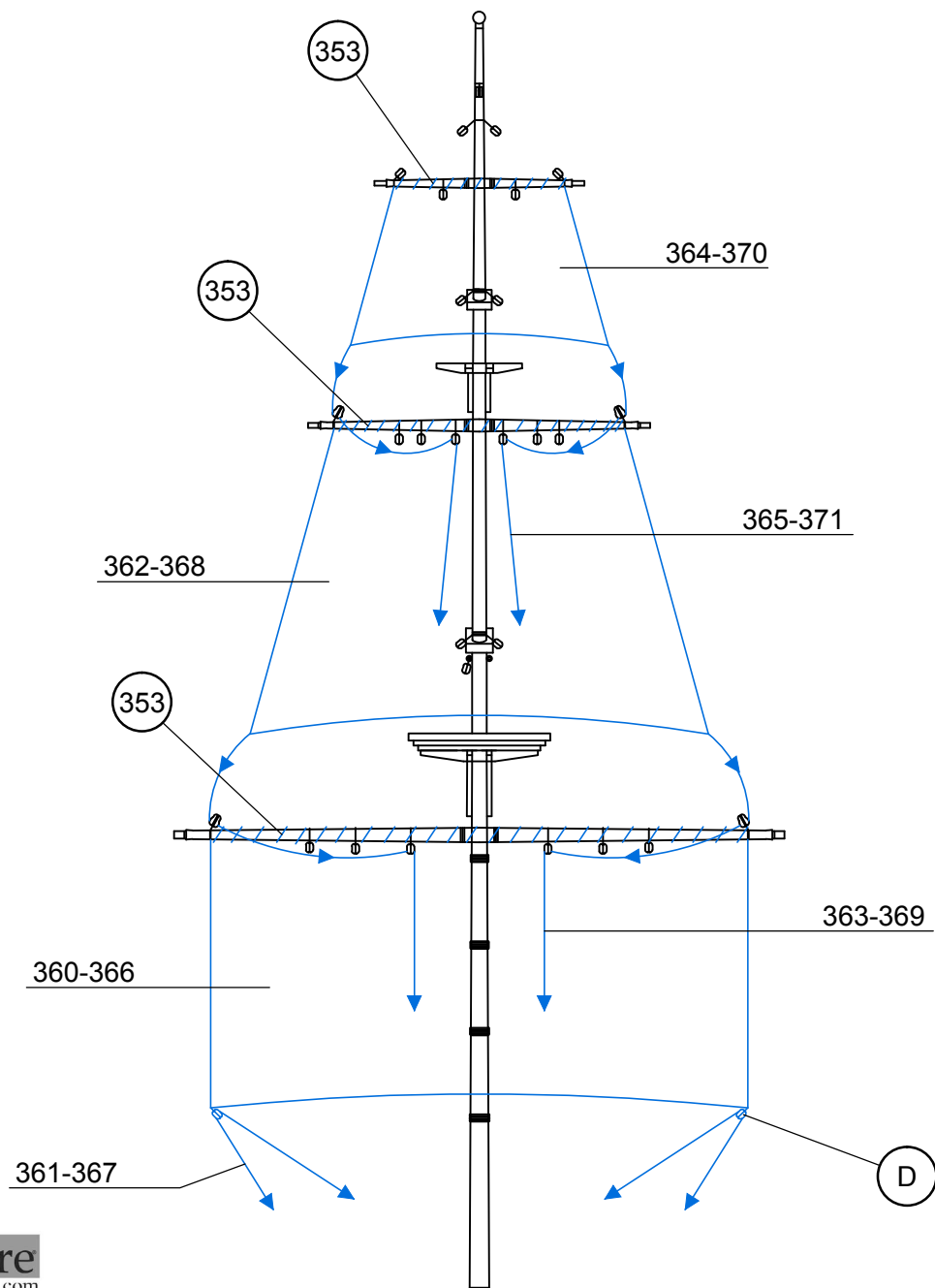

— Aparejo de velas / Sail rig / Gréement  
— Segel takelage / Sartiamе da vela

# Apóstol Felipe

L

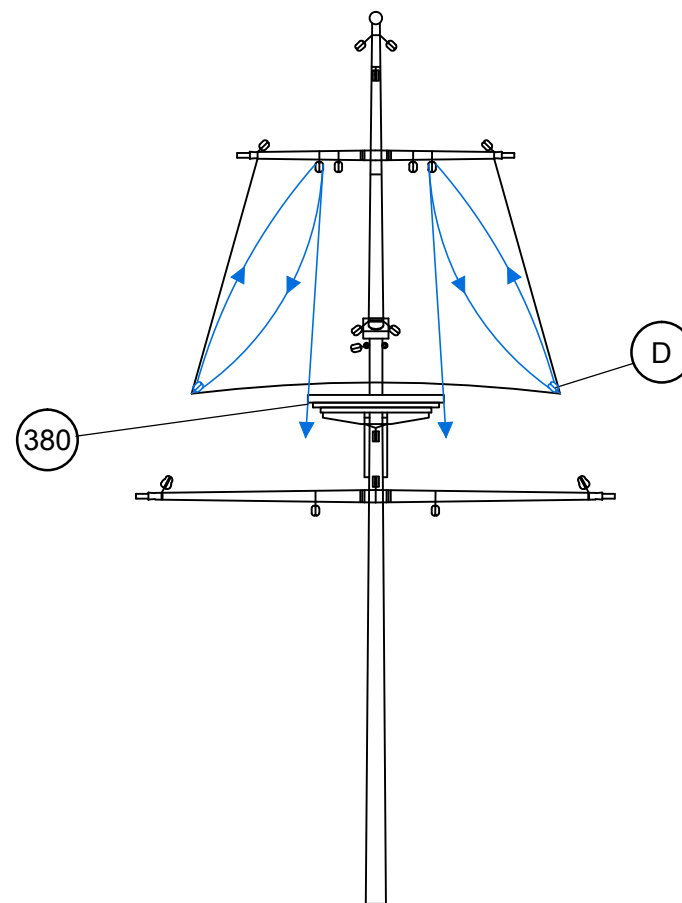
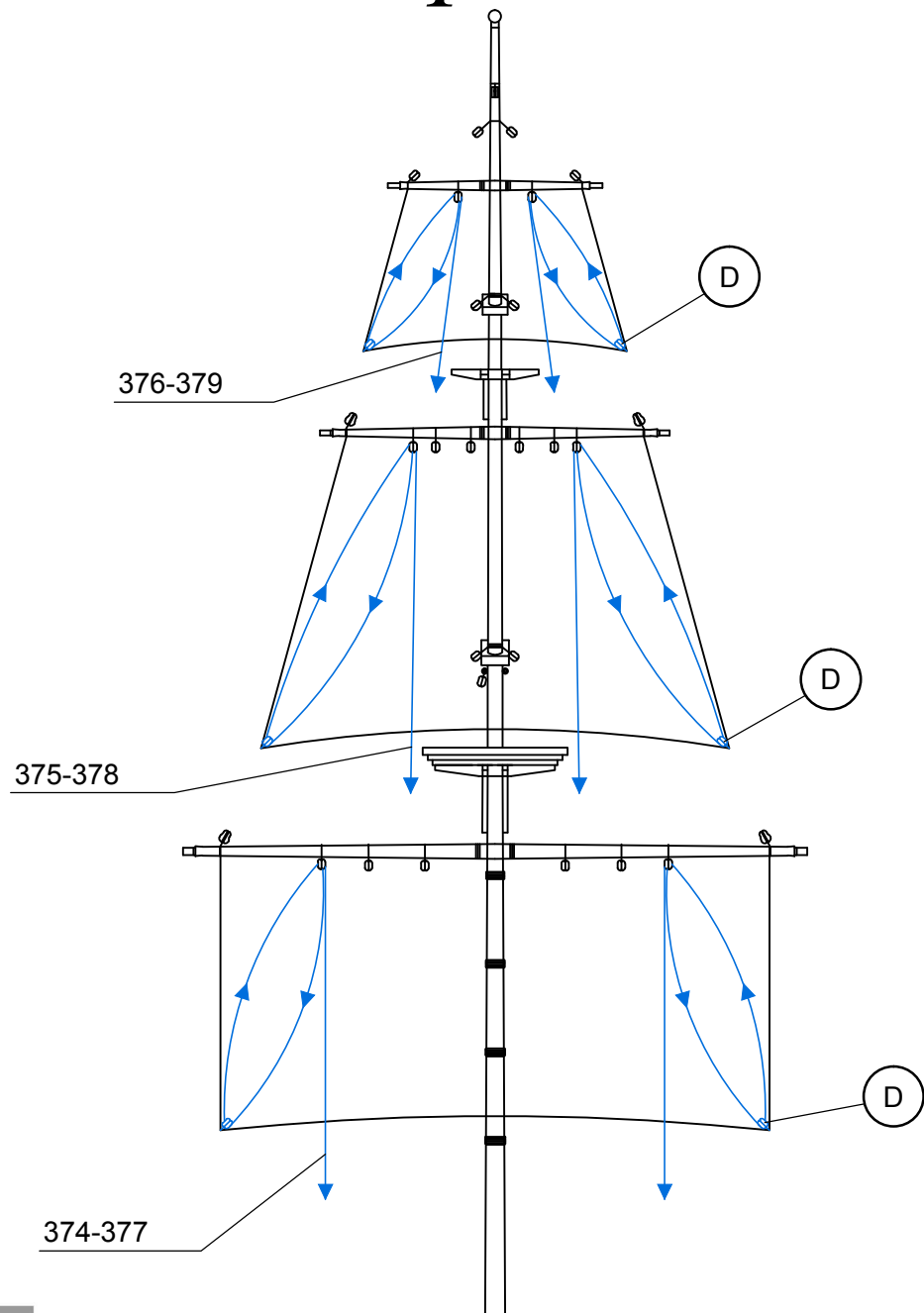

# Apóstol Felipe

M

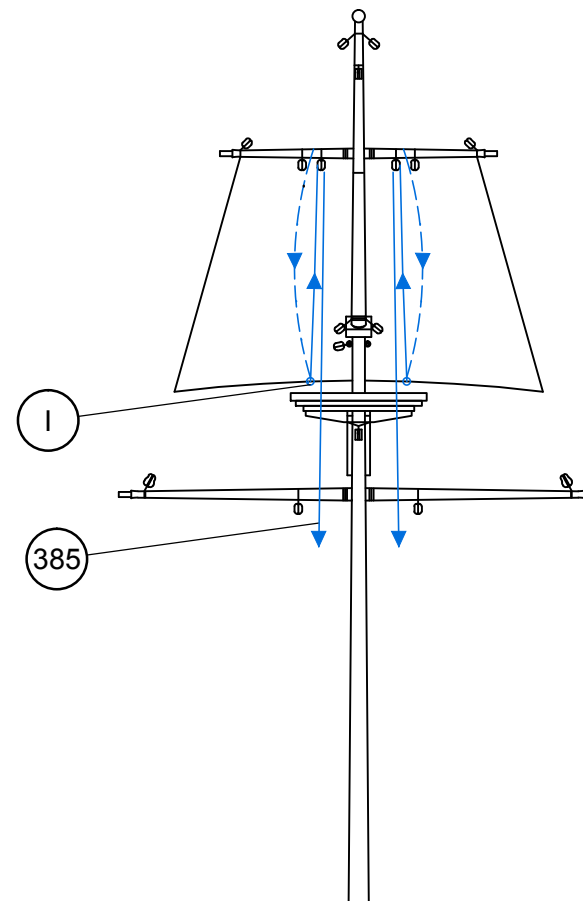
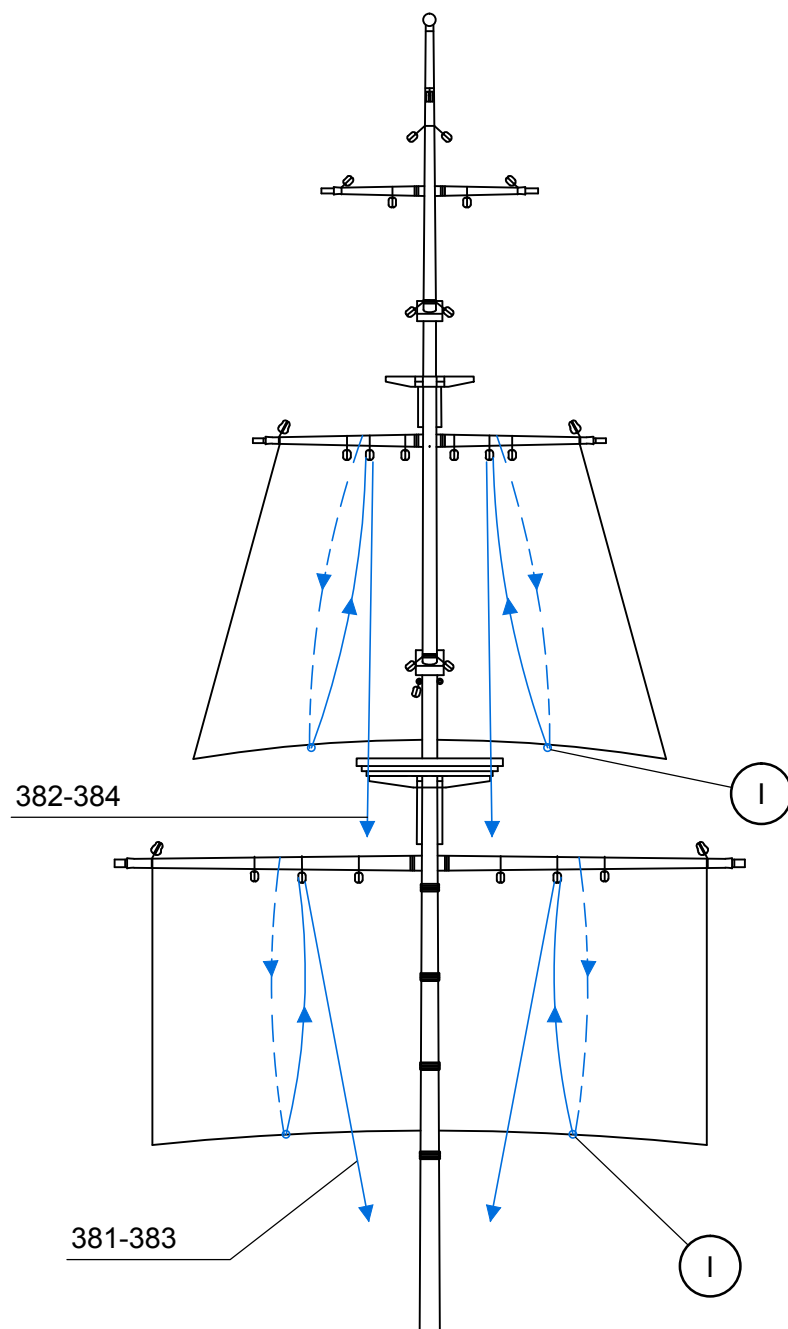

# Apóstol Felipe

N

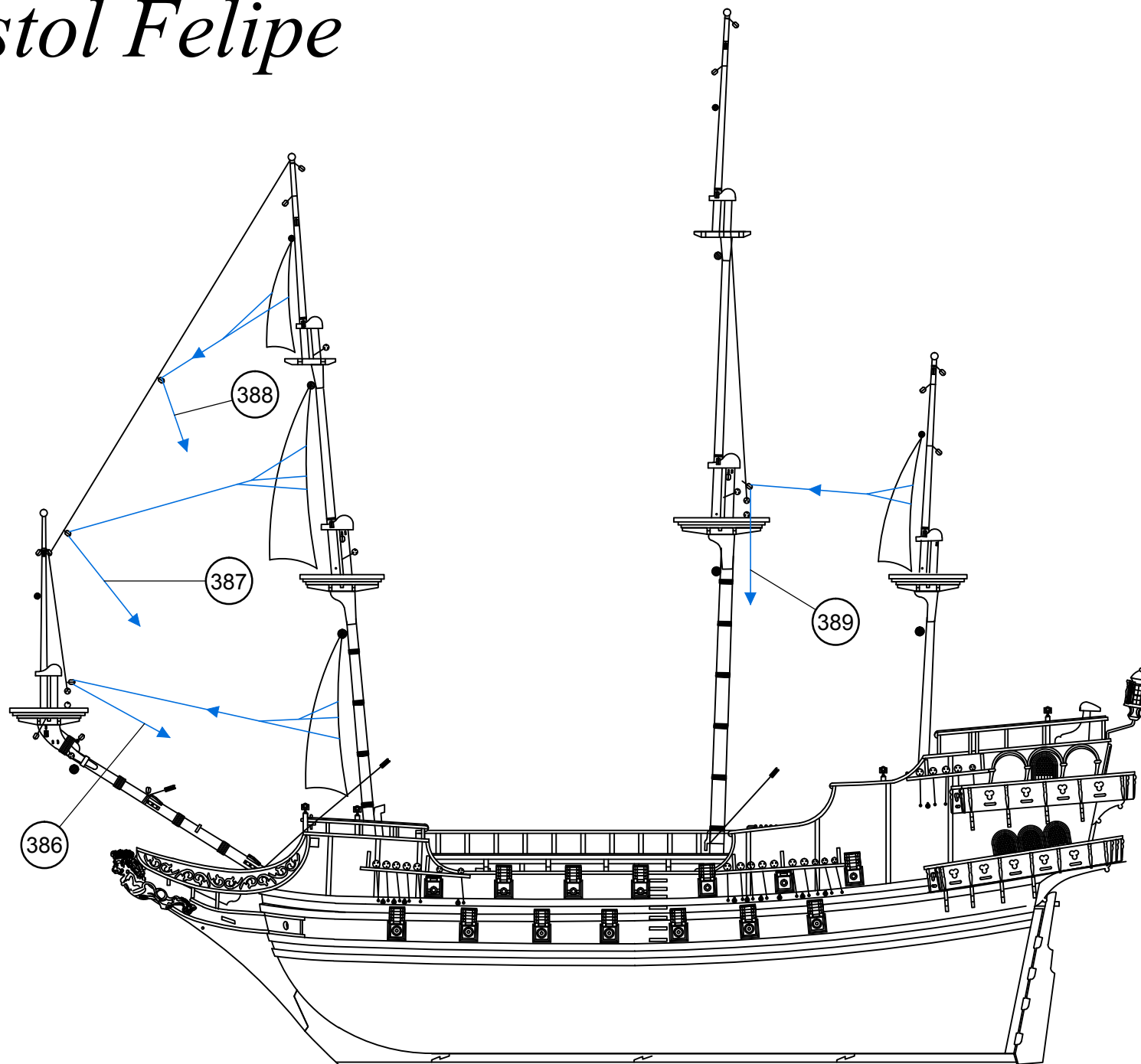

# Apóstol Felipe

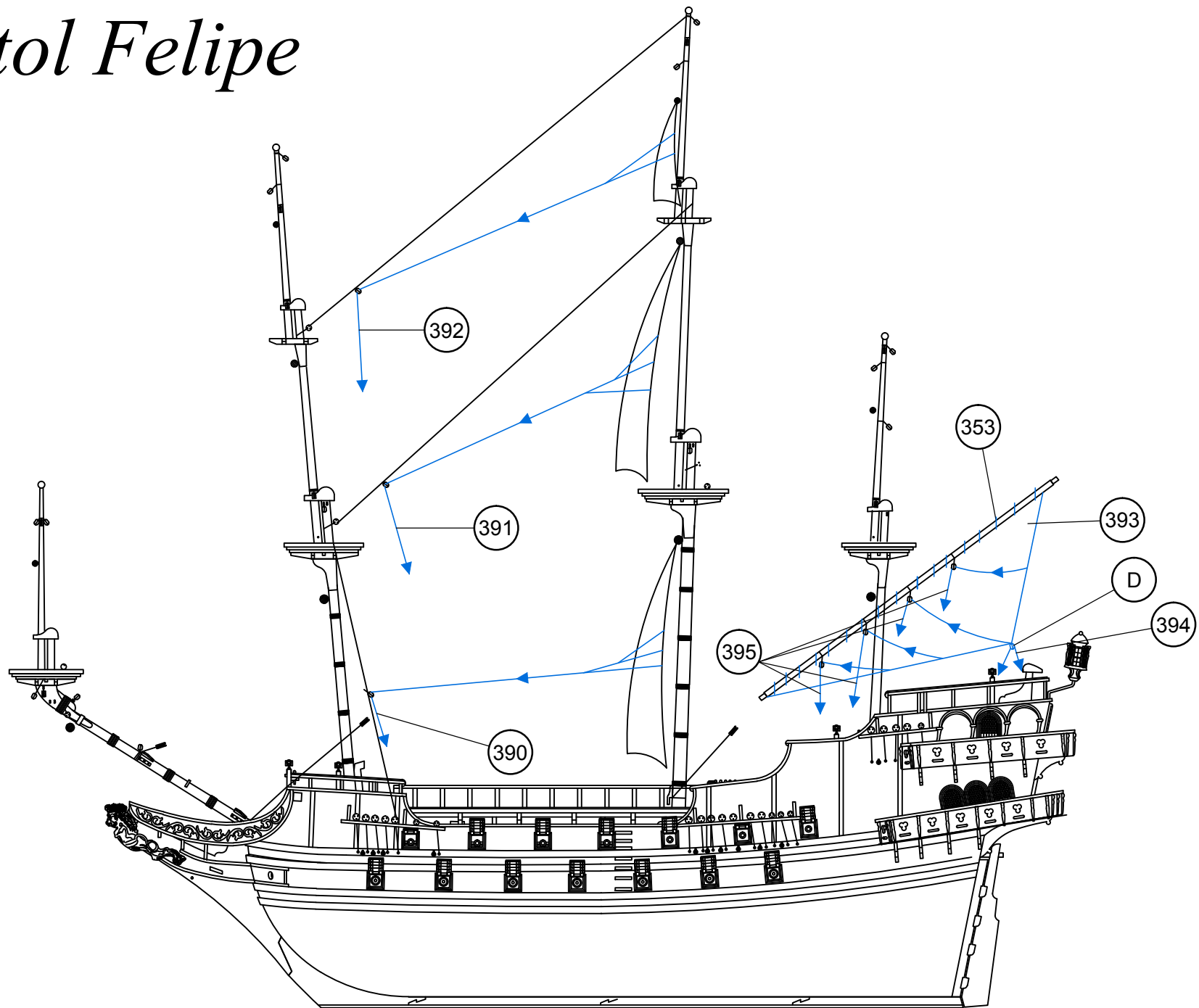

# Apóstol Felipe

P

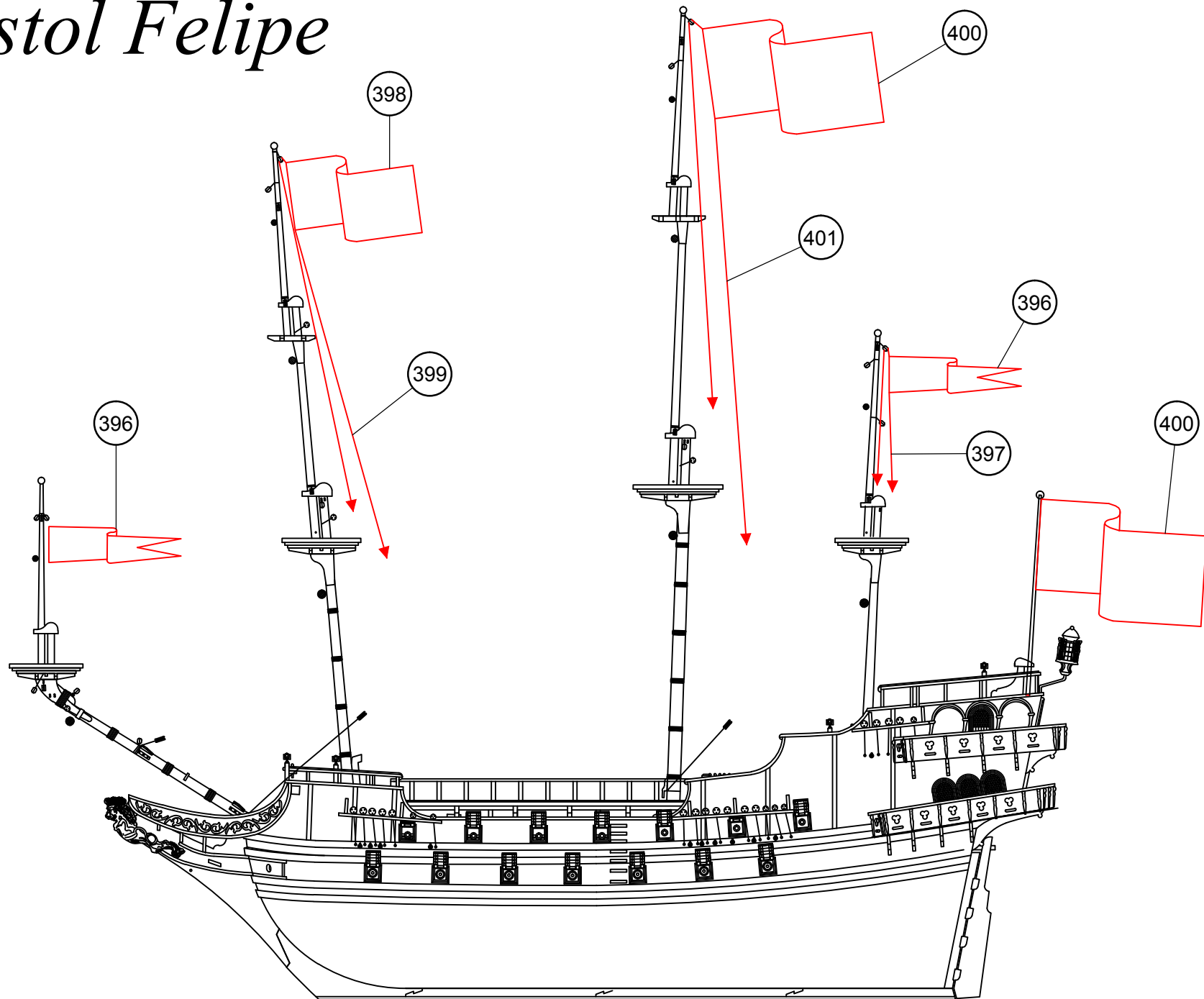



# Apóstol Felipe

Q

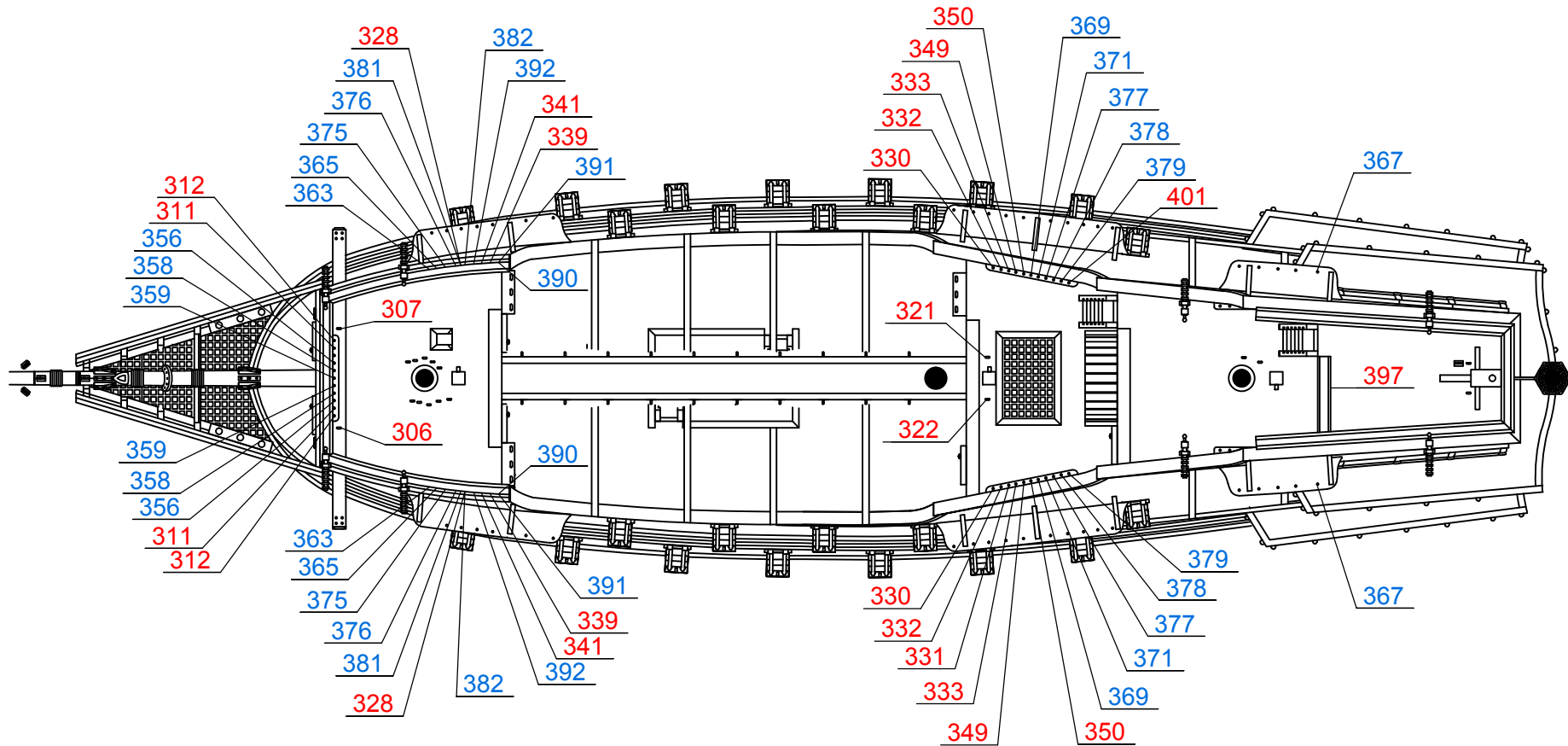

# Apóstol Felipe

®

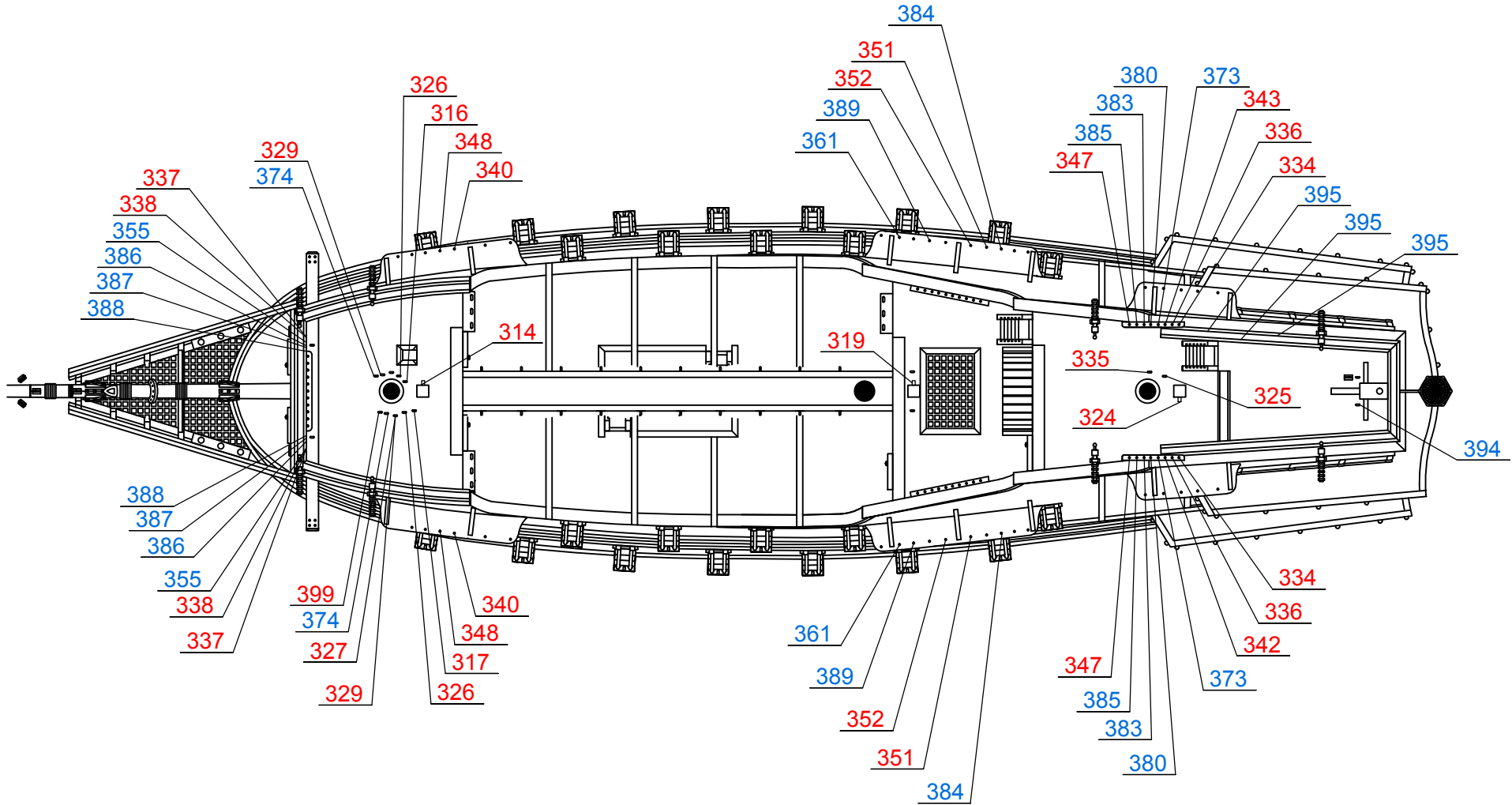

# *Apostol Felipe*

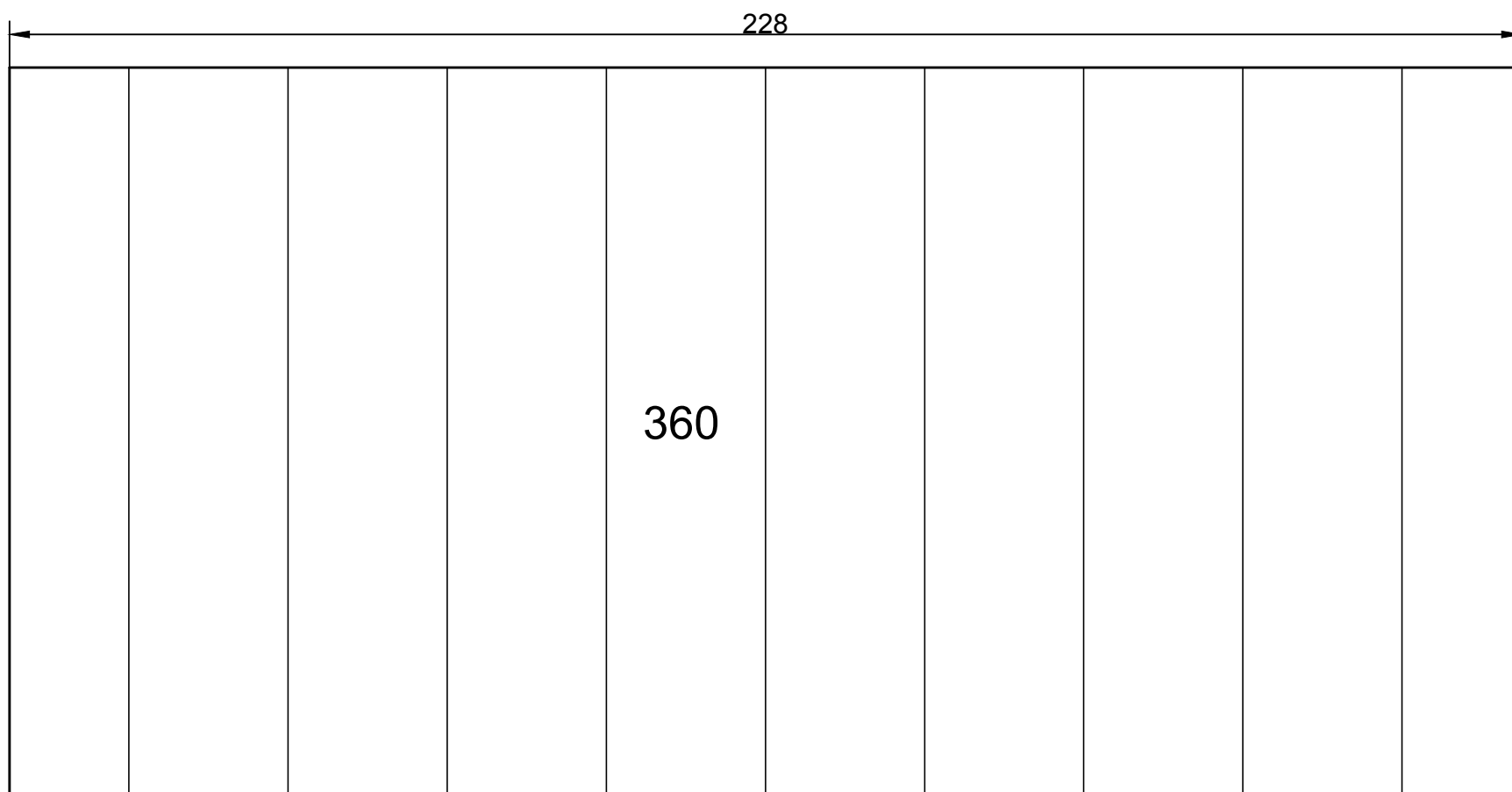
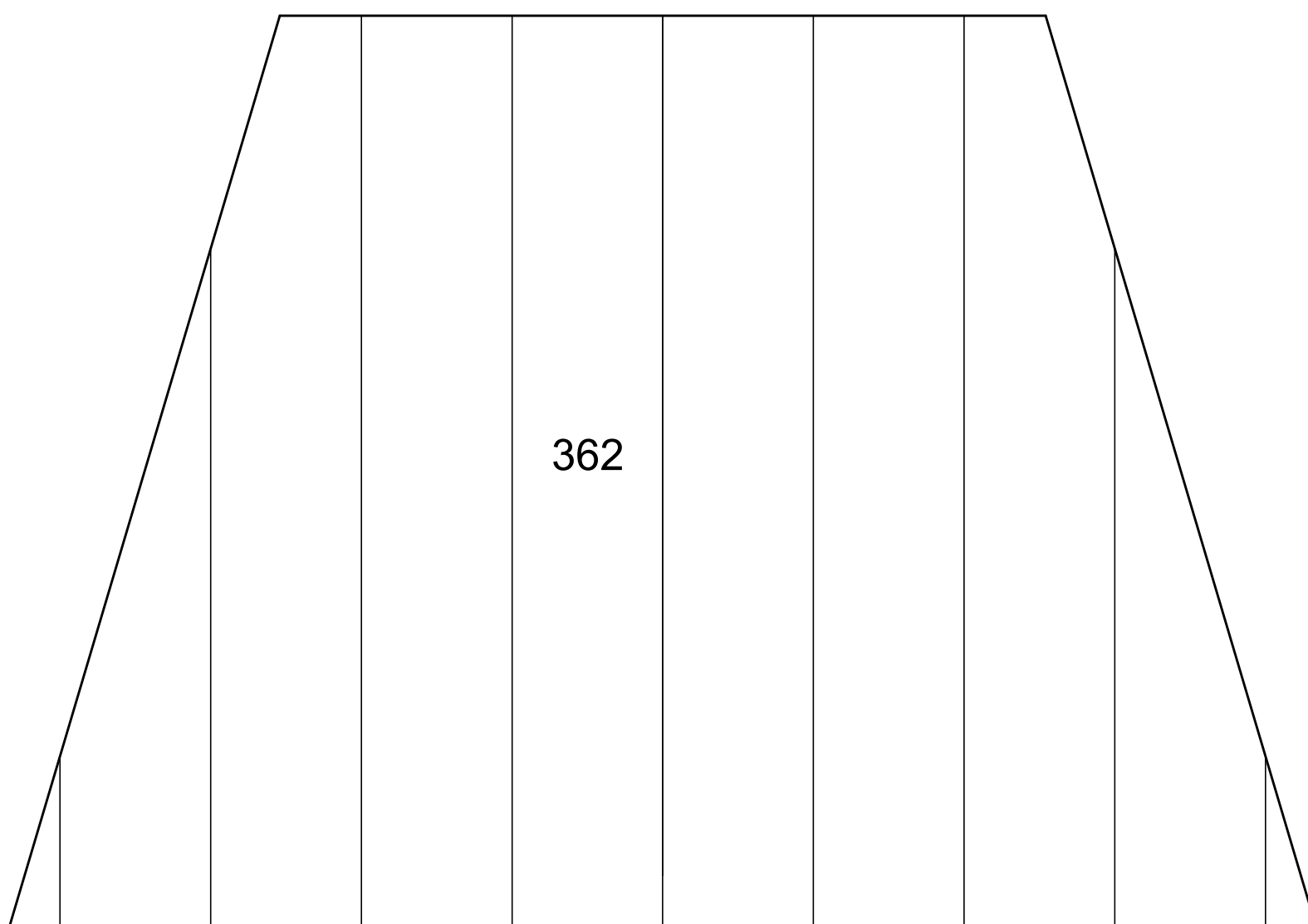
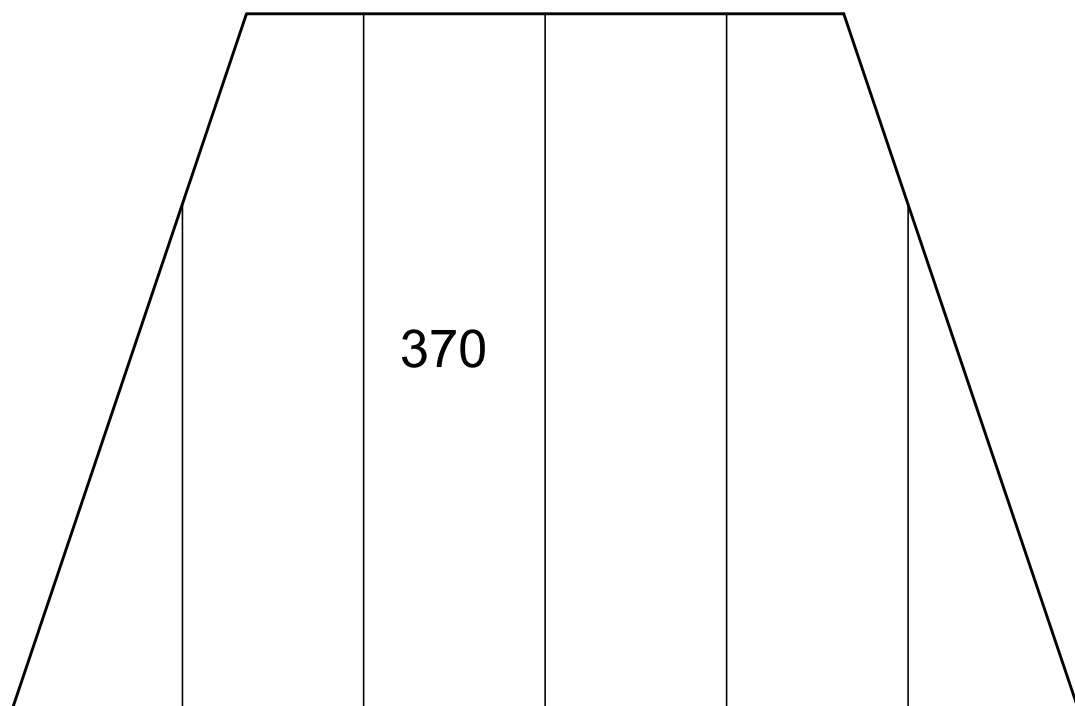

# *Apostol Felipe*

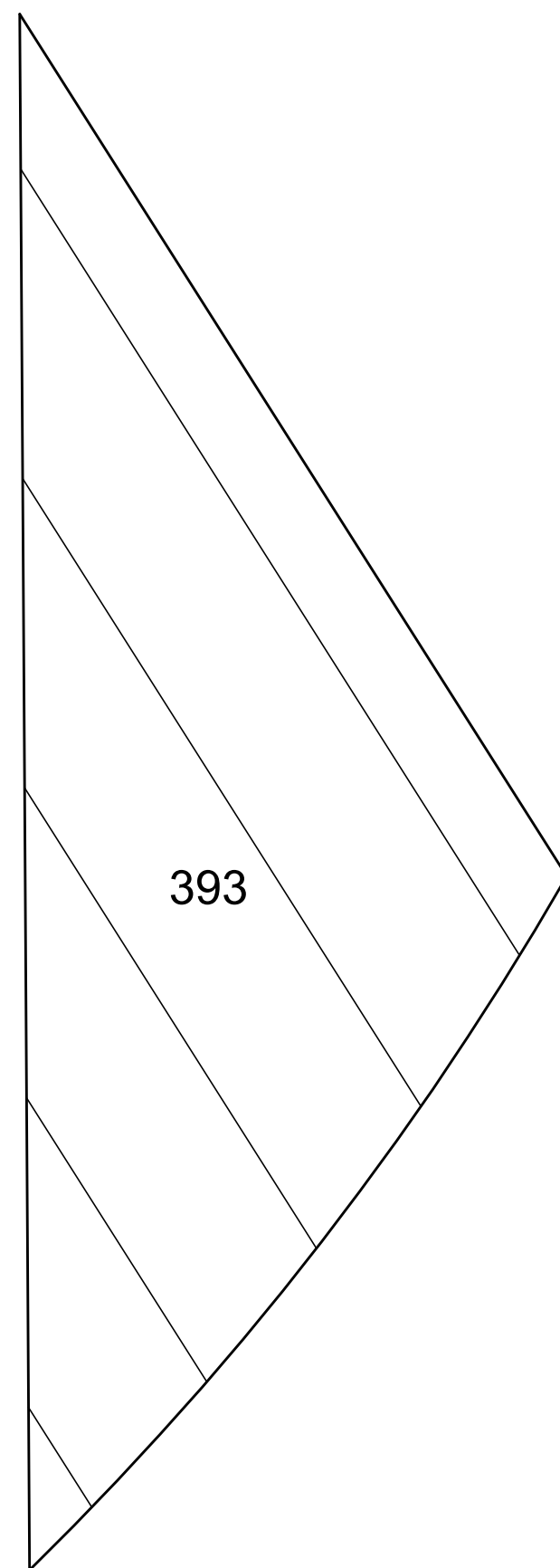
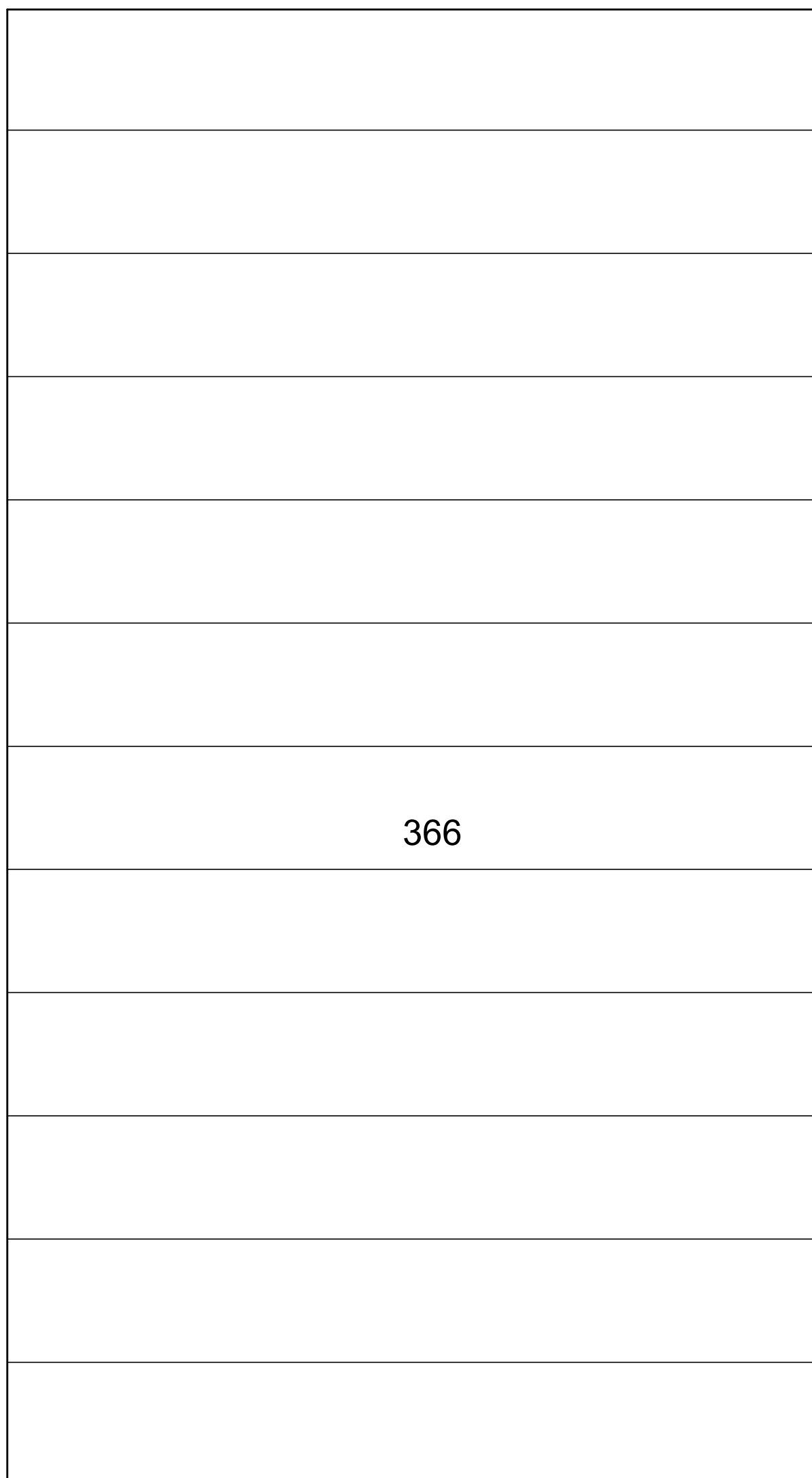
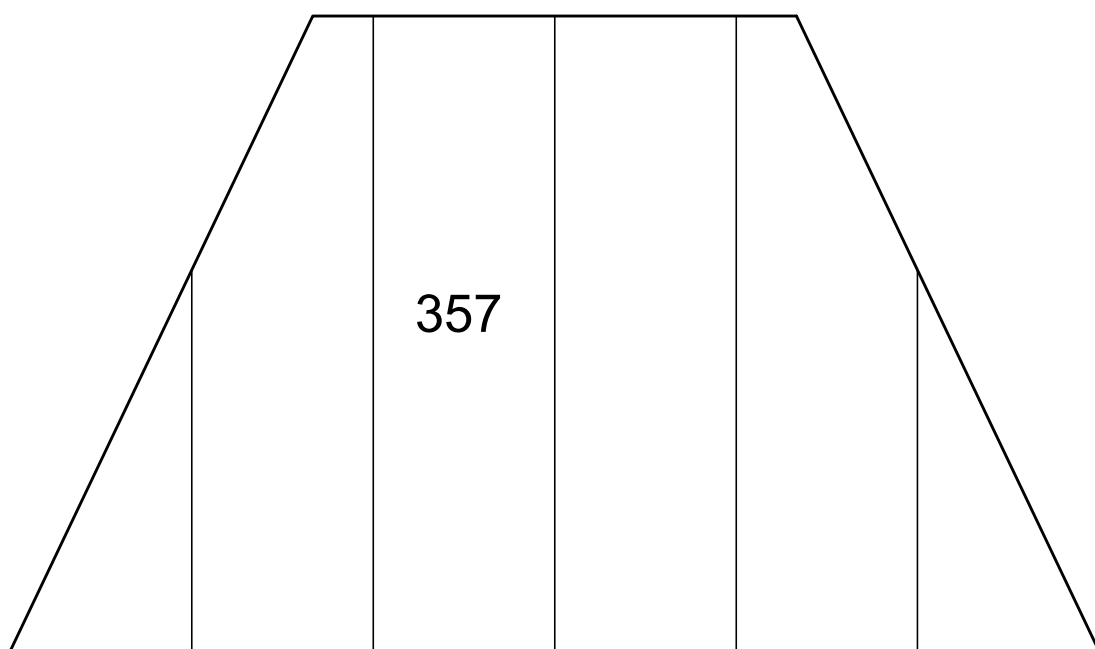

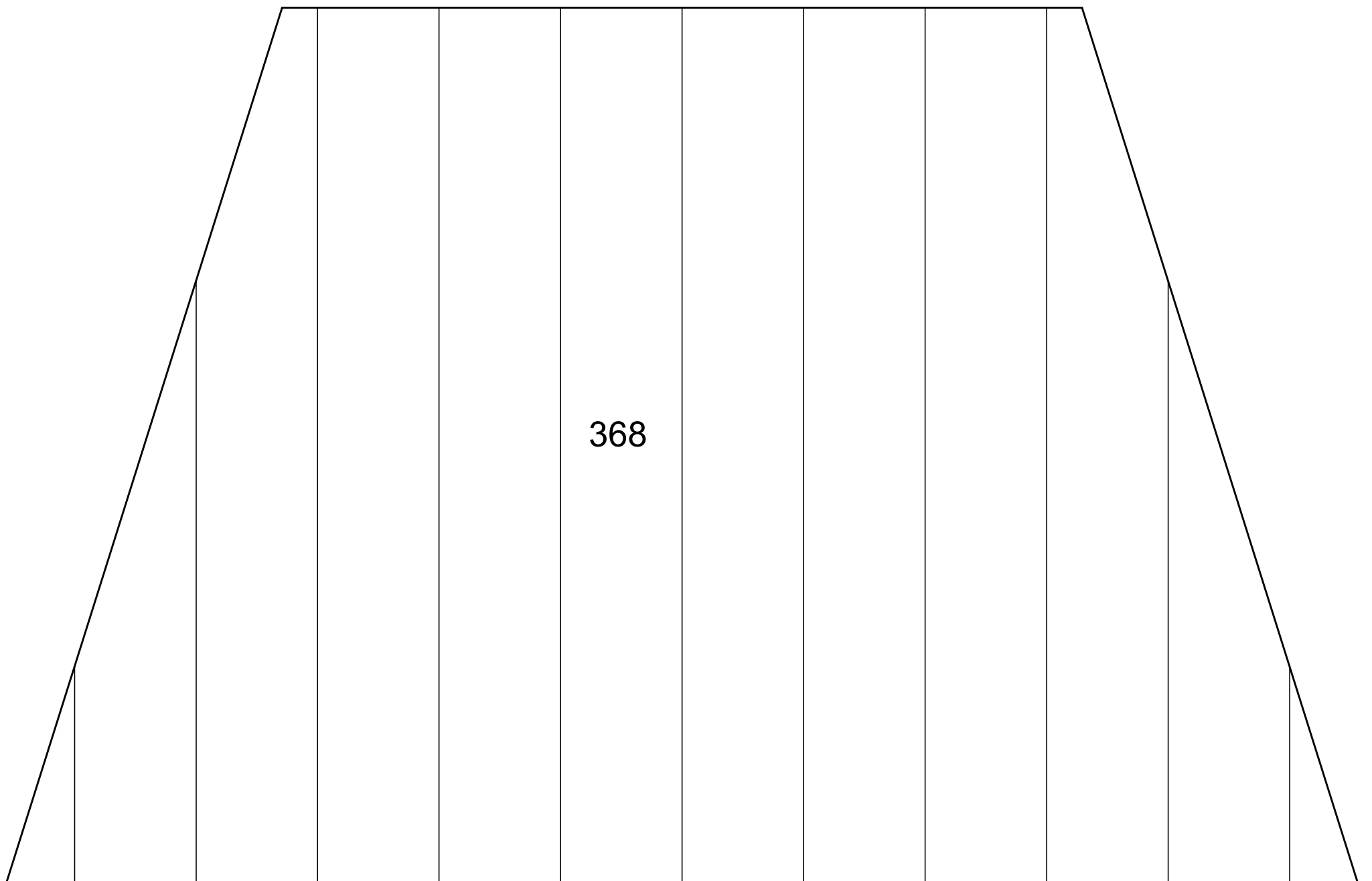
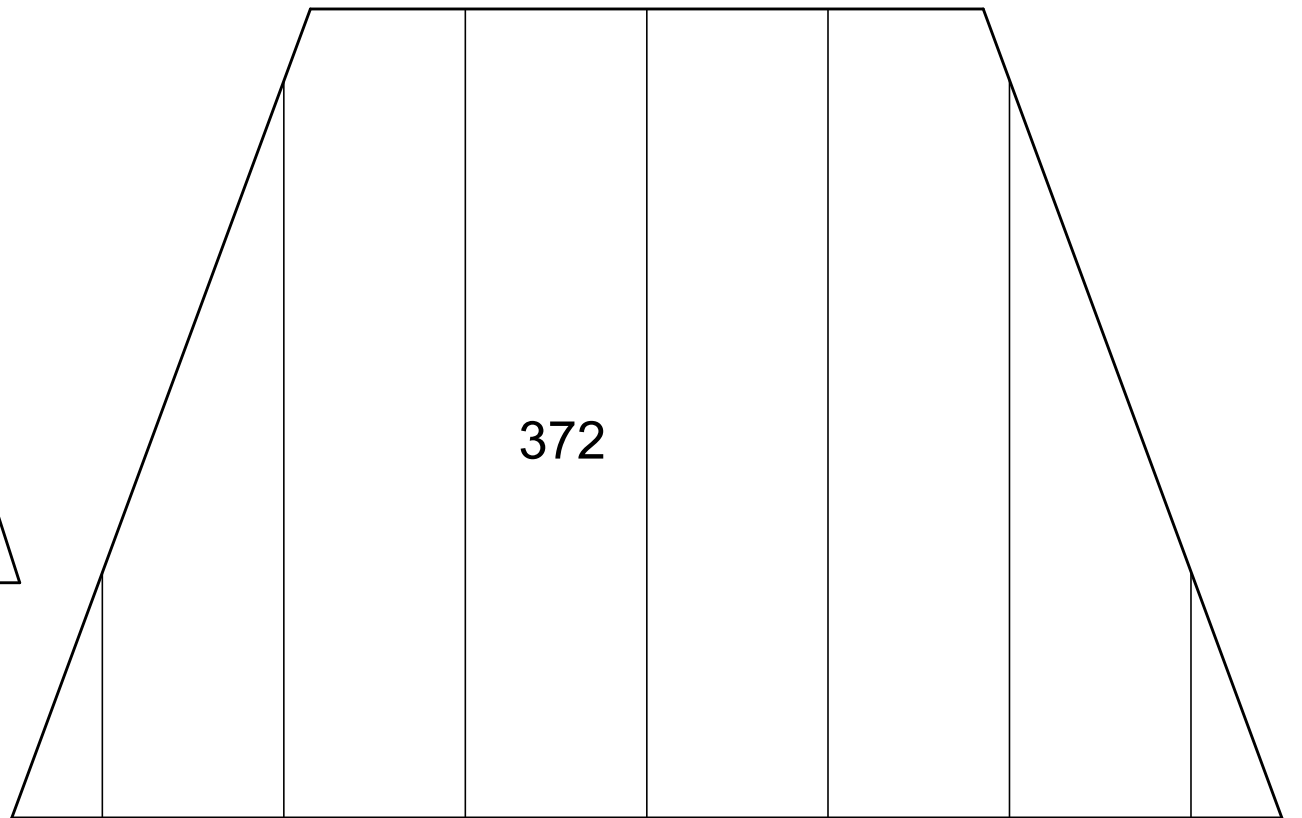
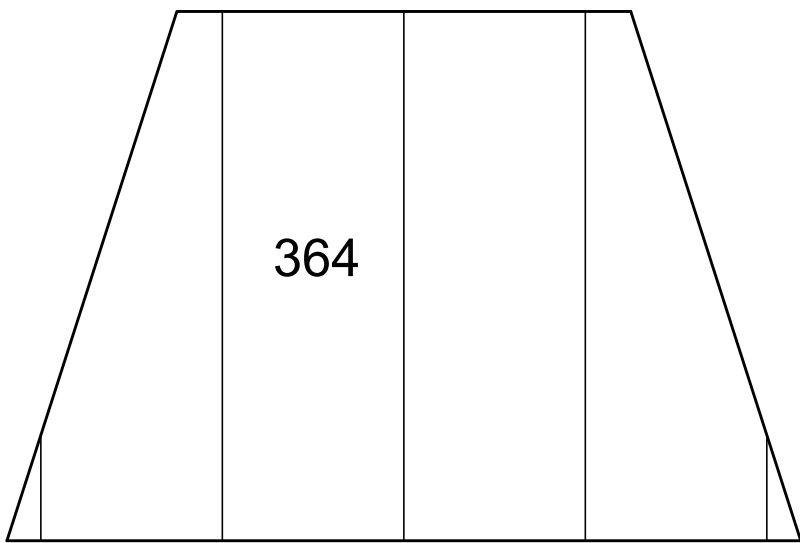
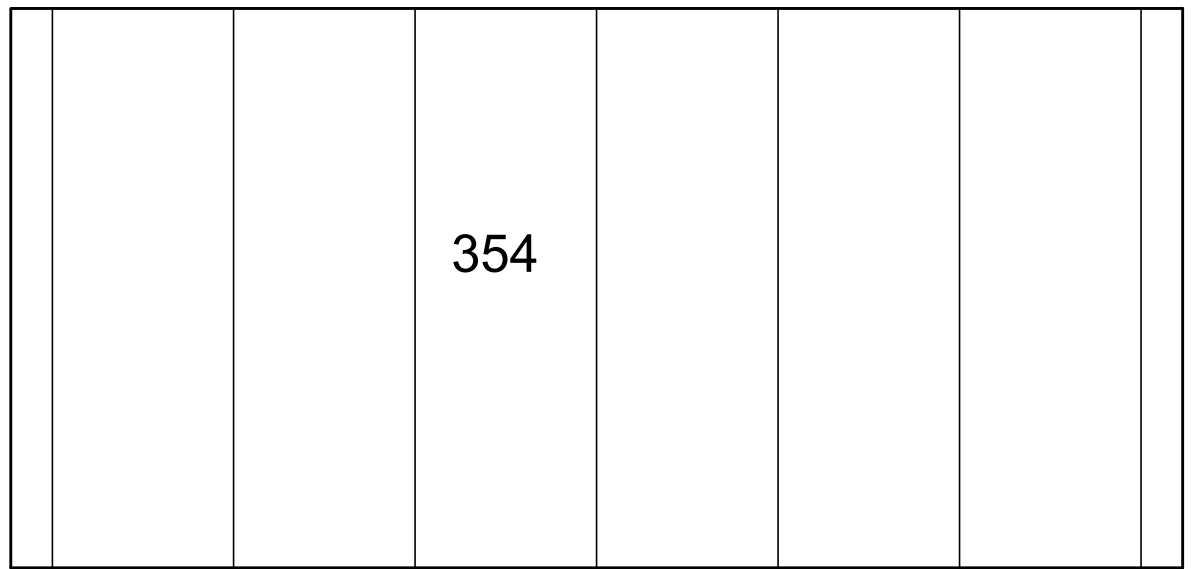

# Apóstol Felipe

2-C

2-D

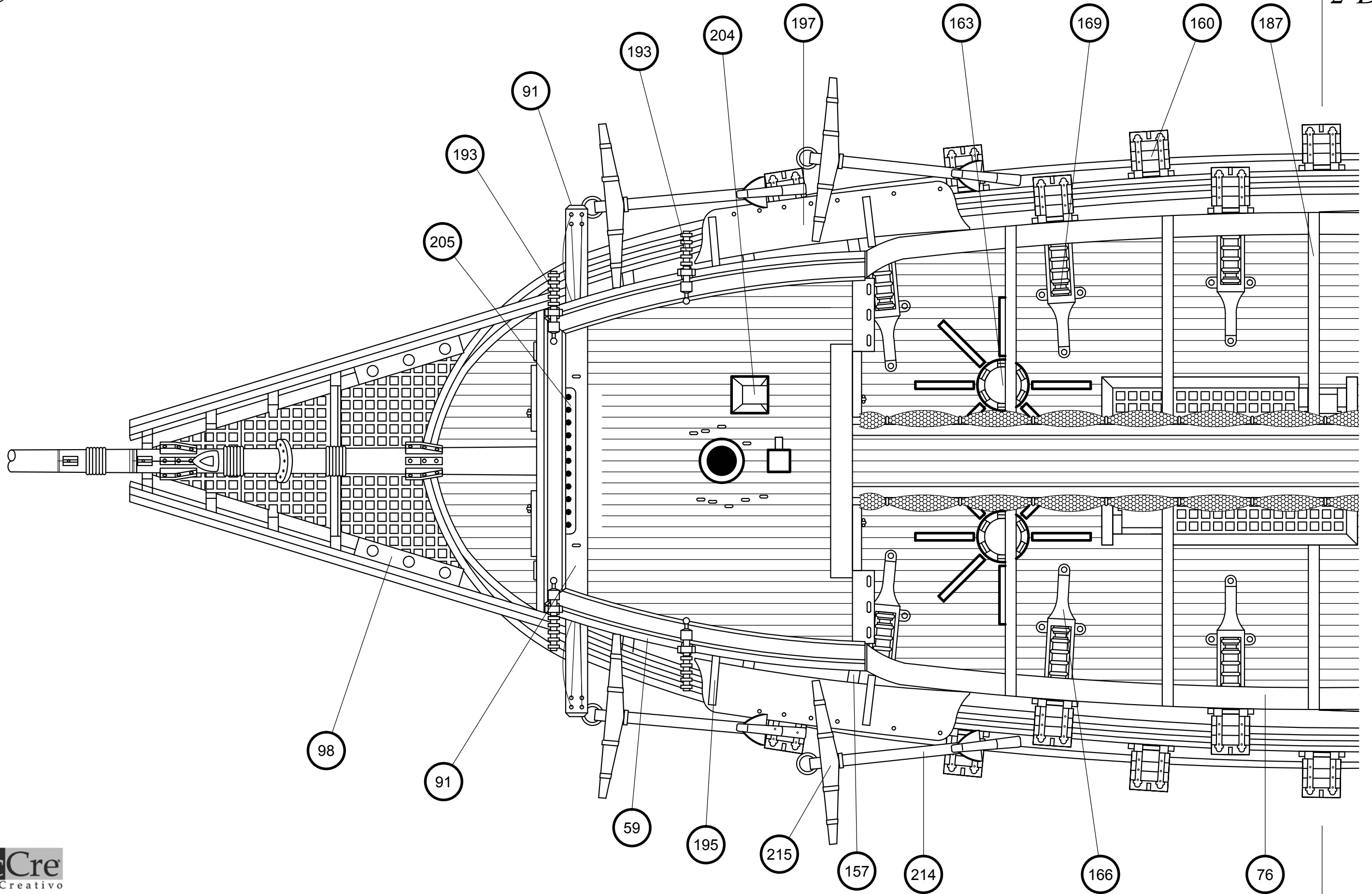

# Apóstol Felipe

2-A

2-B

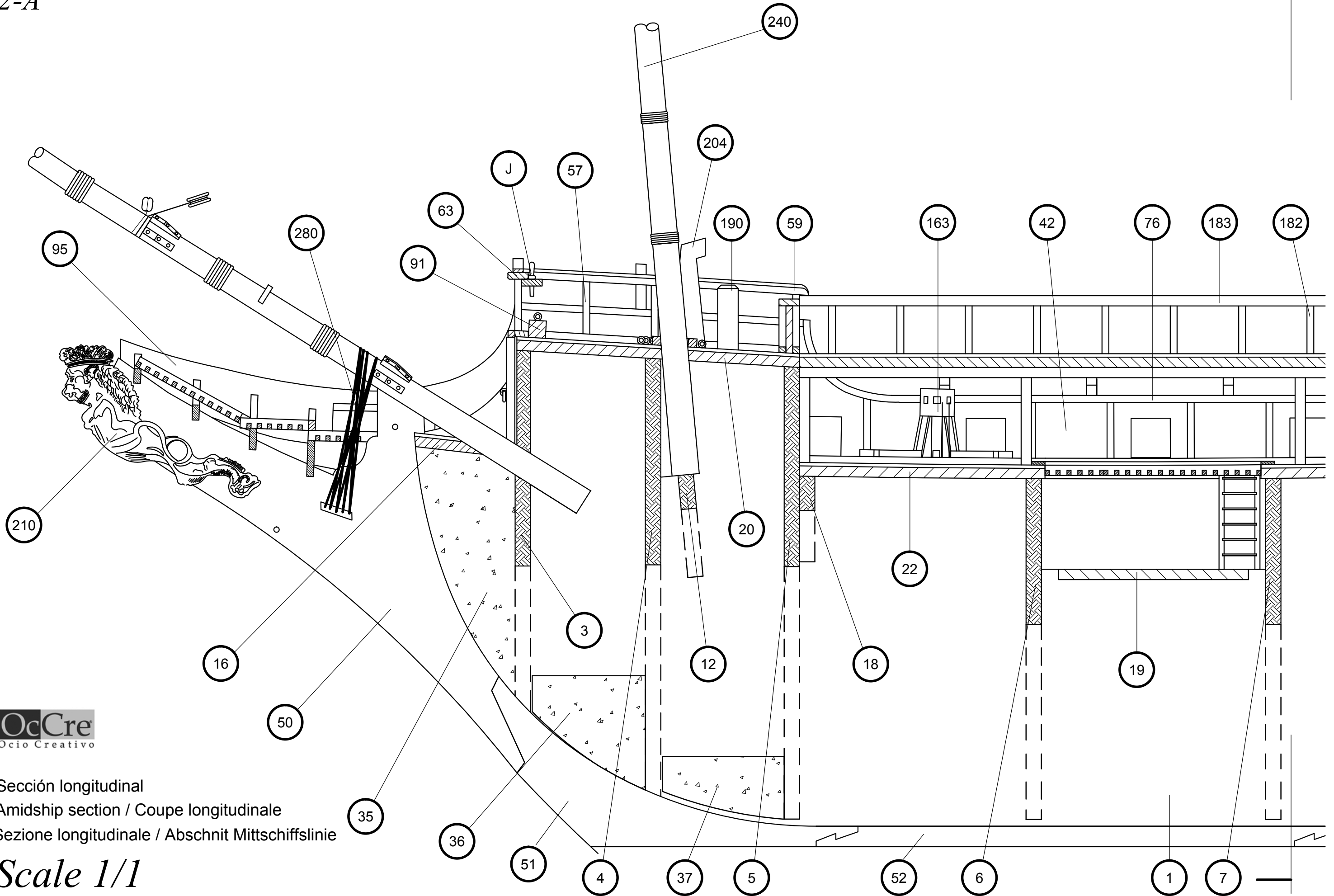

OcCre  
Ocio Creativo

Sección longitudinal  
Amidship section / Coupe longitudinale  
Sezione longitudinale / Abschnitt Mittschiffslinie

Scale 1/1

# Apóstol Felipe

2-D

2-B

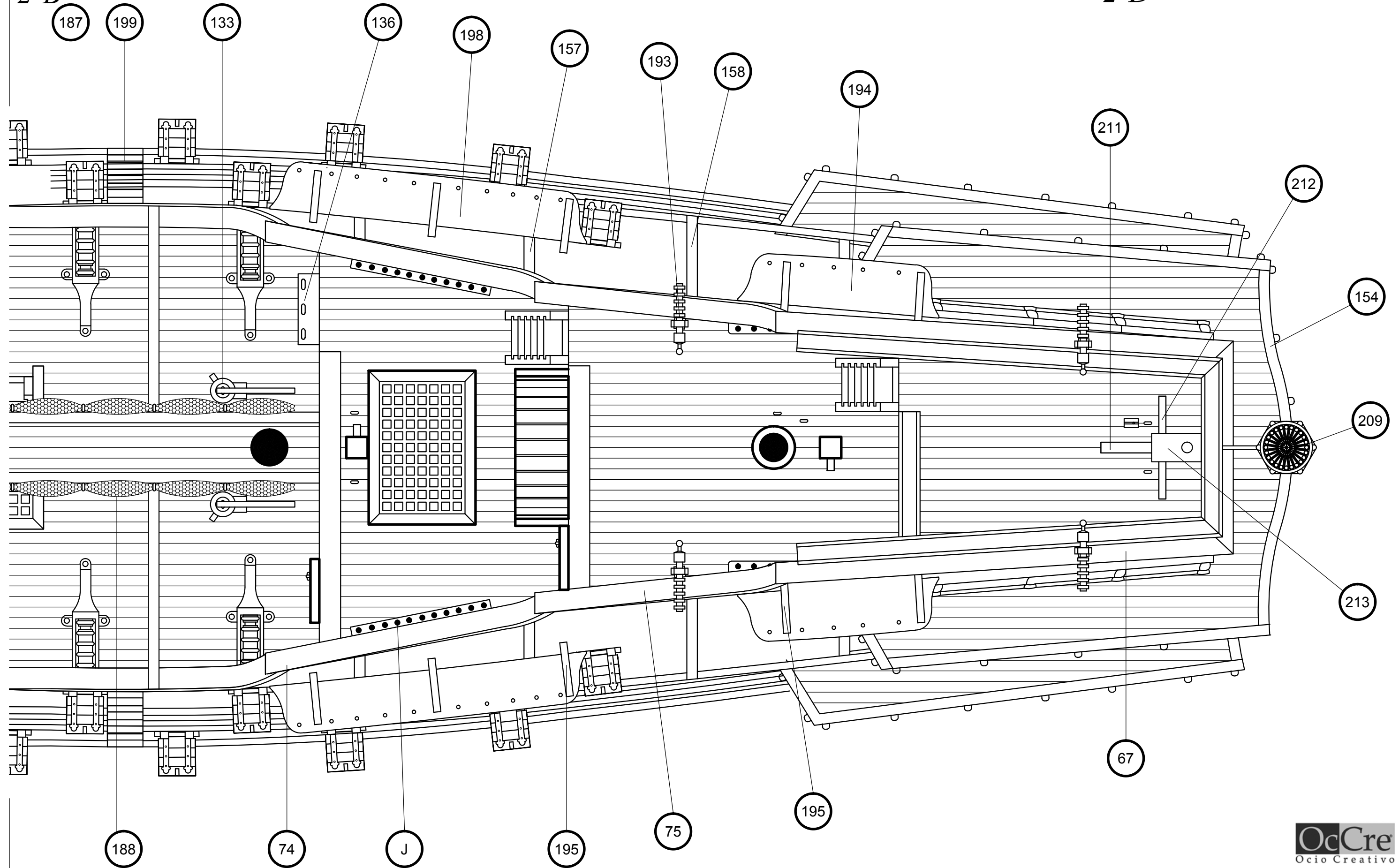



# Apóstol Felipe

2-B

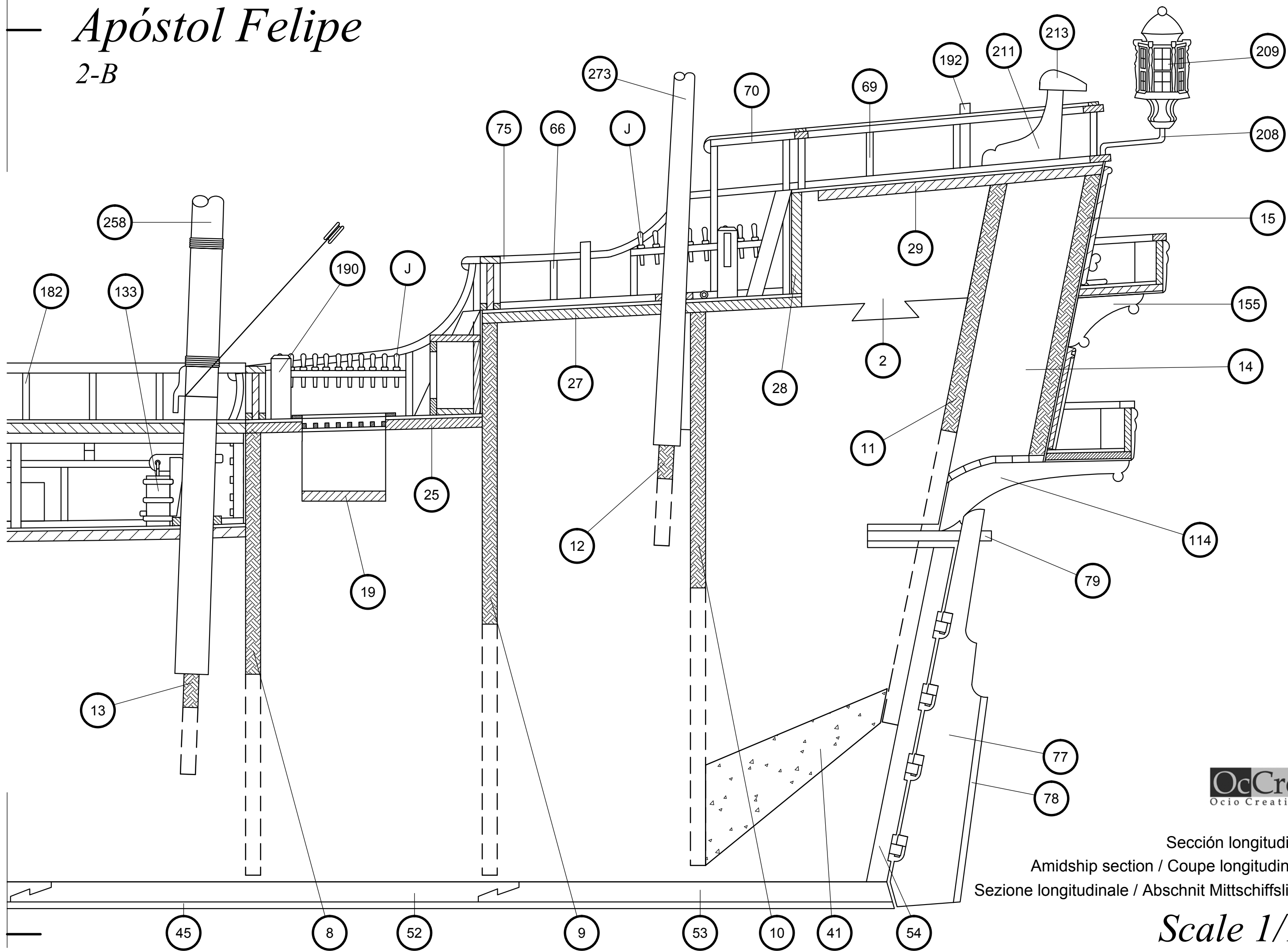

Sección longitudinal  
Amidship section / Coupe longitudinale  
Sezione longitudinale / Abschnitt Mittschiffslinie

Scale 1/1